

SIEMENS

SINAMICS

SINAMICS S120

Safety Integrated

功能手册

版本

04/2014

Answers for industry.

SIEMENS

SINAMICS

S120 Safety Integrated

功能手册

前言

基本安全说明

1

更新记录

2

SINAMICS Safety Integrated
概述

3

Safety Integrated 功能一览

4

Safety Integrated 功能说明

5

安全功能控制

6

调试

7

验收测试

8

系统特性

9

维护

10

标准和规定

11

附录

A

适用于：固件版本 4.7

(FHS), 04/2014

6SL3097-4AR00-0RP5

法律资讯

警告提示系统

为了您的人身安全以及避免财产损失，必须注意本手册中的提示。人身安全的提示用一个警告三角表示，仅与财产损失有关的提示不带警告三角。警告提示根据危险等级由高到低如下表示。

 危险
表示如果不采取相应的小心措施， 将会 导致死亡或者严重的人身伤害。
 警告
表示如果不采取相应的小心措施， 可能 导致死亡或者严重的人身伤害。
 小心
表示如果不采取相应的小心措施，可能导致轻微的人身伤害。
注意
表示如果不采取相应的小心措施，可能导致财产损失。

当出现多个危险等级的情况下，每次总是使用最高等级的警告提示。如果在某个警告提示中带有警告可能导致人身伤害的警告三角，则可能在该警告提示中另外还附带有可能导致财产损失的警告。

合格的专业人员

本文件所属的产品/系统只允许由符合各项工作要求的**合格人员**进行操作。其操作必须遵照各自附带的文件说明，特别是其中的安全及警告提示。

由于具备相关培训及经验，合格人员可以察觉本产品/系统的风险，并避免可能的危险。

按规定使用Siemens 产品

请注意下列说明：

 警告
Siemens 产品只允许用于目录和相关技术文件中规定的使用情况。如果要使用其他公司的产品和组件，必须得到 Siemens 推荐和允许。正确的运输、储存、组装、装配、安装、调试、操作和维护是产品安全、正常运行的前提。必须保证允许的环境条件。必须注意相关文件中的提示。

商标

所有带有标记符号®的都是西门子股份有限公司的注册商标。本印刷品中的其他符号可能是一些其他商标。若第三方出于自身目的使用这些商标，将侵害其所有者的权利。

责任免除

我们已对印刷品中所述内容与硬件和软件的一致性作过检查。然而不排除存在偏差的可能性，因此我们不保证印刷品中所述内容与硬件和软件完全一致。印刷品中的数据都按规定经过检测，必要的修正值包含在下一版本中。

前言

SINAMICS 文档

SINAMICS 文档分为以下几个类别：

- 通用文档/产品样本
- 用户文档
- 制造商/服务文档

其它信息

通过访问以下网址，您可以：

- 订购文档/查看印刷品一览
- 进入下载文档的链接
- 使用在线文档（查找搜索手册/信息）

<http://www.siemens.com/motioncontrol/docu>

对技术文档的疑问（如建议、修正）请发送电子邮件到以下地址：

docu.motioncontrol@siemens.com

我的文档管理器

如何在西门子文档内容的基础上创建自定义文档，与自己的机床文档相匹配，请访问以下链接：

<http://www.siemens.com/mdm>

培训

通过以下链接可获取有关 SITRAIN 的信息 -
西门子为驱动和自动化产品、系统和解决方案制定的培训：

<http://www.siemens.com/sitrain>

常见问题

常见问题（FAQ）请点击**产品支持**，然后点击右侧的“支持”。

<http://support.automation.siemens.com>

SINAMICS

关于 SINAMICS 的信息请您参见:

<http://www.siemens.com/sinamics>

适用范围与其文档/工具（示例）

表格 1 适用范围和可供使用的文档/工具

适用范围	文档/工具
定位	SINAMICS S 销售文档
设计/配置	<ul style="list-style-type: none"> • 选型工具 SIZER • 电机选型手册
决定/订购	SINAMICS S120 产品样本 <ul style="list-style-type: none"> • SIMOTION、SINAMICS S120 及生产机械电机（产品样本 PM 21） • SINAMICS 和用于单轴驱动电机（产品样本 D 31） • SINUMERIK & SINAMICS 机床设备（产品样本 NC 61） • SINUMERIK 840D sl 1B 型机床设备（产品样本 NC 62）
安装/装配	<ul style="list-style-type: none"> • SINAMICS S120 控制单元和扩展系统组件手册 • SINAMICS S120 书本型功率单元手册 • SINAMICS S120 装机装柜型功率单元手册 • SINAMICS S120 AC 驱动手册 • SINAMICS S120M 分布式驱动技术手册 • SINAMICS HLA 液压驱动系统手册

适用范围	文档/工具
调试	<ul style="list-style-type: none"> • 调试工具 STARTER • SINAMICS S120 入门指南 • SINAMICS S120 调试手册 • SINAMICS S120 CANopen 调试手册 • SINAMICS S120 功能手册 • SINAMICS S120 Safety Integrated 功能手册 • SINAMICS S120/S150 参数手册 • SINAMICS HLA 液压驱动系统手册
使用/操作	<ul style="list-style-type: none"> • SINAMICS S120 调试手册 • SINAMICS S120/S150 参数手册 • SINAMICS HLA 液压驱动系统手册
维护/维修	<ul style="list-style-type: none"> • SINAMICS S120 调试手册 • SINAMICS S120/S150 参数手册
文档目录	<ul style="list-style-type: none"> • SINAMICS S120/S150 参数手册

目标使用人群

本文档供使用 SINAMICS 驱动系统的机器制造商、调试人员和维修人员使用。

优点

本文档介绍了 SINAMICS S120 调试和维修的必要信息、步骤和操作。

标准功能范畴

本文档描述的功能范畴可能和实际提供的驱动系统的功能范畴有偏差。

- 在驱动系统中可能会执行本文档中未提及的功能。
但这并不表示在交付系统时必须提供这些功能以及相关的维修服务。
- 本文档中也可能会描述驱动系统上不存在的功能。
提供的驱动系统的功能请参见订货资料。
- 机床制造商增添或者更改的功能，必须由机床制造商进行说明。

同样，为使文档简明清晰，本文档并不包含所有产品类型的所有信息，也不能考虑到订货、销售和维护的每种实际情况。

技术支持

各个国家技术咨询的电话号码请访问下列网址，点击其中的**联系方式**：

<http://www.siemens.com/automation/service&support>

欧盟符合性声明

欧盟机械指令的符合性声明请访问网址：

<http://support.automation.siemens.com/WW/view/de/21901735/67385845>

或者您也可以联系您当地的西门子办事处，获取欧盟符合性声明。

查找帮助

为了方便查找到所需内容，手册提供下列帮助：

1. 目录
2. 缩略语目录
3. 索引（词目索引）

Safety Integrated 的网址

<http://www.siemens.com/safety>

在该网址下您可以查看具体的 Safety Integrated 应用实例。

书写方式

本文献中使用以下书写方式和缩写：

故障和报警书写方式（示例）：

- F12345 故障 12345（英语：Fault）
- A67890 报警 67890（英语：Alarm）
- C23456 安全信息

参数书写方式（示例）：

- p0918 可调参数 918
- r1024 显示参数 1024
- p1070[1] 可调参数 1070，下标 1
- p2098[1].3 可调参数 2098，下标 1，位 3
- p0099[0...3] 可调参数 99，下标 0 到 3
- r0945[2] (3) 驱动对象 3 的显示参数 945，下标 2
- p0795.4 可调参数 795，位 4

目录

前言	5
1 基本安全说明	19
1.1 基本安全说明	19
1.1.1 一般安全说明	19
1.1.2 工业安全	20
1.2 Safety Integrated 的基本安全说明	21
2 更新记录	23
3 SINAMICS Safety Integrated 概述	25
3.1 集成了安全功能的驱动器产品	25
3.2 支持的功能	26
3.3 支持功能：HLA 模块	28
3.4 安全功能的应用实例	30
3.5 电机带/不带编码器时的监控	32
4 Safety Integrated 功能一览	35
4.1 Safety Integrated 基本功能	35
4.1.1 Safe Torque Off (STO)	36
4.1.2 Safe Stop 1 (SS1)	37
4.1.3 Safe Brake Control (SBC)	39
4.2 Safety Integrated 扩展功能	41
4.2.1 使用 Safety Integrated 扩展功能的前提条件	42
4.2.2 控制方式	42
4.2.3 Safe Torque Off (STO)	43
4.2.4 Safe Stop 1 (SS1)	43
4.2.5 Safe Operating Stop (SOS)	46
4.2.6 Safe Stop 2 (SS2)	48
4.2.7 Safely-Limited Speed (SLS)	50
4.2.8 Safe Speed Monitor (SSM)	56
4.2.9 Safe Direction (SDI)	59
4.2.10 Safely-Limited Position (SLP)	62
4.2.11 安全回参考点	63
4.2.12 安全位置的传送 (SP)	64
4.2.13 Safe Brake Test	65
5 Safety Integrated 功能说明	67

5.1	Safety Integrated 基本功能.....	67
5.1.1	Safe Torque Off (STO)	68
5.1.1.1	SINAMICS HLA 上的 Safe Torque Off (STO)	72
5.1.2	Safe Stop 1 (SS1, 时间受控)	73
5.1.2.1	带 OFF3 的 SS1.....	73
5.1.2.2	带外部停止的 SS1	75
5.1.2.3	功能图和参数	75
5.1.3	Safe Brake Control (SBC)	76
5.1.3.1	装机装柜型电机模块上的 SBC.....	78
5.1.3.2	功能图与参数	80
5.1.4	使用 STARTER 开展调试	81
5.1.5	通过直接访问参数进行调试	86
5.1.6	Safety 故障.....	90
5.1.7	强制潜在故障检查	92
5.2	Safety Integrated 扩展功能.....	93
5.2.1	扩展功能的授权.....	94
5.2.2	带编码器的扩展功能与不带编码器的扩展功能之间的区别	94
5.2.3	Safety Integrated 功能（不带编码器）的局限性.....	96
5.2.4	Safe Torque Off (STO)	101
5.2.5	Safe Stop 1 (SS1).....	101
5.2.5.1	带编码器的 Safe Stop 1（时间和加速度受控）	101
5.2.5.2	不带编码器的 SS1	103
5.2.5.3	带外部停止的 Safe Stop 1	104
5.2.5.4	Safe Stop 1 - 参数.....	104
5.2.6	Safe Brake Control (SBC)	105
5.2.7	Safe Operating Stop (SOS).....	105
5.2.8	Safe Stop 2 (SS2).....	107
5.2.8.1	使用 EPOS 的效果.....	109
5.2.9	Safely-Limited Speed (SLS)	110
5.2.9.1	带编码器的“Safely-Limited Speed”	111
5.2.9.2	不带编码器的“Safely-Limited Speed”	114
5.2.9.3	自动生效的 Safely-Limited Speed	116
5.2.9.4	Safely-Limited Speed 参数	117
5.2.9.5	EPOS 和安全设定速度限值	118
5.2.10	Safe Speed Monitor (SSM).....	119
5.2.10.1	带编码器的“Safe Speed Monitor” (SSM)	120
5.2.10.2	不带编码器的“Safe Speed Monitor” (SSM)	122
5.2.10.3	参数与功能图	125
5.2.11	Safe Direction (SDI).....	126
5.2.11.1	带编码器的“Safe Direction”(SDI)	126
5.2.11.2	不带编码器的“Safe Direction”(SDI)	128
5.2.11.3	自动生效的 SDI(Safe Direction)	130
5.2.11.4	功能图和参数	131
5.2.12	Safely-Limited Position (SLP).....	133

5.2.12.1	轴回退	137
5.2.12.2	功能图和参数	139
5.2.13	安全回参考点	140
5.2.13.1	功能图和参数	142
5.2.14	安全位置的传送 (SP)	143
5.2.15	Safe Brake Test (SBT)	148
5.2.15.1	通过 SIC/SCC 通讯	155
5.2.15.2	功能图和参数	156
5.2.16	Safe Acceleration Monitor (SAM)	158
5.2.17	Safe Brake Ramp (SBR)	161
5.2.18	实际值安全检测	164
5.2.18.1	针对带编码器系统的安全实际值检测的提示	164
5.2.18.2	针对无编码器的安全实际值检测的参数设置的说明	172
5.2.19	安全齿轮级切换	175
5.2.20	强制潜在故障检查	178
6	安全功能控制	185
6.1	控制方式	185
6.2	通过控制单元和电机/功率模块上的端子控制	186
6.2.1	两个监控通道的同时性和公差时间	190
6.2.2	位模测试	191
6.3	通过 PROFIsafe 进行控制	192
6.3.1	使能 PROFIsafe 控制方式	192
6.3.2	选择 PROFIsafe 报文	194
6.3.3	报文结构	196
6.3.4	过程数据	198
6.3.4.1	S_STW1 与 S_ZSW1 (基本功能)	198
6.3.4.2	S_STW2 与 S_ZSW2 (基本功能)	200
6.3.4.3	S_STW1 与 S_ZSW1 (扩展功能)	203
6.3.4.4	S_STW2 与 S_ZSW2 (扩展功能)	206
6.3.4.5	其他过程数据	210
6.3.5	出现通讯故障时的ESR响应	212
6.3.6	参数与功能图	213
6.4	通过 TM54F 控制	214
6.4.1	结构	214
6.4.2	F-DI的功能	215
6.4.3	F-DO的功能	218
6.5	通过 F-DI 控制扩展功能 (在 CU310-2 上)	221
6.5.1	结构	221
6.5.2	F-DI的功能	222
6.5.3	F-DO 的功能	224
6.6	自动生效的运动监控	227

6.6.1	功能图和参数	228
6.7	Safety Info Channel 和 Safety Control Channel.....	228
6.7.1	Safety Info Channel (SIC)	228
6.7.2	Safety Control Channel (SCC)	229
6.7.3	可能的报文配置 (700、701)	229
6.7.4	组态	231
6.7.5	用于 SIC 和 SCC 的发送数据	235
6.7.6	SCC 的接收数据	238
6.7.7	重要参数一览	239
7	调试.....	241
7.1	Safety Integrated 固件版本.....	241
7.2	参数, 校验和, 版本, 口令	242
7.3	Safety Integrated 功能的 DRIVE-CLiQ 规定	246
7.4	强制潜在故障检查 (Teststop)	248
7.5	Safety Integrated 功能的调试	251
7.5.1	概述	251
7.5.2	调试 Safety Integrated 的前提	253
7.5.3	调试不带编码器的 Safety Integrated 前的预设置	254
7.5.4	采样时间设置	258
7.6	使用 STARTER 开展调试	260
7.6.1	带编码器的扩展功能	261
7.6.2	不带编码器的扩展功能.....	280
7.7	STARTER/SCOUT中CU310-2的调试步骤.....	295
7.7.1	调试基本步骤	295
7.7.2	配置初始画面	296
7.7.3	F-DI/F-DO 配置.....	297
7.7.4	驱动器的控制接口	300
7.7.5	CU310-2 的 Teststop/强制潜在故障检查.....	302
7.7.5.1	检查模式 1: 内部诊断信号检测 (被动负载)	304
7.7.5.2	检查模式 2: F-DO在DI中回读 (继电器回路)	305
7.7.5.3	检查模式 3: F-DO在DI中回读 (执行器反馈)	306
7.7.5.4	强制检查的参数.....	307
7.8	使用 STARTER/SCOUT 调试 TM54F	308
7.8.1	调试基本步骤	308
7.8.2	配置初始画面	309
7.8.3	配置TM54F	310
7.8.4	F-DI/F-DO 配置	313
7.8.5	驱动组的控制接口	316
7.8.6	TM54F 的 Teststop/强制潜在故障检查.....	318
7.8.6.1	检查模式 1: 内部诊断信号检测 (被动负载)	321

7.8.6.2	检查模式 2: F-DO在DI中回读 (继电器回路)	322
7.8.6.3	检查模式 3: F-DO在DI中回读 (执行器反馈)	323
7.8.6.4	强制检查的参数	324
7.9	PROFIsafe 通讯	325
7.9.1	通过 PROFIBUS 的 PROFIsafe	325
7.9.1.1	配置 PROFIBUS 的 PROFIsafe 通讯	326
7.9.2	PROFINET 的 PROFIsafe 通讯	338
7.9.2.1	分配 IP 地址和名称	338
7.9.2.2	配置 PROFINET 的 PROFIsafe 通讯	338
7.9.3	STARTER 中 PROFIsafe 的配置步骤	345
7.9.3.1	选择 PROFIsafe 报文	346
7.10	直线轴/回转轴调试	348
7.11	模块化的设备方案 Safety Integrated	351
7.12	批量调试提示	352
7.13	应用示例	353
8	验收测试	357
8.1	验收测试概述	359
8.2	Safety 日志	361
9	系统特性	363
9.1	最新信息	363
9.2	认证	364
9.3	安全说明	365
9.4	安全功能的故障概率	368
9.5	响应时间	368
9.6	遗留风险	379
10	维护	381
10.1	组件更换提示	381
10.2	固件升级提示	384
10.3	SI故障信息	385
10.3.1	停止响应	385
10.3.2	停止响应的优先级	389
10.3.3	SI故障信息的应答方式	391
10.4	信息缓冲器	392
11	标准和规定	395
11.1	概述	395

11.1.1	目标.....	395
11.1.2	功能安全.....	396
11.2	欧洲的机械安全.....	396
11.2.1	机械指令.....	396
11.2.2	欧洲协调标准.....	397
11.2.3	控制系统安全设计相关标准.....	399
11.2.4	DIN EN ISO 13849-1 (原 EN 954-1).....	401
11.2.5	EN 62061.....	402
11.2.6	系列标准 IEC 61508 (VDE 0803).....	404
11.2.7	风险分析/评估.....	404
11.2.8	风险降低.....	406
11.2.9	遗留风险.....	406
11.2.10	欧盟一致性声明.....	406
11.3	美国的机械安全.....	406
11.3.1	OSHA 的最低要求.....	407
11.3.2	NRTL 清单.....	407
11.3.3	NFPA 79.....	408
11.3.4	ANSI B11.....	408
11.4	日本的机械安全.....	409
11.5	企业设备规定.....	409
11.6	其他和安全相关的事项.....	410
11.6.1	同业工伤事故保险联合会的信息页.....	410
11.6.2	其它文献.....	410
A	附录.....	411
A.1	缩略语目录.....	411
A.2	手册一览.....	420
A.3	验收测试 (建议).....	421
A.3.1	验收测试的内容和完整度.....	421
A.3.1.1	完整验收测试包含的项目.....	421
A.3.1.2	简化验收测试包含的项目.....	423
A.3.1.3	特定操作下需要进行的验收测试项目.....	426
A.3.2	验收报告.....	427
A.3.2.1	机械说明 - 记录第 1 部分.....	427
A.3.2.2	安全功能描述 - 记录第 2 部分.....	429
A.3.3	验收测试.....	443
A.3.3.1	基本功能的验收测试.....	445
A.3.3.2	带编码器的扩展功能的验收测试.....	450
A.3.3.3	不带编码器的扩展功能的验收测试.....	513
A.3.3.4	通过 PROFIsafe 传送 F-DI 的验收测试.....	540
A.3.4	撰写报告.....	540

索引543

基本安全说明

1.1 基本安全说明

1.1.1 一般安全说明

 警告
未遵循安全说明和遗留风险可引发生命危险 忽视随附硬件文档中的安全说明和遗留风险会导致重伤或死亡。 <ul style="list-style-type: none">• 遵守硬件文档中的安全说明。• 进行风险评估时应考虑到遗留风险。

 警告
因参数设置错误或修改参数设置引起机器误操作可引发生命危险 参数设置错误可导致机器出现误操作，从而导致人员重伤或死亡。 <ul style="list-style-type: none">• 防止恶意访问参数设置。• 采取适当措施（如驻停或急停）应答可能的误操作。

1.1.2 工业安全

说明

工业安全

西门子为其产品及解决方案提供工业安全功能，以支持工厂、解决方案、机器、设备和/或网络的安全运行。这些功能是整个工业安全机制的重要组成部分。有鉴于此，西门子不断对产品和解决方案进行开发和完善。西门子强烈建议您定期了解产品更新和升级信息。

此外，要确保西门子产品和解决方案的安全操作，还须采取适当的预防措施（例如：设备单元保护机制），并将每个组件纳入先进且全面的工业安全保护机制中。可能使用的所有第三方产品须一并考虑。更多有关工业安全的信息，请访问网址 (<http://www.siemens.com/industrialsecurity>)。

要及时了解有关产品的更新和升级信息，请订阅相关产品的时事通讯。更多相关信息请访问网址 (<http://support.automation.siemens.com>)。



警告

篡改软件会引起不安全的驱动状态从而导致危险

篡改软件（如：病毒、木马、蠕虫、恶意软件）可使设备处于不安全的运行状态，从而可能导致死亡、重伤和财产损失。

- 请使用最新版软件。

相关信息和新闻请访问网址 (<http://support.automation.siemens.com>)。

- 根据当前技术版本，将自动化组件和驱动组件整合至设备或机器的整体工业安全机制中。

更多相关信息请访问网址 (<http://www.siemens.com/industrialsecurity>)。

- 在整体工业安全机制中要注意所有使用的产品。

1.2 Safety Integrated 的基本安全说明

说明

插拔部件导致功能故障

插拔 Safety Ingetrated

部件可能会导致功能故障，但不会退出故障安全状态，比如：会导致 PROFIsafe 通讯中止。

- 因此，**禁止**在 Safety Ingetrated

部件处于运行和激活的状态下插拔这些部件（功率单元、编码器模块、TM54F）。在所有情况下，激活组件都要求给系统重新上电。（参见章节“模块化的设备方案 Safety Integrated (页 351)”）。

更新记录

新版本手册和 01/2013 版本的重要区别

固件版本 V4.7 中增加的新功能	参见章节
Safety Integrated 基本功能的调试顺序	通过直接访问参数进行调试 (页 86)
启动中的自动强制潜在故障检查/Teststop	强制潜在故障检查 (页 178)
更换组件时的变频器特性优化	组件更换提示 (页 381)
安全齿轮级切换	安全齿轮级切换 (页 175), S_STW2 与 S_ZSW2 (扩展功能) (页 206)
SINAMICS HLA 支持 Safety Integrated	支持功能: HLA 模块 (页 28)
SINAMICS HLA 上的 STO	SINAMICS HLA 上的 Safe Torque Off (STO) (页 72)

内容修改	参见章节
HTL/TTL 编码器也可应用于书本型和模块型设备	针对带编码器系统的安全实际值 检测的提示 (页 164)

说明

可供使用的硬件组件和软件功能概览请参见以下文档的附录:

- SINAMICS S120 功能手册“驱动功能”

SINAMICS Safety Integrated 概述

3.1 集成了安全功能的驱动器产品

	应用 使用固定 转速		Anwendungen mit variabler Drehzahl						High Performance und Motion Control Anwendungen		
	SINAMICS ET 200S Motorstarter	SINAMICS ET 200pro Motorstarter	SINAMICS ET 200pro FC-2	SINAMICS G120C	SINAMICS G120	SINAMICS G120D	SINAMICS G130	SINAMICS G150	SINAMICS S110	SINAMICS S120	SINAMICS S150
符合 IEC 61800-5-2 的集成安全功能											
STO Safe Torque Off	支持	支持	支持	支持	支持	支持	支持	支持	支持	支持	支持
SS1 Safe Stop 1	-	-	-	-	支持	支持	支持	支持	支持	支持	支持
SBC Safe Brake Control	-	-	-	-	支持 ²⁾	-	支持 ³⁾	支持 ³⁾	支持 ⁴⁾	支持 ³⁾⁴⁾⁷⁾	支持 ³⁾
SOS Safe Operating Stop	-	-	-	-	-	-	-	-	支持	支持	支持
SS2 Safe Stop 2	-	-	-	-	-	-	-	-	支持	支持	支持
SLS Safely-Limited Speed	-	-	-	-	支持	支持	支持	支持	支持	支持	支持
SSM Safe Speed Monitor	-	-	-	-	支持	支持	支持	支持	支持	支持	支持
SDI Safe Direction	-	-	-	-	支持	支持	支持	支持	支持	支持	支持
SLP Safely-Limited Position	-	-	-	-	-	-	-	-	-	支持	支持
其他集成安全功能											
SBT ⁶⁾ Safe Brake Test	-	-	-	-	-	-	支持	支持	-	支持 ⁷⁾	支持
故障安全接口											
PROFIBUS/PROFINET, 符合 PROFIsafe 行规	支持	支持	支持	支持	支持	支持	支持	支持	支持	支持	支持
F-DI	支持, 配备外部 组件			支持	支持	支持	支持	支持	支持 ⁵⁾	支持 ⁵⁾	支持 ⁵⁾
F-DO	-	-	-	-	-	支持	支持	支持	支持	支持 ⁵⁾	支持 ⁵⁾
认证											
EN ISO 13849-1	4 类/ PL e	4 类/ PL e	3 类/ PL d	3 类/ PL d	3 类/ PL d	3 类/ PL d	3 类/ PL d	3 类/ PL d	支持	3 类/ PL d	支持
IEC 61508	SIL 3	SIL 3	SIL 2	SIL 2	SIL 2	SIL 2	SIL 2	SIL 2	SIL 2	SIL 2	SIL 2
NFPA 79	支持	支持	-	-	-	-	支持	支持	支持	支持	-
NRTL 列明认证	支持	支持	-	-	-	-	-	-	-	支持 ¹⁾	-

¹⁾ 仅针对书本型 SINAMICS S120

²⁾ 仅针对带安全制动继电器的 CU250S-2

³⁾ 针对带安全制动适配器的装机装柜型和机柜安装式模块

⁴⁾ CU305、CU310-2/SIMOTION D410-2

CUA31/CUA32: 带安全制动继电器

⁵⁾ CU320-2: 使用 TM54F 时

CU310-2: 板载接口或

TM54F

⁶⁾ EN ISO 13849-1, PL d/2 类

⁷⁾ Bei SINAMICS HLA nicht verfügbar

本手册
的
内容

3.2 支持的功能

这一章综合介绍了 SINAMICS S120 设备上提供的所有 Safety Integrated 功能。在 SINAMICS 设备上，该功能分成两类：基本功能 (Safety Integrated Basic Function) 和扩展功能 (Safety Integrated Extended Function)。

下文列出的安全功能符合：

- IEC 61508 安全集成等级 (SIL) 2
- DIN EN ISO 13849-1 3 类
- DIN EN ISO 13849-1 性能等级 (PL) d

安全功能符合 DIN EN 61800-5-2（其中定义的部分）。

Safety Integrated 功能（简称为 SI 功能或安全功能）包含：

<ul style="list-style-type: none"> • Safety Integrated 基本功能 <p>该功能为驱动的标配功能，不需要额外的授权便可使用。这些功能始终可用。这些功能无需编码器，要使用编码器时对编码器型号也没有特殊要求。</p>	<ul style="list-style-type: none"> • Safe Torque Off (STO) “Safe Torque Off” 是符合 EN 60204-1、可防止意外启动的安全功能。STO 可阻止向电机提供能够产生转矩的电能，符合停止类别 0。 • Safe Stop 1 (SS1, 时间受控) “Safe Stop 1” 以 “Safe Torque Off” 功能为基础。使用此功能可实现 EN 60204-1 规定的 1 类停机。 • Safe Brake Control (SBC) “Safe Brake Control” 功能用于对抱闸装置进行安全控制。^{1) 2)}
<ul style="list-style-type: none"> • Safety Integrated 扩展功能 <p>这类功能要求变频器上安装安全功能授权。同时还要求使用配套的编码器方案（参见章节“针对带编码器系统的安全实际值检测的提示 (页 164)”）。</p>	<ul style="list-style-type: none"> • Safe Torque Off (STO) “Safe Torque Off” 是符合 EN 60204-1、可防止意外启动的安全功能。 • Safe Stop 1 (SS1, 时间和加速度受控) “Safe Stop 1” 以 “Safe Torque Off” 功能为基础。使用此功能可实现 EN 60204-1 规定的 1 类停机。

<ul style="list-style-type: none"> • Safe Brake Control (SBC) “Safe Brake Control” 功能用于对抱闸装置进行安全控制。^{1) 2)} • Safe Operating Stop (SOS) “Safe Operating Stop” 用于防止电机意外运行。 此时电机处于闭环控制中，没有从电源断开。 • Safe Stop 2 (SS2) “Safe Stop 2” 功能用于使电机安全制动并使电机随后过渡至 “Safe Operating Stop” (SOS)。使用此功能可实现 EN 60204-1 规定的 2 类停机。 • Safely-Limited Speed (SLS) “Safely-Limited Speed” 用于监控电机是否超出了预设的转速/速度限值。 • Safe Speed Monitor (SSM) “Safe Speed Monitor” 功能用于安全检测电机在两个运行方向上是否低于速度限值，例如：检测电机速度是否低于静态监控限值。该功能会输出一个安全输出信号以进行后续处理。 • Safe Direction (SDI) “Safe Direction” 用于安全监控电机的运行方向。 • Safely-Limited Position (SLP) “Safely-Limited Position” 用于确保电机在规定范围内运行，该范围可自由定义。 • 安全位置的传送 (SP) 借助“安全位置 (SP)”功能变频器可将安全位置通过 PROFIsafe 传送给上级控制器。 • Safe Brake Test (SBT) 安全制动测试功能 (SBT) 用于检测制动（运行制动或抱闸制动）是否达到所需的制动转矩。该功能符合 IEC 61508 SIL 1 级以及 EN ISO 13849-1 PLd/ 2 类的要求。 • 安全齿轮级切换 “安全齿轮级切换”功能可实现不同齿轮级之间的安全切换。切换只可通过 PROFIsafe 进行。

- 1) 针对装机装柜型的功率模块/电机模块：
仅订货号为 ...3 或更高的装机装柜型功率模块/电机模块才支持 SBC 功能。
对于此类结构类型还须配备安全制动适配器 SBA。
- 2) 针对模块型功率模块/电机模块：
模块型功率模块需另外为 SBC 配备一个安全制动继电器。

3.3 支持功能: HLA 模块

SINAMICS HLA 和 Safety Integrated

SINAMICS HLA 支持下列 CU320-2 的 Safety Integrated 功能:

- 基本功能

该功能为驱动的标配功能，不需要额外的授权便可使用。这些功能始终可用。这些功能无需编码器，要使用编码器时对编码器型号也没有特殊要求。

- Safe Torque Off (STO)

“Safe Torque Off”是符合 EN 60204-1、可防止意外启动的安全功能。STO 可阻止向阀门提供能够产生力的电能，符合停止类别 0。

- Safe Stop 1 (SS1, 时间受控)

“Safe Stop 1”以“Safe Torque Off”功能为基础。使用此功能可实现 EN 60204-1 规定的 1 类停机。

- 扩展功能

说明

仅支持“带编码器”的 Safety Integrated

SINAMICS HLA 仅支持“带编码器”的 Safety Integrated 扩展功能。

这类功能要求变频器上安装安全功能授权。同时还要求使用配套的编码器。

说明

SINAMICS HLA 的编码器类型

SINAMICS HLA 支持下列编码器类型

- 单编码器系统

只能是 Heidenhain 公司的 DQI 编码器

- 双编码器系统

带 DRIVE-CLIQ 接口的编码器，通过 SMC30 连接的 sin/cos 编码器，TTL 编码器

- Safe Torque Off (STO)

“Safe Torque Off”是符合 EN 60204-1、可防止意外启动的安全功能。

- Safe Stop 1 (SS1, 时间和加速度受控)

“Safe Stop 1”以“Safe Torque Off”功能为基础。使用此功能可实现 EN 60204-1 规定的 1 类停机。
- Safe Operating Stop (SOS)

“Safe Operating Stop”用于防止电机意外运行。
此时电机处于闭环控制中, 没有从电源断开。
- Safe Stop 2 (SS2)

“Safe Stop 2”功能用于使阀门安全制动并使它随后过渡至“Safe Operating Stop”(SOS)。使用此功能可实现 EN 60204-1 规定的 2 类停机。
- Safely-Limited Speed (SLS)

“Safely-Limited Speed”用于监控电机是否超出了预设的速度限值。
- Safe Speed Monitor (SSM)

“Safe Speed Monitor”
功能用于安全检测电机在两个运行方向上是否低于速度限值, 例如: 检测电机速度是否低于静态监控限值。该功能会输出一个安全输出信号以进行后续处理。
- Safe Direction (SDI)

“Safe Direction”用于安全监控电机的运行方向。
- Safely-Limited Position (SLP)

“Safely-Limited Position”用于确保电机在规定范围内运行, 该范围可自由定义。
- 安全位置的传送 (SP)

借助“安全位置 (SP)”功能变频器可将安全位置通过 PROFIsafe 传送给上级控制器。

说明

仅支持“线性轴”

SINAMICS HLA 仅支持“线性轴”这一轴类型。

说明

Safety Integrated 和 SINAMICS Integrated 平台

在 SINUMERIK 的 SINAMICS Integrated 平台上, 驱动的安全功能还没有释放。

3.4 安全功能的应用实例

在 STARTER 中进行调试

SINAMICS HLA 的 Safety Integrated 功能可在 STARTER 中按如下步骤调试:

	专家列表	STARTER 界面
基本功能	支持	不支持
扩展功能	支持	支持

说明

电气驱动和液压驱动说明的对比

在功能手册“Safety Integrated”中，Safety Integrated 功能是从电气驱动视角说明的。不过这些说明也大体适用于“液压”领域。驱动对象 HLA 的参数和信息参见 SINAMICS S120 液压驱动系统手册和 SINAMICS S120/S150 参数手册。

3.4 安全功能的应用实例

安全功能	应用实例	解决办法
STO	只有在电机转矩被安全封锁后才打开防护门。	<ul style="list-style-type: none"> 通过端子或 PROFIsafe 来选中变频器中的 STO。 脉冲被封锁，电机缓慢停转。
	操作一个中央急停按钮来防止多台电机意外加速。	配备一个中央控制器，该控制器分析急停按钮的状态，通过 PROFIsafe 选中变频器内的 STO。
SS1	按下急停键后驱动会尽可能快地制动。静止的电机不允许意外加速。	通过安全输入或通过 PROFIsafe 选择变频器中的 SS1。
SBC	必须保证对电机抱闸的安全控制，以确保电机静止。	SBC（设置好后）会和 STO 一同触发。然后电机模块/安全制动继电器/安全制动适配器执行动作，并相应地调节用于制动的输出端。
SOS	必须对电机的静止位置进行监控并确保该位置安全。	例如：通过 SS2 选择 SOS，从而在制动后对电机的静止位置进行监控。
SS2	按下急停键后驱动会尽可能快地制动。必须对电机的静止位置进行监控并确保该位置安全。	通过安全输入或通过 PROFIsafe 选择变频器中的 SS2。

安全功能	应用实例	解决办法
SLS	机床操作员要在打开防护门后进入机床，在危险区域中借助操作按钮来慢慢移动水平传送带。	选中变频器中的 SLS 。 变频器会限制并监测水平传送带的移动速度。
	主轴驱动器不能超过规定的最大转速，最大转速取决于选中的加工刀具。	通过 PROFIsafe 选中变频器中的 SLS 以及对应的 SLS 级别。
SSM	确保只有在低于用户定义的转速时才加注离心机。	在扩展功能使能后，可以一直使用 SSM ¹⁾ 。不一定要选中该功能。 变频器会对离心机的转速进行安全监控并通过使用状态位“SSM 状态”来使能过程链中的后续动作。 ¹⁾ 特例：自动生效的运动监控 (页 227)
SDI	确保只有在电机处于安全的运动方向（如远离操作员移动）时，才可以开启防护门。	选中变频器中的 SDI ，通过变频器的状态位 (PROFIsafe) 来使能防护门。
	确保只有电机处于安全的旋转方向时，才可以更换压力气缸的托盘。	选中变频器中的 SDI 。 禁止危险的旋转方向。
	确保在激活防夹保护之后，卷帘门只在一个方向滚动。	
	确保处于限位开关上的起重机小车只在反方向启动，不会越过限位开关。	
SLP	电机运行不允许超出规定区域。	选中变频器中的 SLP ；封锁不安全的运行区域
SP	电机运行不允许超出规定区域。为此需要一个“安全”定位。	选择变频器中的 SP 。一个安全位置（即绝对位置或相对位置）可通过 PROFIsafe 传给上级控制器。
SBT	磨损会减弱制动效果。	“Safe Brake Test SBT”功能可以确定制动是否达到了要求的制动效果。
安全齿轮级切换	在带有齿轮箱的机器上必须确保齿轮级的切换。	“安全齿轮级切换”功能可确保齿轮级之间的安全切换。

3.5 电机带/不带编码器时的监控

电机不带编码器或者不带支持安全功能的编码器时，不是所有的 Safety Integrated 功能都能投入使用。

说明

定义：“不带编码器”

为方便说明，本手册中的“不带编码器”统一代指不带编码器和不带支持安全功能的编码器这两种情况。

在不带编码器的运行模式中，速度实际值是由测量出的电气实际值计算得出的。
在不带编码器的运行模式中也可以进行速度监控。

表格 3-1 Safety Integrated 功能一览

	功能	缩写	带编码器	不带编码器	简要说明
基本功能	Safe Torque Off	STO	支持	支持	Safe Torque Off
	Safe Stop 1	SS1	支持	支持	符合停机类别 1 的安全停机
	Safe Brake Control	SBC	支持	支持	Safe brake control
扩展功能	Safe Torque Off	STO	支持	支持 ¹⁾	Safe Torque Off
	Safe Stop 1	SS1	支持	支持 ¹⁾	符合停机类别 1 的安全停机
	Safe Brake Control	SBC	支持	支持 ¹⁾	Safe brake control
	Safe Operating Stop	SOS	支持	不支持	静止位置的安全监控
	Safe Stop 2	SS2	支持	不支持	符合停机类别 2 的安全停机
	Safely-Limited Speed	SLS	支持	支持 ¹⁾	最大速度的安全监控
	Safe Speed Monitor	SSM	支持	支持 ¹⁾	最小速度的安全监控
	Safe Direction	SDI	支持	支持 ¹⁾	运行方向的安全监控
	Safely-Limited Position	SLP	支持	不支持	Safe Limited Speed
	安全回参考点	SR	支持	不支持	安全回参考点
	安全位置的传送	SP	支持	支持 ¹⁾	安全位置的传送
Safe Brake Test	SBT	支持	不支持	用于检查制动是否达到要求的制动转矩的安全测试	

	功能	缩写	带编码器	不带编码器	简要说明
	Safe Acceleration Monitor	SAM	支持	支持 ¹⁾	驱动器加速度的安全监控
	Safe Brake Ramp	SBR	不支持	支持 ¹⁾	Safe Brake Ramp
	安全齿轮级切换	-	支持	不支持	-

1) 只有在异步电机或 SIEMOSYN 系列的同步电机才支持不带编码器的安全功能。

Safety Integrated 功能的配置以及带或不带编码器监控的选择在调试工具 STARTER 或 SCOUT 中的安全窗口中完成。

3.5 电机带/不带编码器时的监控

Safety Integrated 功能一览

4.1 Safety Integrated 基本功能

说明

基本功能不需要编码器

Safety Integrated 基本功能是用于驱动安全停止的功能。因此无需编码器。

说明

基本功能的使用范围

基本功能可供同步电机和异步电机使用，无论电机是否配备编码器，采用何种控制方式并且没有其他限制条件。

本章节可使初次使用者快速了解安全功能的基本工作原理。

安全功能说明从介绍EN61800-5-2标准中的定义和应用功能的简单示例开始。

功能描述尽量简单明了，以清晰解释重要属性和设置。

有关各功能的详细信息请见以下章节，例如：

Safety Integrated 基本功能 (页 67)

4.1.1 Safe Torque Off (STO)

按照 EN 61800-5-2 标准的定义：
“该功能 STO
可阻止向电机提供可产生转矩的电能。”

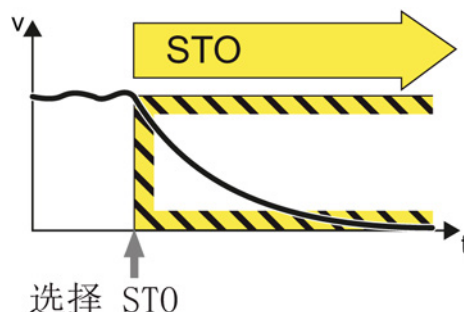

功能应用实例

示例	解决办法
只有在电机转矩被安全封锁后才打开防护门。	<ul style="list-style-type: none"> 选中变频器中的 STO。 脉冲被封锁，电机缓慢停转。

STO 具体是怎么工作的？

变频器通过故障安全输入或安全通讯PROFIsafe识别STO 的选择。
在此之后变频器会安全切断已接通电机的转矩。

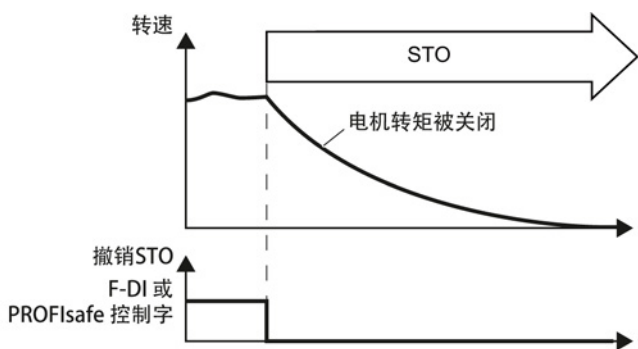

详细信息和参数设置

关于如何设置该功能的详细信息和说明请参见章节“Safe Torque Off (STO) (页 68)”。

4.1.2 Safe Stop 1 (SS1)

按照 EN 61800-5-2 标准的定义：
 “功能SS1
 制动电机并在延迟时间届满后触发功能
 STO。”

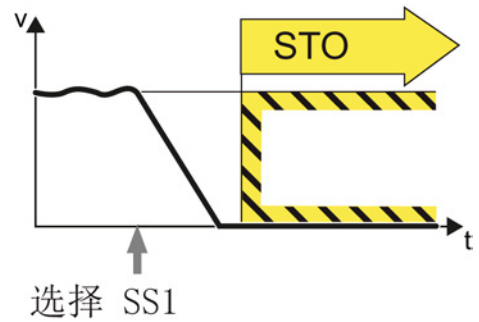

功能应用示例

示例	解决办法
需要通过按下急停按钮使驱动器尽可能快地减速制动并进入STO状态。	<ul style="list-style-type: none"> • 急停按钮连接一个故障安全输入。 • SS1 通过故障安全输入选择。
需要通过按下一个中央急停按钮来使多台驱动器尽可能快地减速制动并进入 STO 状态。	<ul style="list-style-type: none"> • 在中央控制系统中检测急停按钮的状态。 • 通过 PROFIsafe 选择 SS1 。

SS1 具体是怎么工作的？

一览

在选择“Safe Stop 1”后变频器使电机制动，并在延时结束后使电机进入“Safe Torque Off”（STO）状态。

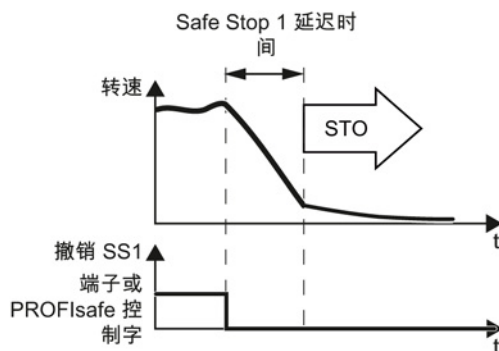

选择 SS1

一旦变频器通过端子或安全通讯 PROFIsafe 检测出 SS1 选择，就会执行以下动作：

- 如果电机在选择 SS1 时已经关闭，那么在 SS1 延时届满前不会有任何响应。延时届满后，STO 生效。
- 如果电机在选择 SS1 时已经接通，变频器会通过 OFF3 斜降时间对电机进行制动。在延迟时间届满后会自动触发 STO。

详细信息和参数设置

关于如何设置该功能的详细信息和说明请参见章节“Safe Stop 1 (SS1, 时间受控) (页 73)”。

4.1.3 Safe Brake Control (SBC)

按照 EN 61800-5-2 标准的定义：

“SBC 功能提供了一个用于控制抱闸的安全输出信号。”

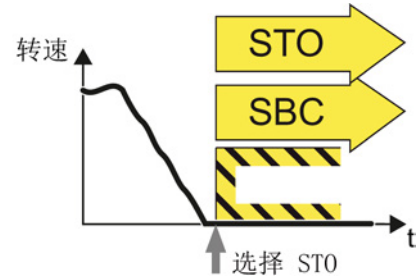

Safe Brake Control(SBC)

功能应用示例

示例	解决办法
必须保证对电机抱闸的安全控制，以确保电机静止。	SBC（设置好后）会和 STO 一同触发。然后电机模块/安全制动继电器/安全制动适配器执行动作，并相应地调节用于制动的输出端。

SBC 具体是怎么工作的？

变频器通过故障安全输入或安全通讯PROFIsafe识别STO的选择。

在此之后变频器会安全切断已接通电机的转矩。

SBC（设置好后）会和 STO 一同触发。

然后电机模块/安全制动继电器/安全制动适配器执行动作，并相应地调节用于制动的输出端。

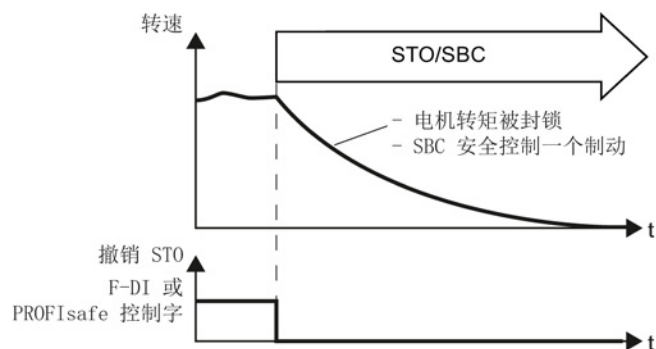

详细信息和参数设置

关于如何设置该功能的详细信息和说明请参见章节“Safe Brake Control (SBC) (页 76)”。

SBC 所需的硬件

- 安全制动继电器

打开/闭合制动的指令通过 DRIVE-CLiQ

传送到电机模块/功率模块上。然后电机模块/安全制动继电器执行动作，并相应地调节用于制动的输出端。



图 4-1 模块型设备上的安全制动继电器接线示例

在装机装柜型电机模块上不能直接连接抱闸。模块上的连接端子是为 DC 24 V、150 mA 设计的，电压和电流要求更高时则需使用安全制动适配器 SBA。

说明

其他结构形式设备上需另行配备的硬件

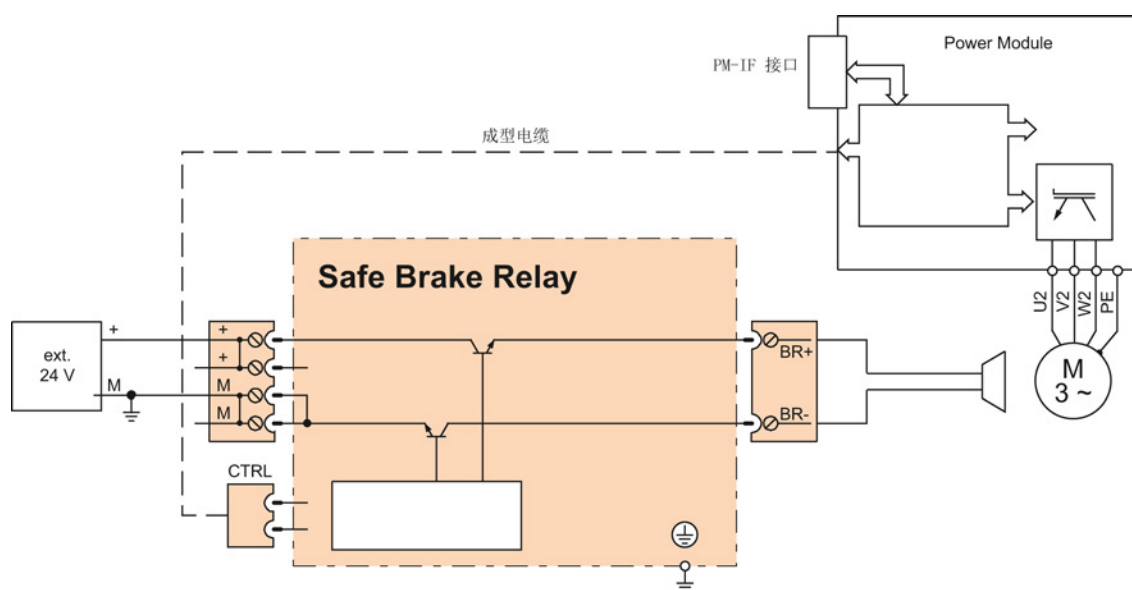
模块型设备需另行配备一个安全制动继电器（Safe Brake Relay）以支持“Safe Brake Control”功能。装机装柜型设备（订货号末尾 ...xxx3 起）则需另行配备一个安全制动适配器（Safe Brake Adapter）。安全制动适配器可供制动控制电压 AC 230 V 使用。



图 4-2 安全制动适配器接线图

4.2 Safety Integrated 扩展功能

本章节可使初次使用者快速了解安全功能的基本工作原理。

安全功能说明从介绍EN61800-5-2标准中的定义和应用功能的简单示例开始。

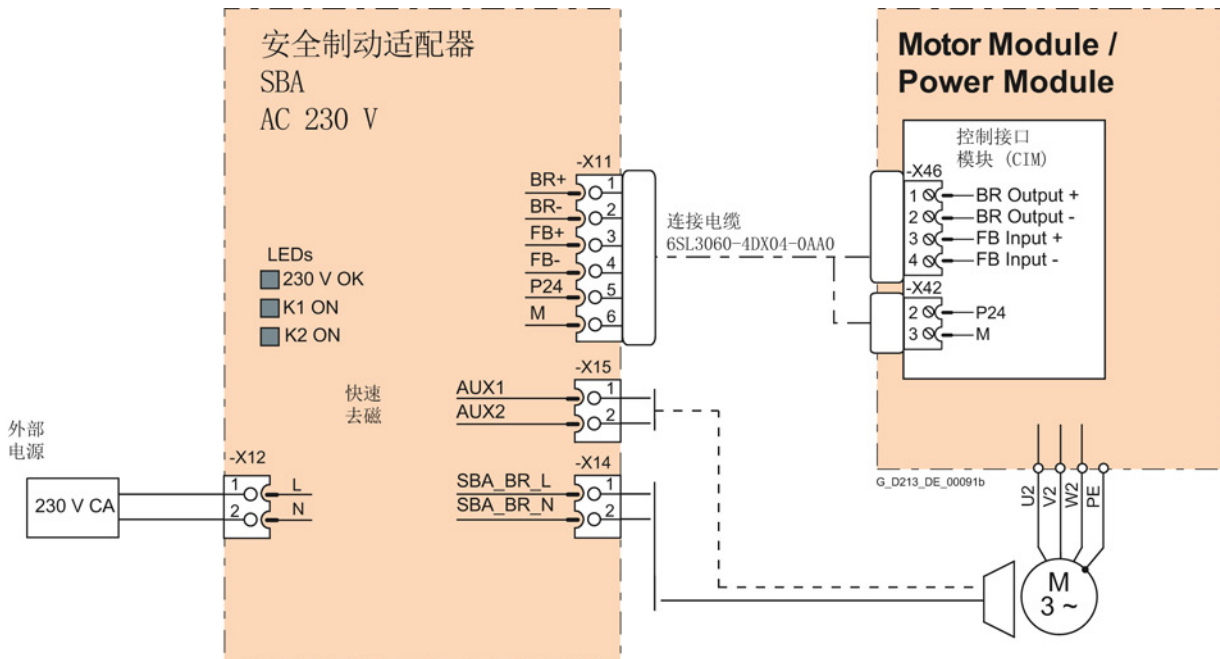
功能描述尽量简单明了，以清晰解释重要属性和设置。

有关各功能的详细信息请见以下章节，例如：

Safety Integrated 扩展功能 (页 93)

4.2.1 使用 Safety Integrated 扩展功能的前提条件

- 运行每个带有 Safety Integrated 扩展功能的轴都需要获得一个授权。
- 驱动中的电流控制器已经激活
- 支持扩展功能的硬件组件有：
 - 控制单元 CU320-2
 - 控制单元 CU310-2
 - 紧凑书本型电机模块
 - 书本型电机模块，订货号最后一位为: -xxx3 或以上
 - 装机装柜型电机模块，订货号最后一位为: -xxx3 或以上
(在这种结构形式中，扩展功能只支持 sin/cos 编码器。)
 - 机柜型电机模块，订货号最后一位为: -xxx2 或以上
 - 模块型功率模块
 - 控制单元适配器 CUA31，从以下订货号起： 6SL3040-0PA00-0AA1
 - 控制单元适配器 CUA32，从以下订货号起： 6SL3040-0PA01-0AA0
 - 用于带编码器的安全功能：

电机带有 sin/cos 编码器和带 DRIVE-CLiQ

接口的编码器信号转换模块或编码器模块：SMC20、SME20/25/120/125

允许的编码器列表参见网址：

<http://support.automation.siemens.com>

在网页中输入关键词 **33512621** 或联系您所在地区的西门子办事处。

4.2.2 控制方式

Safety Integrated 扩展功能的控制方式有以下几种：

- PROFIsafe
- TM54F
- 板载 F-DI (CU310-2)
- 自动生效 (自动生效的 Safety Integrated)

4.2.3 Safe Torque Off (STO)

STO 的控制方式和工作方式在“Safe Torque Off (STO) (页 68)”一章中有详细说明。

4.2.4 Safe Stop 1 (SS1)

按照 EN 61800-5-2 标准的定义：

“功能SS1

可对电机进行制动，监测电机减速度是否在定义的限值范围内，延迟时间结束后或低于转速阈值后触发功能STO。”

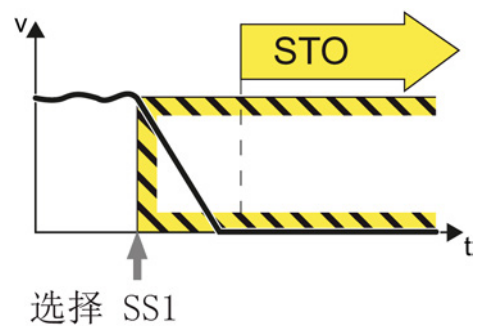

功能应用示例

示例	解决办法
需要通过按下急停按钮使驱动器尽可能快地减速制动并进入STO状态。	<ul style="list-style-type: none"> 急停按钮连接一个故障安全输入。 SS1 通过故障安全输入选择。 SS1对驱动器进行制动并使其进入STO状态。
需要通过按下一个中央急停按钮来使多台驱动器尽可能快地减速制动并进入 STO 状态。	<ul style="list-style-type: none"> 在中央控制系统中检测急停按钮的状态。 通过 PROFIsafe 选择 SS1 。 SS1对驱动器进行制动并使其进入STO状态。

SS1 具体是怎么工作的？

概述

借助功能SS1

变频器可使电机制动并监控转速大小。

如果电机转速足够低或是延迟时间已届满，变频器可通过STO 安全封锁电机转矩。

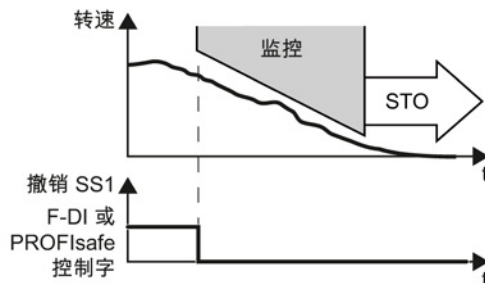

选择 SS1

只要变频器通过故障安全输入或安全通讯 PROFIsafe 识别到选择了 SS1，就会产生以下作用：

- 如果电机在选择 SS1 时已经被关闭，变频器会安全切断电机转矩 (STO)。
- 如果电机在选择 SS1 时已经接通，变频器会通过 AUS3 斜降时间对电机进行制动。

监控模式

- 带编码器的扩展功能只有“加速监控” (Safe Acceleration Monitor, SAM) 这一种模式。
- 在不带编码器的扩展功能中，SS1 有 2 种不同的监控模式供选择：
 - “制动斜坡监控” (Safe Brake Ramp, SBR)
 - “加速监控” (Safe Acceleration Monitor, SAM)

制动斜坡监控 (仅限不带编码器的功能)	加速监控 (带或不带编码器的功能)
<ul style="list-style-type: none"> 变频器通过 SBR (Safe Brake Ramp) 功能监控电机转速是否减小了。 功能 SBR 的斜率可以由参考速度和斜降时间设置。SBR 功能在“制动斜坡延时”后才开始。 SBR 功能从选中 SS1 功能时生效的转速设定值开始。 当变频器识别到转速低于阈值（静态监控阈值）时，变频器会安全封锁电机转矩 (STO)。 	<ul style="list-style-type: none"> 变频器通过功能 SAM (Safe Acceleration Monitor) 监控电机转速。 变频器通过跟踪对连续减小的转速的监控，而避免电机重新加速。 SAM 在电机减速到“停机转速”时结束。 如满足以下条件之一，变频器会安全切断电机转矩 (STO): <ul style="list-style-type: none"> 转速超过了 SS1 关机速度。 直到切断转矩的最长等待时间已届满。

说明

带外部停止 (SS1E) 的 SS1

使用“带外部停止的 SS1”时，SBR 和 SAM 这两种监控都不会生效。

执行 SS1E 时，电机必须在延迟时间之内减速至静止，如通过 CPU 的一个用户程序。延迟时间届满后，STO 生效。

详细信息和参数设置

关于如何设置该功能的详细信息和说明请参见章节“Safe Stop 1 (SS1) (页 101)”。

4.2.5 Safe Operating Stop (SOS)

按照 EN 61800-5-2 标准的定义：
“SOS 功能用于对驱动静止位置进行安全监控。”

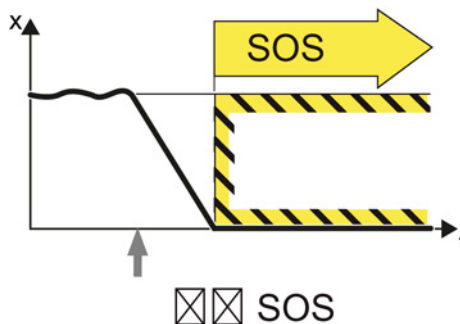

功能应用示例

示例	解决办法
只有在电机静止时，才允许打开防护门。	<ul style="list-style-type: none"> 选择 SOS 在设置的选择 SOS 至其生效的时间内，叠加控制器使轴（如位置控制）减速至静止。 之后系统会通过 SOS 功能对静态进行安全监控。

在 SOS 激活时，不需关闭设备就可以进入采取了防护措施的设备区域。

在选中 SOS 及所设的延迟时间届满后，SOS 才会生效。在此延迟时间内电机必须减速到静止，例如：在控制器的控制下。

电机是否静止是由 SOS 公差窗口监控的。SOS 生效时的当前实际位置会一直保存为“比较位置”，直到 SOS 再次被撤销。在撤销 SOS 后电机立即开始运行，没有延迟。

超出静态公差窗口时，SS1 会使电机减速至静止。

说明

和 SS1/SS2 不同，SOS 并不会单独使电机制动

设定值由控制器给出。

控制器中的用户程序中必须写入对“SOS 已选”位的响应动作，使控制器能在延迟时间之内使电机静止。



图 4-3 静态公差

详细信息和参数设置

关于如何设置该功能的详细信息和说明请参见章节“Safe Operating Stop (SOS) (页 105)”。

4.2.6 Safe Stop 2 (SS2)

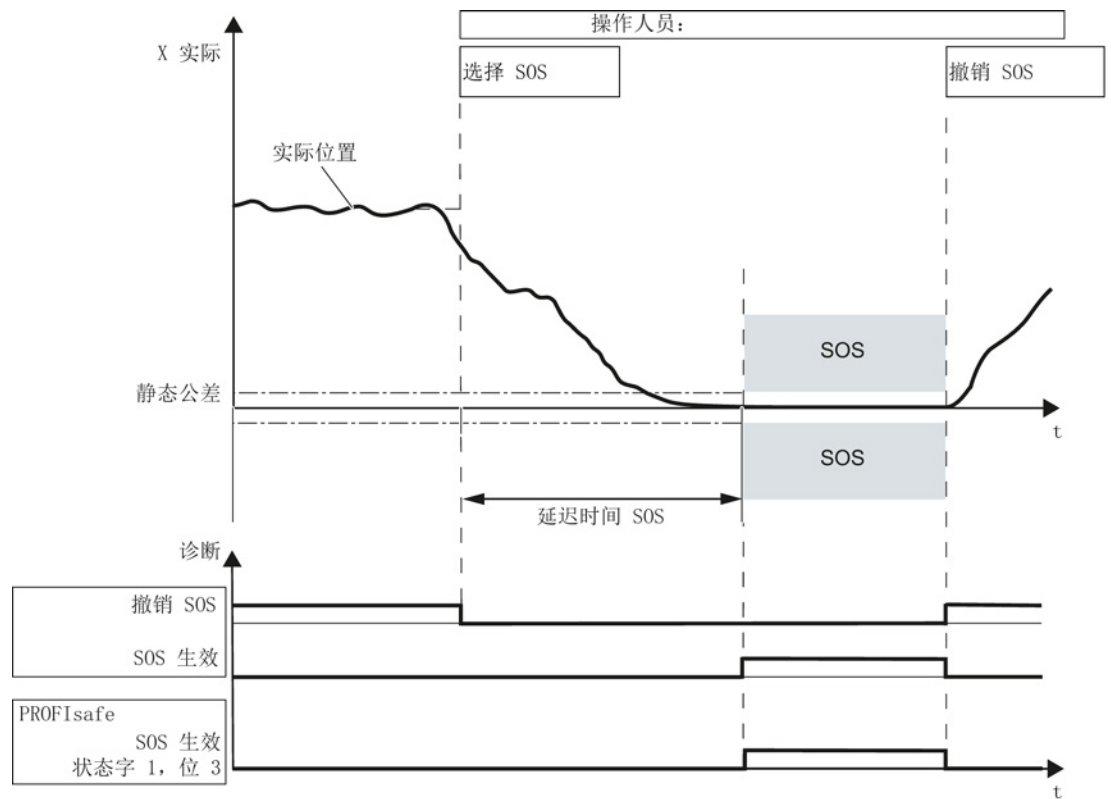
按照 EN 61800-5-2 标准的定义：

“功能SS2
可对电机进行制动，监测电机减速度是否在定义的限值范围内，延迟时间结束后触发功能SOS。”

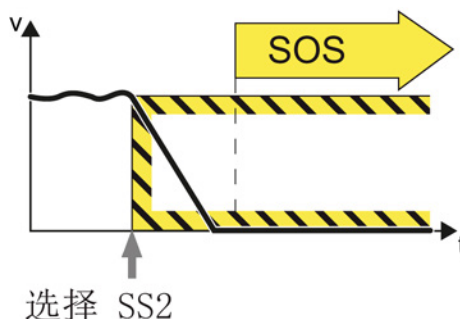

功能应用示例

示例	解决办法
只有在电机静止时，才允许打开防护门。	<ul style="list-style-type: none"> 通过端子或PROFIsafe 来选中变频器中的SS2。 制动后变频器进入SOS状态。之后防护门才能被打开。

SS2 用于监控负载转速，并在 SS2 延迟时间结束后触发 SOS 功能。
SS2 监控 OFF3 斜坡上的制动过程。它会识别出错误的加速过程，然后通过 STO 将驱动器停机。

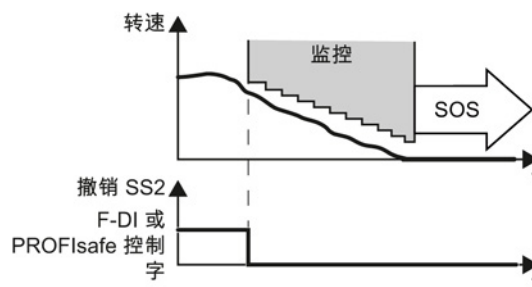

电机在转矩控制中运行时，一旦选中 SS2 变频器便从转矩控制切换到转速控制。

SS2 具体是怎么工作的？

SS2 安全功能的工作方式如下：

- 故障安全回路（如：F-CPU）通过一个故障安全输入或安全通讯 PROFIsafe 选择了 SS2。
 - 如果在选择 SS2 功能时电机已经处于静止状态，变频器会在延迟时间结束后激活 Safe Operating Stop（SOS）功能。
 - 如果选择 SS2 时电机不是处于静止状态，则会通过 OFF3 斜坡制动。制动过程由 SAM 监控。错误的加速过程因此会被识别出来。

延迟时间结束后，变频器激活 Safe Operating Stop（SOS）功能。
该功能可安全监控驱动器的静止状态。

制动时序图



图 4-4 SS2（Safe Stop 2）的制动时序图与诊断信号

详细信息和参数设置

关于如何设置该功能的详细信息和说明请参见章节“Safe Stop 2 (SS2) (页 107)”。

4.2.7 Safely-Limited Speed (SLS)

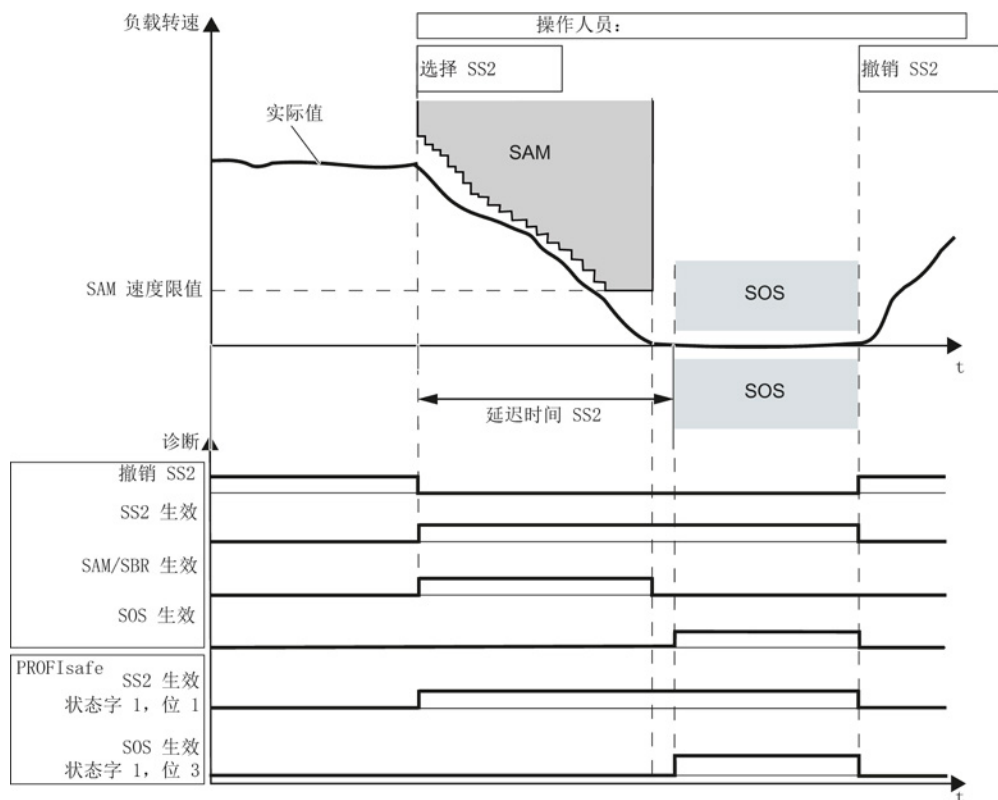
按照 EN 61800-5-2 标准的定义：
“SLS功能可阻止电机超过规定的速度极限。”

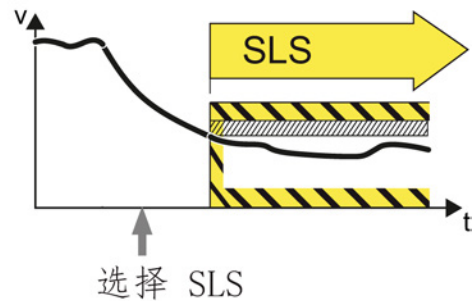

功能应用实例

示例	解决办法
机床操作员要在打开防护门后进入机床，在危险区域中借助操作按钮来慢慢移动水平传送带。	<ul style="list-style-type: none"> 通过故障安全输入或PROFIsafe选择变频器中的SLS。 变频器会限制并监测水平传送带的移动速度。
主轴驱动器不能超过规定的最大转速，最大速度取决于选中的加工刀具。	<ul style="list-style-type: none"> 通过PROFIsafe在变频器中选择SLS及相应的SLS档位。

SLS 具体是怎么工作的？

概述

1. 变频器通过故障安全输入或安全通讯 PROFIsafe 识别 SLS 的选择。
2. 电机转速有可能过高时，SLS 可在指定时间内降低转速。
3. SLS 监控当前速度的大小。可将 SLS 设定速度限值传送到上级运动控制器（如 SIMOTION）中，从而对速度设定值加以限制。此外 SLS 中提供的设定值限值可在斜坡函数发生器中配置为最大转速。该条件下通过 SLS 限制转速设定值。

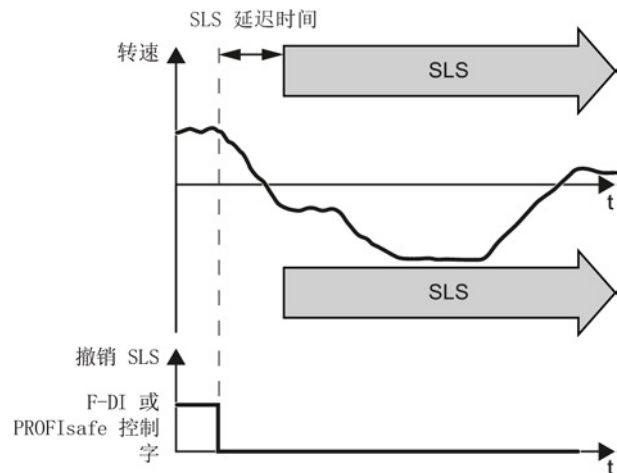

说明

自动生效的 SLS

SLS 除了用端子、PROFIsafe 或“端子+PROFIsafe”选中生效外，还可以自动生效。在该方式中，SLS 在变频器上电后一直生效。详情请参见章节“自动生效的 Safely-Limited Speed (页 116)”。

在已启动的电机上选择 SLS

只要变频器通过故障安全输入或安全通讯 SLS 识别到选择了 PROFIsafe，就会产生以下作用：

- 为避免超限，可将设定速度限值传送到上级运动控制器（如 SIMOTION）中。之后，上级运动控制器可对速度设定值加以限制。
- 当设定速度限值连接至斜坡函数发生器时，变频器会将速度控制在 SLS 限值以下。
- 在不带编码器的 SLS 中您可选择，变频器是否通过 SBR (Safe Brake Ramp) 或 SAM (Safe Acceleration Monitor) 功能对电机制动过程进行监控。在带编码器的 SLS 中只可使用 SAM 进行监控。

带制动斜坡监控 ¹⁾ (仅限不带编码器的功能)	不带制动斜坡监控 (带或不带编码器的功能)
<ul style="list-style-type: none"> 在可设置的“制动斜坡延时”届满后，变频器通过SBR (Safe Brake Ramp)功能监控速度是否降低。 只要满足以下条件之一，变频器就会从SBR切换为SLS。 <ul style="list-style-type: none"> SBR 监控斜坡达到了 SLS 限值。上图反映的就是这种情况。 当前速度达到 SLS 限值后，会再次经过一段“制动斜坡延迟时间”，之后 SLS 才生效。 	<ul style="list-style-type: none"> 在“SLS 换挡延迟时间”届满后变频器监控负载速度。
<p>优点：</p> <ul style="list-style-type: none"> 在制动期间变频器就可以发现负载减速是否过慢。 “SLS 生效”反馈通常比不带加速监控时更早出现。 	<p>优点：</p> <ul style="list-style-type: none"> 调试更加简单，您只需设置延时，而不必再设置可选的制动斜坡监控的子功能 SBR 或 SAM。

1) 只有当斜坡函数发生器与设定速度限值连接在一起时，自动降低转速才会生效。

参见

Safe Acceleration Monitor (SAM) (页 158)

在低速时选择 SLS

如果电机速度在选择 SLS 时比 SLS 的极限值低，变频器会有以下响应：

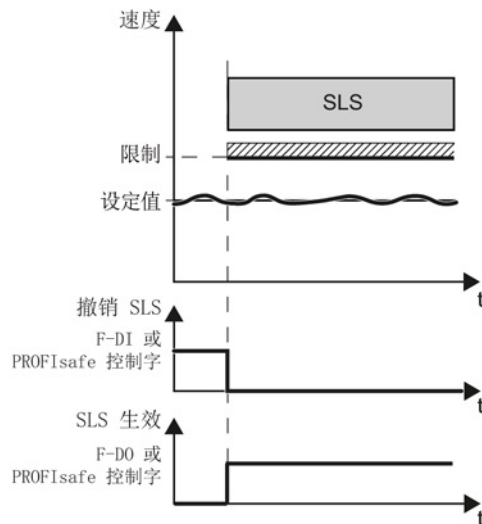

撤销 SLS

当上位控制系统撤销 SLS 时，变频器会取消限制及监控。

SLS 速度档的切换

在选中 SLS 后，您可以在 4 个不同的速度档之间切换。“自动生效的 SLS”是个例外，它只有一个速度档。

切换到低速度档

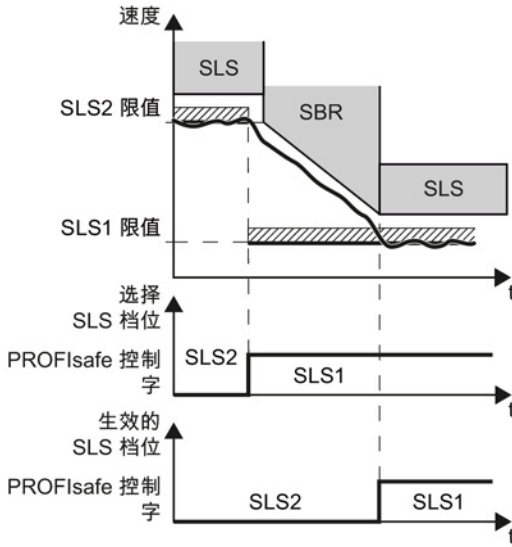
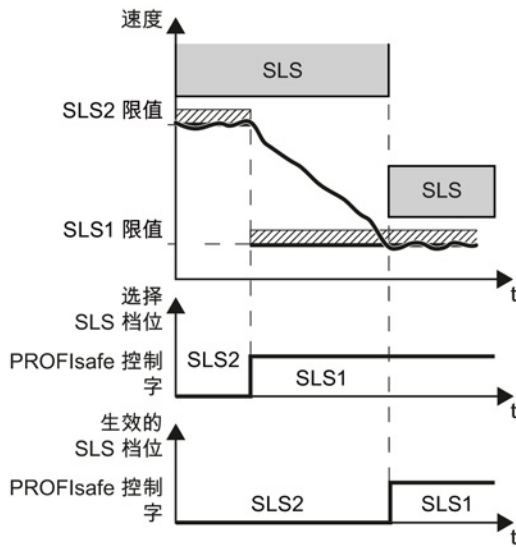
带制动斜坡监控 ¹⁾ (仅限不带编码器的功能)	不带制动斜坡监控 (带或不带编码器的功能)
	
<ul style="list-style-type: none"> 在“制动斜坡延迟时间”届满后，变频器通过 SBR (Safe Brake Ramp) 功能监控电机速度。 只要满足以下条件之一，变频器便会从 SBR 监控切换到 SLS 监控的档位 2： <ul style="list-style-type: none"> SBR 监控斜坡达到了 SLS 限值。上图反映的就是这种情况。 负载速度降低到了 SLS 限值并且“制动斜坡延迟时间”已届满。 	<ul style="list-style-type: none"> 在“SLS 换档延迟时间”届满后，变频器利用低 SLS 档位监控速度，这种延迟时间就如同选中 SLS) 功能后的延迟时间。

¹⁾ 只有当斜坡函数发生器与设定速度限值连接在一起时，自动降低转速才会生效。

切换到高速度档

在从低档位切换到高档位时，变频器立即用高速档来监控速度。

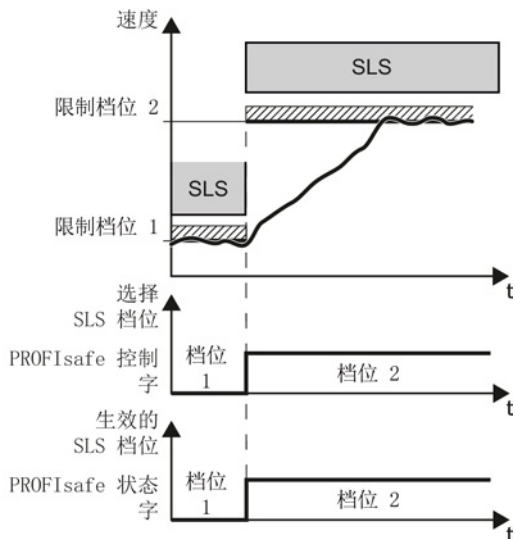

详细信息和参数设置

关于如何设置该功能的详细信息和说明请参见章节“Safely-Limited Speed (SLS) (页 110)”。

4.2.8 Safe Speed Monitor (SSM)

按照 EN 61800-5-2 标准的定义：

“SSM

功能可提供一个安全输出信号，显示电机转速是否在规定的极限值以下。”

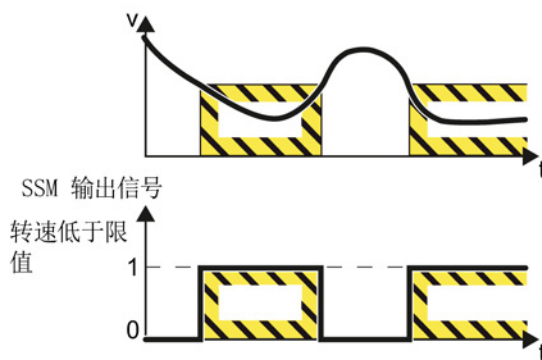

功能应用示例

示例	解决办法
确保只有在低于用户定义的转速时才加注离心机。	<ul style="list-style-type: none">• SSM 通过配置 Safety Integrated 扩展功能激活• 变频器会对离心机的转速进行安全监控并通过使用状态位 “Status SSM” 来使能过程链中的后续动作。

说明

SSM 是一个单纯的显示功能

和其他 Safety Integrated 功能不同的是，超过 SSM 限值时变频器不会触发任何停止响应。

详细信息和参数设置

关于如何设置该功能的详细信息和说明请参见章节“Safe Speed Monitor (SSM) (页 119)”。

SSM具体是怎么工作的？

前提条件

安全功能SSM 不由外部信号选中或撤销。只要您将SSM 监控速度设为大于 0 的值，SSM 就生效了。

转速检测

变频器会比较负载速度和速度限值，一旦发现速度低于限值，变频器就向上级控制器报告速度过低。

可设置回差

可设置回差用来确保限值范围内的 SSM 输出信号不在“0”和“1”之间跳转。



图 4-5 SSM (Safe Speed Monitor) 安全功能的工作时序

4.2.9 Safe Direction (SDI)

按照 EN 61800-5-2 标准的定义：
“SDI 功能可阻止电机轴向相反反向运动。”

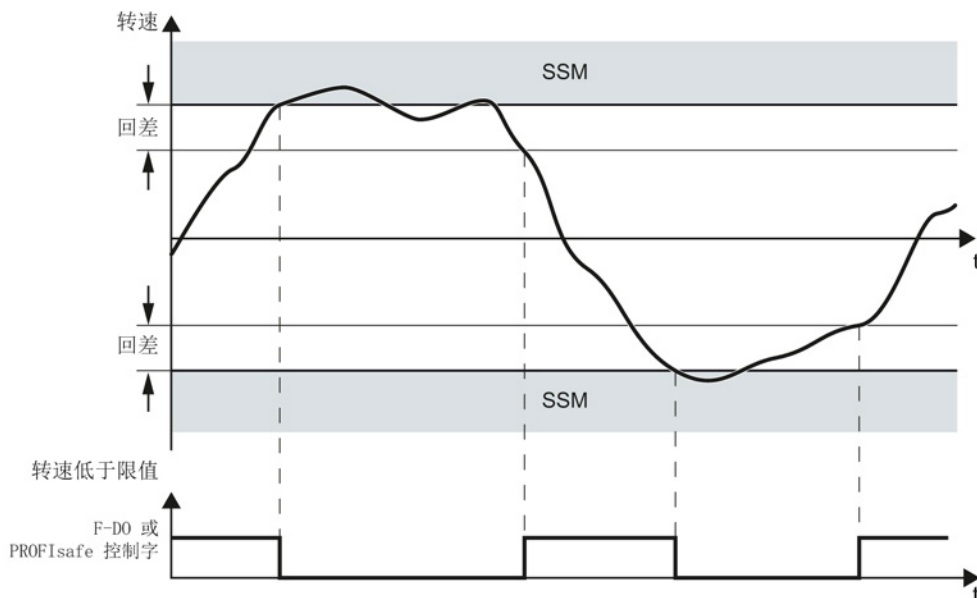
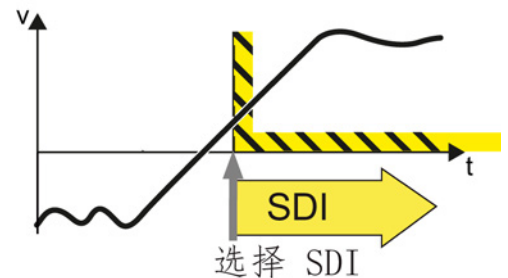

功能应用实例

示例	解决办法
确保只有在电机处于安全的运动方向（如远离操作员移动）时，才可以开启防护门。	<ul style="list-style-type: none"> 通过故障安全输入或 PROFIsafe 选择变频器中的 SDI。 通过变频器的 PROFIsafe 状态位使能防护门的关闭机构。
确保只有电机处于安全的旋转方向时，才可以更换压力气缸的托盘。	<ul style="list-style-type: none"> 通过故障安全输入或 PROFIsafe 选择变频器中的 SDI。
确保在激活防夹保护之后，卷帘门只在一个方向滚动。	<ul style="list-style-type: none"> 禁止变频器中不允许的旋转方向。
确保处于限位开关上的起重机小车只在反方向启动，不会越过限位开关。	

SDI具体是怎么工作的？

概述

SDI 监控当前旋转方向。

可将 SDI 设定速度限值传送到上级运动控制器（如 SIMOTION）中，从而对速度设定值加以限制。

此外 SDI 中提供的设定值限值可在斜坡函数发生器中配置为最大转速。该情况下通过 SDI 将转速设定值限制在允许的方向上。

您可以通过 2 个故障安全信号（F-DI 或 PROFIsafe）禁止正旋转方向或负旋转方向。

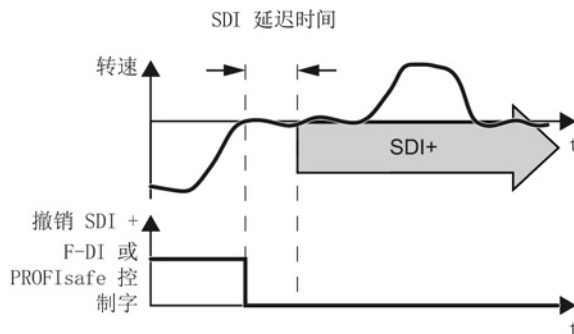

选择与撤销 SDI

只要变频器通过故障安全输入或安全通讯 PROFIsafe 识别到选择了 SDI，就会产生以下作用：

- 您也可以设置延时，以便将电机调整到使能的安全旋转方向上。
- 您也可以设置公差，允许电机以未使能（不安全）方向旋转一段时间。这样可以避免在制动（过冲）时以及静止状态下出现故障。

- 在延迟时间届满后，变频器监控电机的旋转方向。
- 如果此时变频器超出配置的公差在禁止方向上运行，系统会输出信息并触发设置的停止响应。



图 4-6 SDI (Safe Direction) 安全功能的工作时序

说明

自动生效的 SDI

SDI 除了用端子、PROFIsafe 或“端子+PROFIsafe”选中生效外，还可以自动生效。在该方式中，SDI 在变频器上电后一直生效。详情请参见章节“自动生效的 SDI(Safe Direction) (页 130)”。

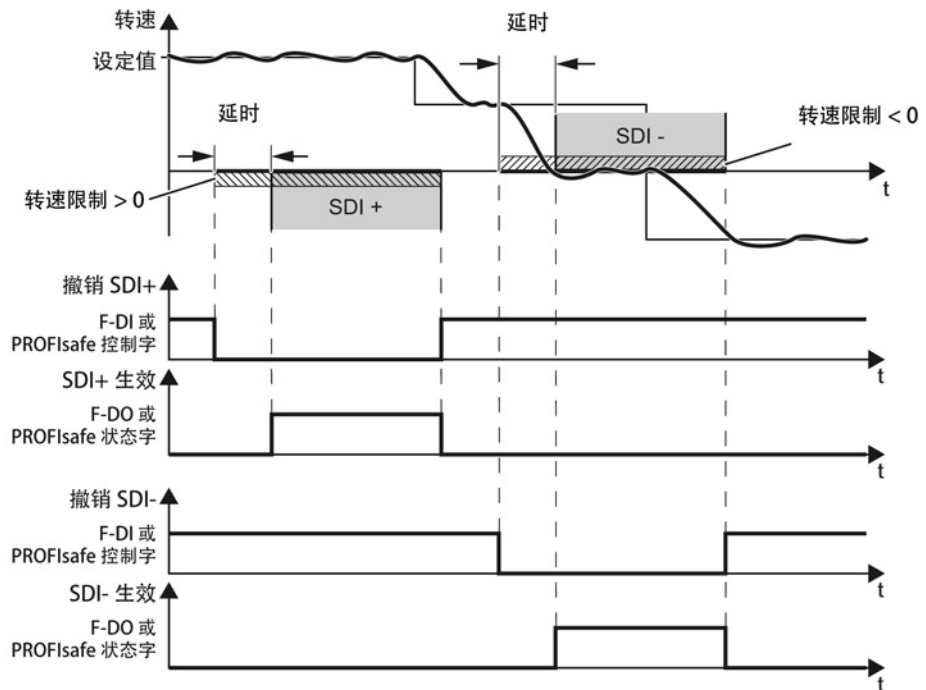
详细信息和参数设置

关于如何设置该功能的详细信息和说明请参见章节“Safe Direction (SDI) (页 126)”。

4.2.10 Safely-Limited Position (SLP)

按照 EN 61800-5-2 标准的定义：
“SLP 功能可避免电机轴超出设定的限位”。

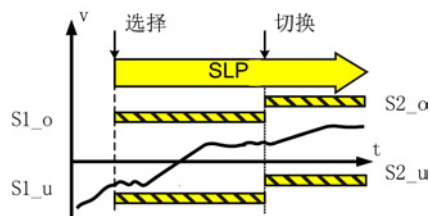

功能应用实例

示例	解决办法
电机运行不允许超出规定区域。	<ul style="list-style-type: none"> 选择变频器中的 SLP；封锁不安全区域。 电机超出安全区域后，变频器触发设置的停止响应。

Safely-Limited

Position (SLP: 安全极限位置) 功能用于安全监控轴是否在两个运行范围或位置区域内运动，两个区域之间可以通过一个安全信号实现切换。

功能特性

- 通过端子或 PROFIsafe 选中
- 2 个位置区域分别由一对限位开关定义
- 2个位置区域之间的安全切换
- 停止响应可设定
- 电机离开错误运行范围需要执行特殊操作（参见“轴回退 (页 137)”）。

前提条件

- 该功能仅在适合的编码器中提供。
- 驱动器必须安全回参考点（参见章节“安全回参考点 (页 63)”）

详细信息和参数设置

关于如何设置该功能的详细信息和说明请参见章节“Safely-Limited Position (SLP) (页 133)”。

4.2.11 安全回参考点

通过“安全回参考点”功能变频器可以确定安全的参考位置。以下功能中需要该安全位置：

- Safely-Limited Position (SLP) (页 62)
- 安全位置的传送 (SP) (页 64)

概述

在大多数情况下，回参考点这一过程是由外部控制器执行的。只有在一些特殊情况下，它才由变频器执行，例如：通过 EPOS。

- 外部控制器执行的回参考点

前提条件：轴不在运动

由控制器计算出的参考位置已输入到参数 p9572 中，并设置 p9573 = 89 激活它。

- EPOS 执行的回参考点

SINAMICS 功能可以将确定出的参考位置直接传送给 Safety Integrated。即使轴在运动时也可以传送。

- 用户确认

在回参考点结束后 2 秒内，必须给出用户确认 (p9726 = p9740 = AC he)。

只有使能功能如 SLP 需要参考位置时，Safety Integrated 才会使用该位置。Safety Integrated 通过诊断位 r9723.17 报告驱动器是否回参考点。Safety Integrated 在诊断参数 r9708 和 r9713 中显示驱动位置。轴安全回参考点后，位 r9722.23 置位。

详细信息和参数设置

关于如何设置该功能的详细信息和说明请参见章节“安全回参考点 (页 140)”。

4.2.12 安全位置的传送 (SP)

借助“安全位置 (SP)”功能变频器可以将安全绝对位置通过 PROFIsafe (报文 901 或 902) 传送给上级故障安全控制器 (F-CPU)。F-CPU

依据该位置每个时间点上的变化也以计算出电机的当前速度。报文 902 中的数值是以 32 位格式传送的，而报文 901 中的数值是以 16 位形式传送的。

在您完成设置、给出使能和进行上电后，该功能会自动选中，将安全参考位置传送给控制器。注意以下事项：

- 只有事先使能“绝对位置”并执行安全回参考点后，该位置才能作为安全绝对位置使用。
- 位置实际值须是一个有效值，这样传送后的位置才能继续使用。

借助一同传送的时间戳可以依据位置值计算出速度。

若只想计算出速度，就只须使能不带“绝对位置”的“安全位置值的传送”。

详细信息和参数设置

关于如何设置该功能的详细信息和说明请参见章节“安全位置的传送 (SP) (页 143)”。

4.2.13 Safe Brake Test

安全制动测试功能 (SBT)

用于检测制动（运行制动或抱闸制动）是否达到所需的制动转矩。

可以测试线性制动以及旋转制动。

在测试期间，驱动器会在制动力相反的方向上输出力/转矩。

如果制动正常工作，轴运动可保持在设置的公差范围内。

如果发现轴运动超出公差，便可判断出制动力/制动转矩减小了，必须进行维护。

SBT 可支持最多 2 个制动的安全测试：

- 1 个电机抱闸和 1 个外部制动
- 2 个外部制动
- 1 个电机抱闸
- 1 个外部制动

通过安全制动控制 (SBC) 与安全制动测试 (SBT) 的相互配合便可以实现“安全制动”。

详细信息和参数设置

关于如何设置该功能的详细信息和说明请参见章节“Safe Brake Test (SBT) (页 148)”。

Safety Integrated 功能说明

双通道参数设置

Safety Integrated 功能的参数设置必须双通道执行，即通道 1 和通道 2 分别有一个参数。这两个参数必须设置为相同的值。

出于安全技术方面的原因，在调试工具 STARTER 或 SCOUT 的离线模式中，您只能设置第 1 条通道中的安全参数。

为设置第 2 条通道中的安全参数，需采取下列步骤：

- 勾选复选框“Copy parameters after downloading”，然后便可以建立变频器和调试工具的在线连接。执行下载，接着调整校验和。执行指令“Copy from RAM to ROM”，接着执行上电。
- 您也可以首先建立变频器和调试工具的在线连接，然后点击配置主窗口中的按钮“Copy parameters”来复制参数。

在 STARTER 中也可通过复制来设置通道 2 的安全参数，因此本手册中只对通道 1 的参数进行说明。对应的通道 2 参数例如可参见 SINAMICS S120/S150 参数手册中的参数说明。

通常，在介绍故障和报警时也只列出通道 1 的故障编号。

5.1 Safety Integrated 基本功能

说明

基本功能不需要编码器

Safety Integrated 基本功能是用于驱动安全停止的功能。因此无需编码器。

说明

基本功能的使用范围

基本功能可供同步电机和异步电机使用，无论电机是否配备编码器，采用何种控制方式并且没有其他限制条件。

说明

PFH 值

SINAMICS S120 安全组件的 PFH 值参见：

<http://support.automation.siemens.com/WW/view/de/76254308>

5.1.1 Safe Torque Off (STO)

“Safe Torque

Off” (STO) 功能可以和设备功能一起协同工作，在故障情况下安全封锁对电机的扭矩输出。

系统通过双通道脉冲清除防止重启。接通禁止会防止撤销 STO 后的自动重启。

该功能的基础是电机模块/功率模块中集成的双通道脉冲清除。

STO 的功能特性

- 此功能完全为驱动集成功能。其可通过端子或 PROFIsafe 从外部选择。
- 该功能为驱动专用功能，即每个驱动设备都具有该功能，并需要单独调试。
- 该功能需要通过参数使能。
- 在选择 STO 功能后：
 - 可以避免电机意外启动。
 - 通过安全脉冲清除可以安全切断对电机的扭矩输出。
 - 在功率单元和电机之间无电气隔离。
- 在使用基本功能时，选择/撤销 STO 功能会自动应答安全故障。此外还须执行标准应答机制。
- 扩展应答方式：

选择/撤销 STO 也可自动应答扩展安全功能的安全信息。为此，必须配置扩展报警应答 (p9507.0 = 1)。

如果除了“由端子控制的基本功能”外还使能了“扩展功能”，除了通过 PROFIsafe 或 TM54F 来选择/撤销 STO 应答信息外还可以通过端子来选择/撤销 STO 应答信息。
- STO 的状态由参数 r9772、r9872、r9773 和 r9774 显示。



警告

电机意外转动

为防止电机在电流封锁后意外转动，您需要采取一些安全措施，例如：使能“Safe Brake Control” (SBC) 功能来防止电机缓慢停转或防止电机上悬挂的负载拖动电机转动，参见“Safe Brake Control (SBC) (页 76)”一章。

 警告
短时间运动引起的危险 逆变器中 2 个晶闸管（一个在上桥臂，一个在下桥臂）同时故障时会引起电机短时间运动。 运动幅度最大可以达到： <ul style="list-style-type: none">• 同步旋转电机：最大运动幅度 = 180 °/极对数• 同步直线电机：最大运动幅度 = 极宽

STO 的使能

“Safe Torque Off” 功能可通过参数 p9601 使能：

- Safety Integrated 基本功能中的 STO：
 - p9601 = 1 hex（通过板载端子控制的基本功能）
 - p9601 = 8 hex（通过 PROFIsafe 控制的基本功能）
 - p9601 = 9 hex（通过 PROFIsafe 和板载端子控制的基本功能）
- Safety Integrated 扩展功能中的 STO：
 - p9601 = 4 hex（通过 TM54F 控制的扩展功能）
 - p9601 = C hex（通过 PROFIsafe 控制的扩展功能）
 - p9601 = 5 hex（通过 TM54F 控制的扩展功能和通过机载端子控制的基本功能）
 - p9601 = D hex（通过 PROFIsafe 或机载端子控制的扩展功能）
 - p9601 = 25 hex（自动生效的扩展功能和通过机载端子控制的基本功能）

选择/撤销STO

选择 STO 后会触发以下动作：

- 每个监控通道都通过其断路路径清除脉冲。
- 闭合电机抱闸（如果连接并配置了抱闸）。

撤销 STO 相当于一次内部安全应答。故障原因被消除时，系统会执行以下动作：

- 每个监控通道通过其断路路径撤销脉冲清除。
 - 撤销请求“闭合电机抱闸”。
 - 撤销可能存在的 STOP F 或 STOP A（参见 r9772）。
 - 另外，故障存储器中的信息必须通过常规的应答机制应答。
-

说明

在公差时间 (p9650) 内选中/撤销时无任何信息输出

如果 STO 是在以 p9650

设置的公差时间内以单通道方式选中并被撤销的，驱动器会清除脉冲而不输出任何信息。

如需在此情况下显示信息，您须通过 p2118 和 p2119 将信息 N01620 改设为“报警”或“故障”。

选择STO后的驱动器重启

1. 取消功能。
2. 给出驱动器使能。
3. 取消“接通禁止”并且重新接通。
 - 输入信号“ON/OFF1”上输出 1/0 脉冲沿（取消“接通禁止”）
 - 输入信号“ON/OFF1”上输出 0/1 脉冲沿（接通驱动器）

“Safe Torque Off”的状态

STO 的状态由参数 r9772、r9872、r9773 和 r9774 显示。

您也可通过可配置信息 N01620 显示该功能的状态（通过 p2118 和 p2119 配置）。

STO的响应时间

通过输入端子选择/撤销该功能时功能的响应时间请参见“响应时间 (页 368)”一章中的表格。

使用“Safe Torque Off”功能时的内部电枢短路功能

STO和内部电枢短路功能可以同时配置，
同时选中这两个功能时，STO的优先级较高。
一旦触发STO，当前激活的内部电枢短路功能便会关闭。

重要参数一览（参见 SINAMICS S120/S150 参数手册）

- p9601 SI 驱动集成的功能使能（控制单元）
- r9720 CO/BO:SI Motion 驱动集成的控制信号
- r9722 CO/BO:SI Motion 驱动集成的状态信号
- r9772 CO/BO: SI 状态（控制单元）
- r9773 CO/BO: SI 状态（控制单元 + 电机模块）
- r9774 CO/BO: SI 状态（STO 组）

5.1.1.1 SINAMICS HLA 上的 Safe Torque Off (STO)

在 HLA 模块上，Safe Torque Off (STO) 相当于关闭截止阀。

HLA 上的 STO 的特殊性

- 截止阀用于控制液压回路的进流。截止阀通过 SINAMICS HLA 的一路 F-DO 进行控制。
- 为实现 Safety Integrated 功能，必须将截止阀与反馈信号相连。
- 截止阀的反馈触点通过参数 p9626 配置。
- 反馈信号的响应时间可通过参数 p9625 调整。
- 选择 STO 会使截止阀被安全禁止。

截止阀通过反馈信号提示安全状态时，会显示信息“STO 生效/断电”，并在配置的安全输出（PROFIsafe 反馈报文，TM54F 上的 F-DO）上输出。



图 5-1 (为一根轴) 连接截止阀

- 选择/取消 STO 会触发对 F-DO 的强制潜在故障检查：此时会在 F-DO+ 和 F-DO- 开关时检查“Diag DO+”和“Diag DO-”。

- 因此无需明确选择 Teststop / 强制潜在故障检查。
- 在 Teststop / 强制潜在故障检查中出现故障时，变频器会输出故障 F01632 或 F30632。

重要参数一览（参见 SINAMICS S120/S150 参数手册）

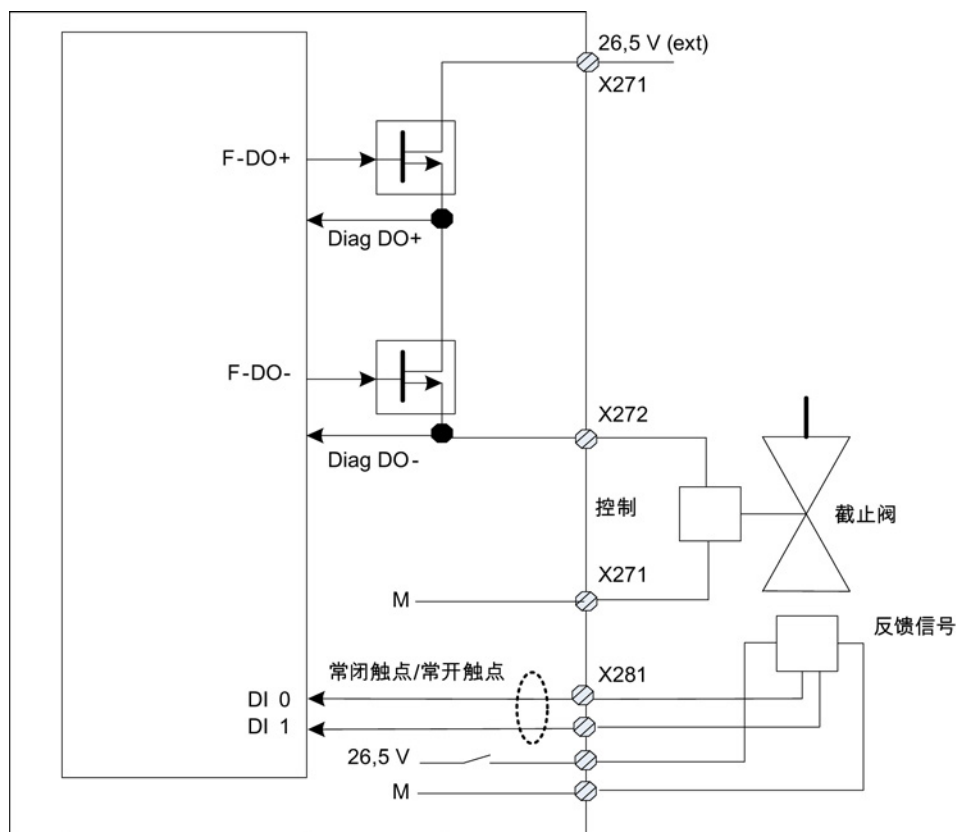
- p9625[0...1] SI HLA 通道 1 截止阀反馈触点等待时间
- p9626 SI HLA 通道 1 截止阀反馈触点配置
- r9773 CO/BO: SI 状态（控制单元 + 电机模块）
- r9774 CO/BO: SI 状态（STO 组）
- p0799 CU 输入/输出的采样时间
- r9780 SI 监控周期（控制单元）

5.1.2 Safe Stop 1 (SS1, 时间受控)

5.1.2.1 带 OFF3 的 SS1

使用“Safe Stop 1”（SS1）功能可以实现符合 EN 60204-1 的 1 类停机。在选择“Safe Stop 1”后驱动将沿着 OFF3 斜坡 (p1135) 制动，并在 p9652 中设置的延迟时间届满后进入“Safe Torque Off” (STO) 状态。

说明

通过端子选择

借助 p9652 中设置的 >0 的延时对通过端子选择“Safe Stop 1”（时间受控）功能进行参数设置。在此情形下无法再通过端子直接选择 STO 功能，也就是说通过端子只能选择 STO 或 SS1。

如果功能 SS1（时间受控）是通过在 p9652 中设置延时选中的，STO 不能再通过端子直接选中。

“Safe Stop 1”的功能特性

SS1 通过 p9652 (延迟时间) $\neq 0$ 使能。

- 设置参数 p9652 的作用为:

- p9652 = 0

SS1 未使能。通过板载端子和 PROFIsafe 只可选择 STO。

- p9652 > 0

SS1 使能。通过板载端子只能选择 SS1；通过 PROFIsafe 可以选择 SS1 和 STO。

- 选择 SS1 后驱动器会沿着 OFF3 斜坡 (p1135) 制动，并在延迟时间 (p9652) 届满后自动触发 STO/SBC。

延迟时间从选择该功能的时间点开始计时，即使在此期间撤销该功能也不会中止计时。延迟时间届满后，STO/SBC 先被选中再被撤销。

说明

延迟时间的设置

请按照下面的公式来设置合适的延迟时间，确保在安全删除脉冲前，驱动器沿着完整的 OFF3 斜坡制动，可能存在的电机抱闸有时间闭合。

- 配置了抱闸时：延迟时间 $p9652 \geq p1135 + p1228 + p1217$
- 没有配置抱闸时：延迟时间 $p9652 \geq p1135 + p1228$
- 参数 p1135 的设置必须以驱动的实际制动性能为准。

-
- 用于激活 STO 的定时器 (p9652) 为双通道生效。但 OFF3 斜坡制动为单通道。

前提条件

- 通过端子和/或 PROFIsafe 使能基本功能：
 - p9601 = 1 或 8 或 9 (hex)。
- 为了在确保单通道选择该功能时驱动器也可以制动到静态，p9652 中的时间必须小于交叉数据校验的参数总和 (p9650 和 p9658)，否则在“p9650 + p9658”时间届满后，驱动器会自由停转。

“Safe Stop 1”的状态

“Safe Stop 1” (SS1) 的状态由参数 r9772、r9872、r9773 和 r9774 显示。

您也可通过可配置信息 N01621 显示该功能的状态 (通过 p2118 和 p2119 配置)。

5.1.2.2 带外部停止的 SS1

对于驱动组（例如相互间通过材料建立机械连接的驱动），OFF3 斜坡上的驱动自控制动可能会带来负面影响。使用 SS1E 功能时，选择时尽管会启动安全延时（p9562），但不会触发 OFF3。设定值由上级控制系统给定。控制系统通过安全信息通道接收“已选择 SS1E”的信息。

注意

可能有任意轴运动

使用“带外部停止的 Safe Stop 1（时间受控）”功能时，延时 (p9652) 期间轴可能会运动。

“带 OFF3 与带外部停止的 Safe Stop 1”功能的区别

“带 OFF3 的 SS1”与“带外部停止的 SS1”功能的区别在于：

- 为了激活“带外部停止的 Safe Stop 1”，需额外设置 p9653 = 1。
- 选择 SS1 后驱动器不会沿着 OFF3 斜坡制动，仅会在延迟时间（p9652）届满后自动触发 STO/SBC。

5.1.2.3 功能图和参数

功能图（参见 SINAMICS S120/S150 参数手册）

- 2810 SI 基本功能 - STO (Safe Torque Off), SS1 (Safe Stop 1)
- 2811 SI 基本功能 - STO (Safe Torque Off), 安全脉冲清除

重要参数一览（参见 SINAMICS S120/S150 参数手册）

- p1135[0...n] OFF3 斜坡下降时间
- p1217 电机抱闸闭合时间
- p1228 脉冲清除延迟时间
- p9601 SI 驱动集成的功能使能（控制单元）
- p9652 SI Safe Stop 1 延迟时间（控制单元）
- r9772 CO/BO: SI 状态（控制单元）
- r9773 CO/BO: SI 状态（控制单元 + 电机模块）
- r9774 CO/BO: SI 状态（STO 组）

只用于“带外部停止的 Safe Stop 1（时间受控）”

- p9653 SI Safe Stop 1 驱动自控制制动响应

5.1.3 Safe Brake Control (SBC)

“Safe Brake

Control” (SBC) 用于安全控制按照静止电流原理工作的抱闸，例如电机抱闸（以下简称制动）。

制动的开闭由电机模块/功率模块控制。书本型设备上配备的端子可用于此功能。

模块型设备需另行配备一个安全制动继电器（Safe Brake Relay）以支持“Safe Brake Control”功能。装机装柜型设备（订货号末尾 ...xxx3

起）则需另行配备一个安全制动适配器（Safe Brake Adapter）。

在自动配置功率模块时会识别出安全制动继电器，并自动设置制动的类型 (p1278 = 0)。

电机模块/安全制动继电器（SBR）/安全制动适配器（SBA）对制动的控制采用的是安全的双通道技术。

说明

SINAMICS HLA 不支持 SBC

SINAMICS HLA 不支持 Safe Brake Control (SBC) 功能。



警告

不检测机械故障

SBC 不会检测制动的机械故障。

例如：制动磨损过大或机械失灵、制动是打开还是闭合，SBC 都不会进行检测。

可检测出抱闸线圈内的断线或短路，但只有在抱闸切换状态时，即抱闸打开或闭合时。

在配备有 SBA 的装机装柜型设备上，SBA

和电机制动之间的连接电缆不会监控电缆断线或短路。特别要排除制动的的外部供电。

有关说明参见 EN 61800-5-2:2007，附录 D。

可借助 Safety Integrated 扩展功能“Safe Brake Test (SBT)”

进行制动测试（参见章节“Safe Brake Test (SBT) (页 148)”）。

SBC 的功能特性

- SBC 在选择“Safe Torque Off” (STO) 时执行。
- 和常规制动控制方法不同，SBC 为双通道式控制。
- SBC 基本上不受 p1215 中设置的制动控制运行模式的影响。但是在 p1215 = 0 或 3 时，SBC 失效。
- 该功能必须通过参数使能。
- SBC 可以检测出抱闸在切换状态时发生的电气错误，例如：抱闸绕组短路或断线。

SBC的使能

“Safe Brake Control”功能可通过参数 p9602 使能。

SBC 功能只能配合 STO 功能使用。无法单独选择 SBC。

双通道式制动控制

说明

抱闸的接线

装机装柜型电机模块上不能直接连接抱闸，需另行使用一个安全制动适配器（Safe Brake Adapter）。

原则上制动由控制单元控制。闭合制动的信号路径有 2 条。



图 5-2 双通道式制动控制 模块型 (示例)

当控制单元损坏或出现故障时，电机模块/功率模块会负责执行 SBC，切断制动电流，使制动闭合。

只有在制动切换状态时，例如：打开或闭合时，TB+、TB- 中某个开关的功能故障才会被制动诊断功能发现。

电机模块或控制单元识别出故障时，制动电流会被切断。之后制动闭合，并达到安全状态。

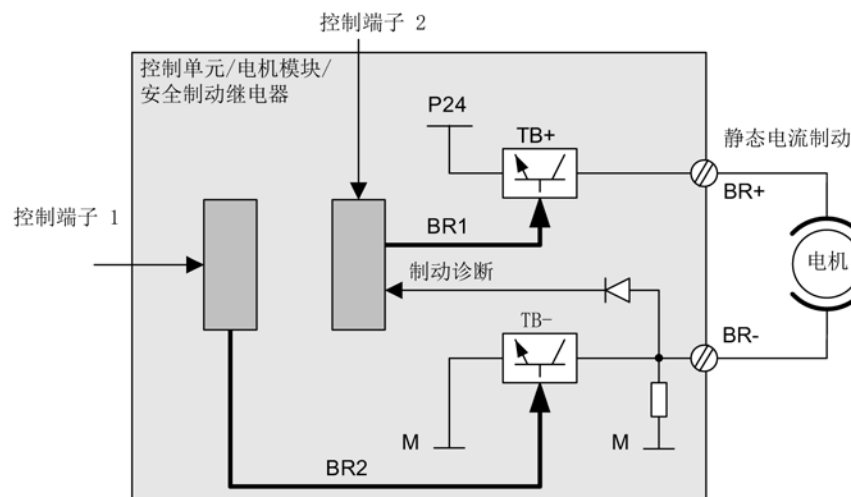
使用“Safe Brake Control”功能时的响应时间

通过输入端子选择/撤销该功能时功能的响应时间请参见“响应时间”一章中的表格。

说明

使用“Safe Brake Control”通过继电器控制制动时：

使用“Safe Brake

Control (SBC)”功能时，启用继电器/接触器开闭制动可能会导致制动控制中出错。

因此通常不会激活此控制方式。

5.1.3.1 装机装柜型电机模块上的 SBC

该结构形式的设备上使用的制动功率更大，为此需要加装一个安全制动适配器 (SBA)。更多关于 SBA 连接和布线的信息参见功能手册“SINAMICS G130/G150/S120 装机装柜型/S120 机柜型/S150 Safety Integrated”。

通过参数 p9621 可确定通过哪个 DI 将安全制动适配器 (Safe Brake Adapter) 的继电器 (常开触点) 反馈信号传送给控制单元。

在控制单元处理应答信号时要考虑 SBA 产生的延时。参数 p9622 预设为 SBA 继电器的延时：

- p9622[0] \triangleq 合闸延时
- p9622[1] \triangleq 分闸延时

制动后续的工作方式和控制 (即进入安全状态) 和上文描述的书本型设备的制动类似。

功率单元并联时的“Safe Brake Control” (SBC)

说明

功率单元并联时使用 SBC

当 r9771.14 = 1 时，可以在功率单元并联时使用“Safe Brake Control” (SBC)。

如果您希望在装机装柜型功率单元并联时组合为 SBC 配备 SBA，请注意，一个功率单元上只能连接一个 SBA。通过该功率单元控制 SBA 以及制动。

可通过 2 种方式将该功率单元的信息传送给系统:

- 在首次调试时系统自动识别制动
 - 前提条件:
 - 没有任何 Safety Integrated 功能已使能
 - $p1215 = 0$ (无电机抱闸装置)
 - 在进行首次调试时 SINAMICS 会检查哪个功率单元上连接了 SBA, 发现一个 SBA 后, 便将相连功率单元的编号传送到 $p7015$ 中。

如果系统发现在并联的功率单元上连接了多个 SBA, 会输出故障信息 F07935 “驱动: 电机抱闸配置错误”。
 - 如果装机装柜型功率单元上的一个 DI 可读出 SBA 应答 (SBA_DIAG), 该 DI 也会自动传送到 $p9621$ 中。
- 手动输入功率单元的信息
 - 手动将接有 SBA 的功率单元的组件号输入到 $p7015$ 中。

如果该功率单元上没有连接 SBA, 在抱闸控制时会识别故障并输出故障 F01630。
 - 请在参数 $p9621$ ($p9621 =$ 到 $r9872.3$ 的 BICO 互联) 中输入读出接入了 SBA 和通过 SBA 应答 (SBA_DIAG) 的功率单元 DI。

说明

拔出制动电缆, 进行维修作业

只要制动器没有持续进行冷却或运行, 便可以在进行维修作业时, 暂时拔出制动的连接电缆, 设备不会报错。仅在控制制动时才会输出故障信息 F07935。

5.1 Safety Integrated 基本功能

5.1.3.2 功能图与参数

功能图（参见 SINAMICS S120/S150 参数手册）

- 2814 基本功能，SBC (Safe Brake Control), SBA (Safe Brake Adapter)

重要参数一览（参见 SINAMICS S120/S150 参数手册）

- p0799 CU 输入/输出的采样时间
- p1215 电机抱闸的配置
- p7015 功率单元并联中的抱闸数据组
- p9602 SI Safe Brake Control 使能（控制单元）
- p9621 BI: SI SBA 信号源（控制单元）
- p9622[0...1] SI SBA 继电器的等待时间（控制单元）
- r9771.14 SI 通用功能（控制单元）：支持并联回路中的 SBC
- r9780 SI 监控周期（控制单元）

5.1.4 使用 STARTER 开展调试

下文描述如何在 STARTER 中调试 Safety Integrated 基本功能。

此处展示的界面为离线调试时的示例。为完成调试，应在之后建立 STARTER/SCOUT 与驱动之间的在线连接。

前提条件

调试基本功能前需要满足以下前提条件：

- 驱动器首次调试成功完成。
- 控制端子正确连接，PROFIsafe 插槽正确配置。

调试

采取以下措施进行基本功能调试：

- 在项目导航栏中选择 **<Drive device> → Drive → <Drive> → Functions → Safety Integrated**。

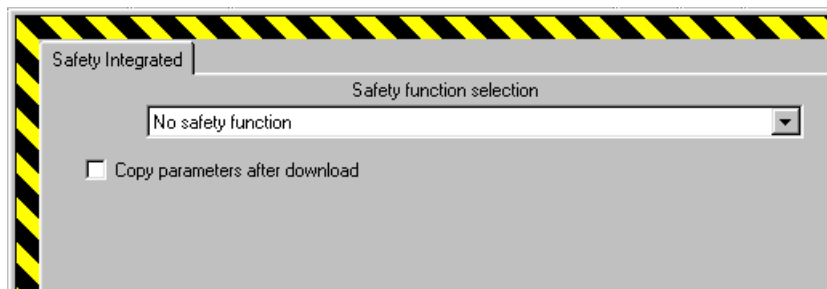

- 为基本功能选择以下一种控制方式：
 - 端子控制
 - PROFIsafe 控制
 - “端子+PROFIsafe”控制

5.1 Safety Integrated 基本功能

- 本文选择“端子+PROFIsafe”控制，因为该方式综合了两种控制方式。如果选择了另一种方式，在参数窗口中只显示该方式的调试选项。

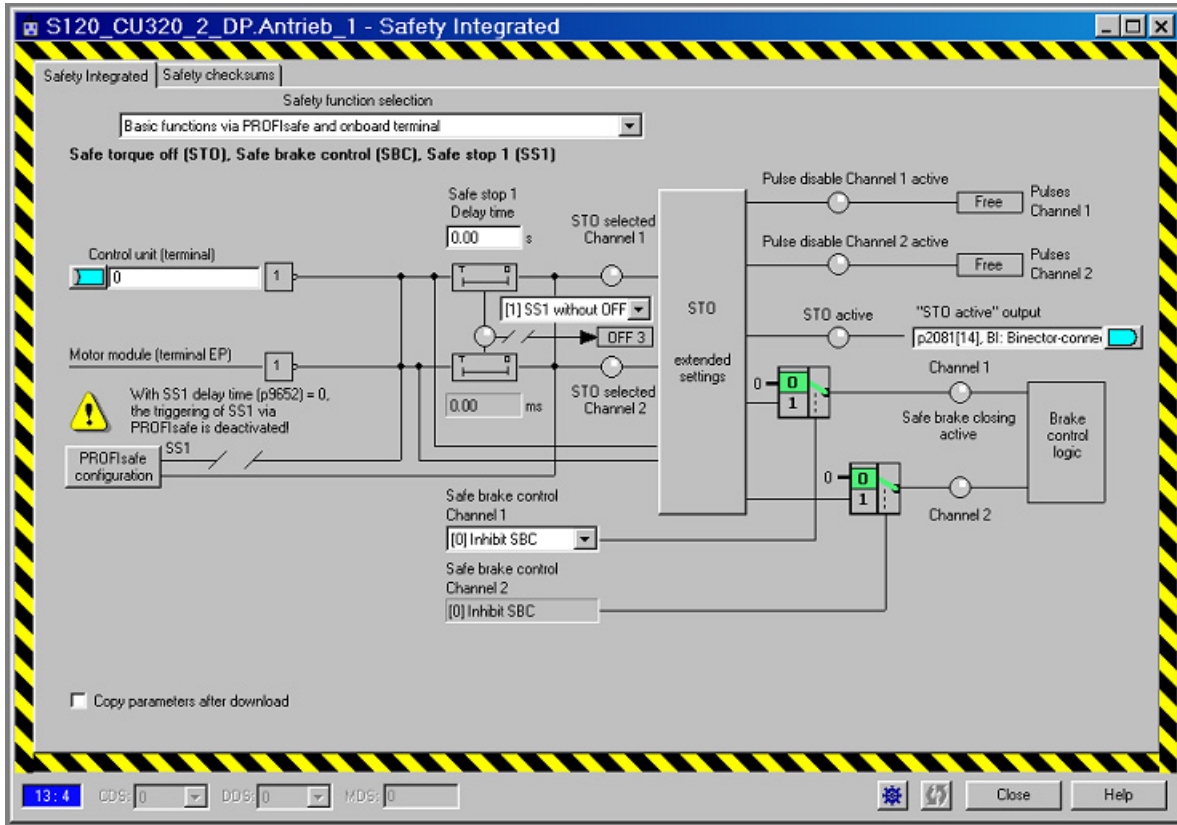

- 该对话框提供了以下基本功能设置选项：
 - **Control unit (terminal)** – 仅限端子控制
设置控制单元上功能 STO、SBC 和 SS1 的信号源（p9620）。
 - **Safe stop 1 delay time**
设置控制单元上从“Safe Stop 1”（SS1）功能的脉冲封锁到沿 OFF3 减速斜坡制动的延迟时间（p9652）。
 - **[0] SS1 with OFF3**
设置“Safe Stop 1”（SS1）功能的驱动自控制制动响应（p9653）。
 - **Safe brake control channel 1**
使能通道 1（CU）的安全制动控制（p9602）。信号图和参数显示随使能而改变。
 - **输出端“STO active”**
选择需要和“STO active”（r9773）连在一起的参数。允许多重连接。

– **STO Extended settings**

点击此按钮，进入**STO Extended settings**对话框：

– **PROFIsafe configuration** – 仅限 PROFIsafe 控制

点击此按钮，进入 **PROFIsafe configuration** 对话框：

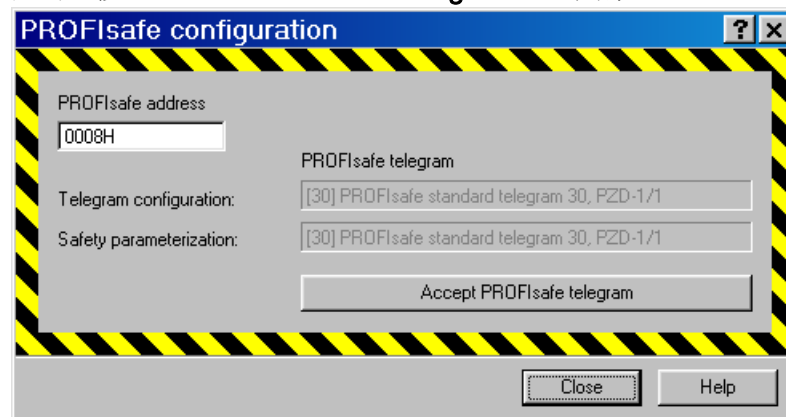

在其中输入十六进制代码格式的该驱动器的 **PROFIsafe address**(p9610)。

在 **Message frame configuration**(p60022) 中可查看当前设置的 PROFIsafe 报文，在 **Safety parameterization**(p9611) 可查看安全配置中当前所用的报文。

点击 **Accept PROFIsafe message frame**，将当前设置的 PROFIsafe 报文记录至安全配置中。

点击 **Close**，返回到 **Safety Integrated** 对话框。

STO Extended settings

该对话框提供了 STO（基本功能）的以下设置选项：

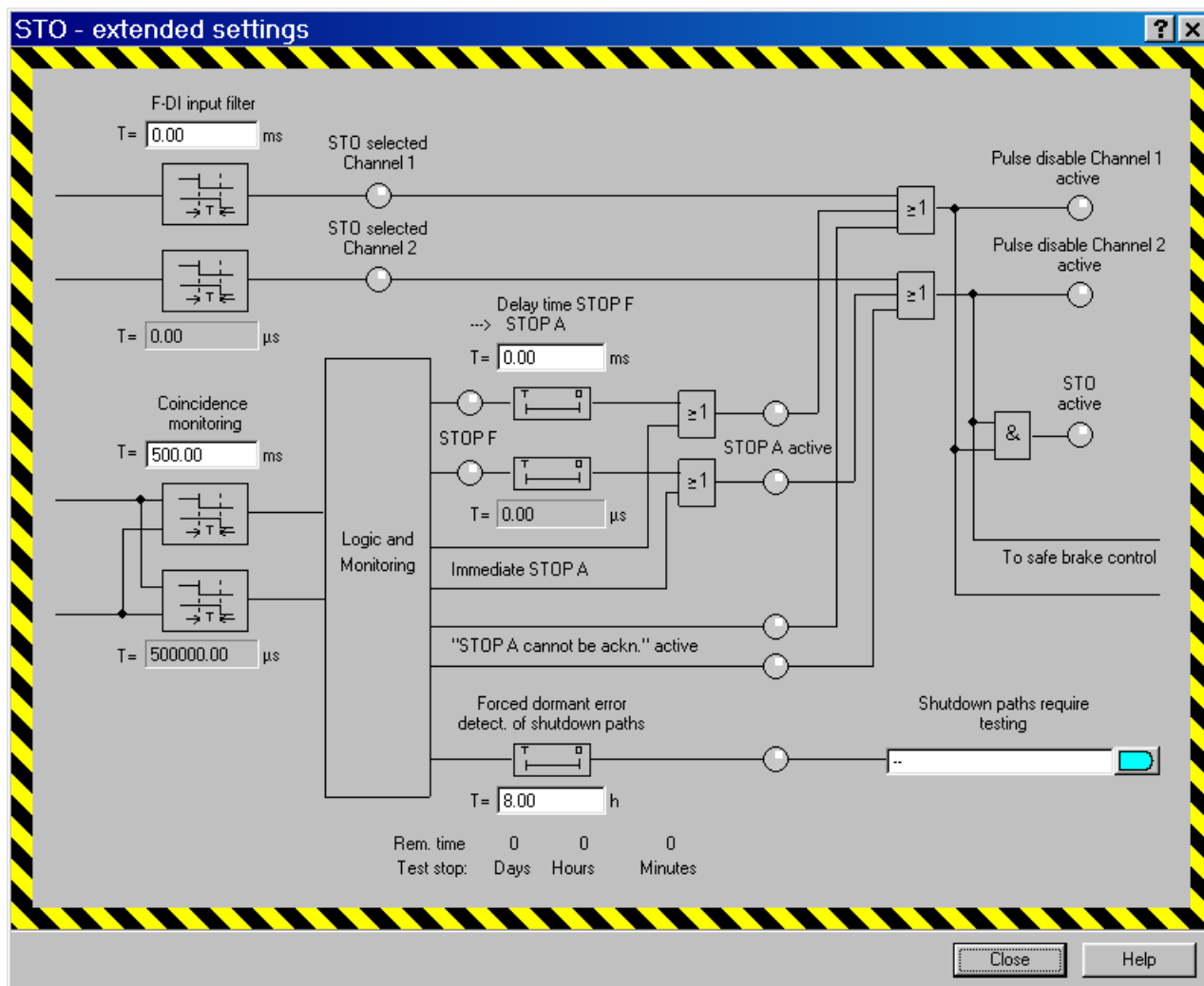

- F-DI input filter**

此处可设置控制 STO/SBC/SS1 的故障安全数字量输入的去抖时间 (p9651)。
- Coincidence monitoring**

此处可设置控制单元上安全输入切换的公差时间 (p9650)。
- Delay time STOP F ---> STOP A**

此处设置控制单元上 STOP F 向 STOP A 的过渡时间 (p9658)。
- Forced dormant error detection of the shutdown paths**

可设置执行强制检查和安全回路断路测试的时间间隔 (p9659)。

- 需要进行安全回路的断路测试

选择需要和状态 “Shutdown paths require testing” (r9773.31) 连在一起的参数。

可有一个或多个连接，但不强制选择该连接。

- 点击 **Close**，返回到 **Safety Integrated** 对话框。

说明

复制安全参数

出于安全技术方面的原因，在调试工具 **STARTER** 或 **SCOUT** 的离线模式中，您只能设置第 1 条通道中的安全参数。

为设置第 2 条通道中的安全参数，需采取下列步骤：

- 勾选复选框 “Copy parameters after downloading”，然后便可以建立变频器和调试工具的在线连接。先下载，接着调整校验和。执行指令“从 RAM 复制到 ROM”，接着执行上电。
 - 您也可以首先建立变频器和调试工具的在线连接，然后点击配置主窗口中的按钮“Copy parameters”来复制参数。
-

5.1.5 通过直接访问参数进行调试

请按照以下步骤通过端子调试功能“STO”、“SBC”和“SS1”：

表格 5-1 调试“STO”、“SBC”和“SS1”功能

编号	参数	说明和注释
1	p0010 = 95	<p>设置 Safety Integrated 调试模式。</p> <ul style="list-style-type: none"> 输出以下报警和故障： <ul style="list-style-type: none"> A01698 (SI CU: 调试模式有效) 仅对于首次调试： F01650 (SI CU: 要求进行验收测试) 故障值 = 130 (电机模块的 Safety 参数不存在)。 F30650 (SI MM: 要求进行验收测试) 故障值 = 130 (电机模块的 Safety 参数不存在)。 验收测试和验收报告参见步骤 15。 脉冲被安全删除。 现有的已经设置的电机抱闸已闭合。 在该模式中首次更改 Safety 参数时会输出故障 F01650 或 F30650，故障值 = 2003。 <p>该特性适用于 Safety 调试的整个周期，即在 Safety 调试模式中无法选择/取消 STO，因为在此期间始终会强制执行安全的脉冲清除。</p>
2	p9761 = “值”	<p>输入 Safety 密码。</p> <p>在首次调试 Safety Integrated 时：</p> <ul style="list-style-type: none"> Safety 密码 = 0 p9761 缺省设置 = 0 <p>即首次调试时不需设置 Safety 密码。</p>
3	p9601.0 = 1	<p>激活 “Safe Torque Off”(STO) 功能。</p>
4	p9602 = 1	<p>激活 “Safe Brake Control”(SBC) 功能。</p> <ul style="list-style-type: none"> SBC 无法单独使用，只能和 STO 或 SS1 功能组合使用。
5	p9652 > 0	<p>激活 “Safe Stop 1”(SS1) 功能。</p> <ul style="list-style-type: none"> 只有在至少激活了一个 Safety 监控功能时（即 p9601 = p9801 ≠ 0），“Safe Stop 1” 功能才生效。

编号	参数	说明和注释
6	p9620 = “CU 上的快速 DI” 端子“EP”	<p>设置 “Safe Torque Off (STO)” 的端子。</p> <p>连接电机模块上的端子“EP (脉冲使能)”</p> <ul style="list-style-type: none"> 控制单元监控通道： 正确连接单个驱动上的 BI: p9620 后，可以 <ul style="list-style-type: none"> 选择/取消 STO STO 端子分组 电机模块监控通道： 正确连接单个电机模块上的端子“EP”后，可以： <ul style="list-style-type: none"> 选择/取消 STO STO 端子分组 <p>提示： STO 端子分组必须在两个监控通道中按同样方式进行。</p>
7	p9650 = “值”	<p>设置 F-DI 切换的公差时间。</p> <p>控制单元上 F-DI 切换的公差时间</p> <ul style="list-style-type: none"> 在退出 Safety 调试模式后才能接收参数更改（即设置 p0010 ≠ 95 时）。 由于两个监控通道中运行时间不同，F-DI 切换（例如选择或取消 STO）无法同时生效。在 F-DI 切换后的公差时间内不会进行动态数据的交叉比较。
8	p9651 = “值”	用于控制 STO/SBC/SS1 的故障安全数字量输入的去抖时间
9	p9658 = “值”	<p>设置 STOP F 到 STOP A 的过渡时间。</p> <ul style="list-style-type: none"> STOP F 是交叉数据比较受到影响时，由故障 F01611 或 F30611（SI: 监控通道故障）触发的停止响应。标准配置下 STOP F “不触发停止响应”。 超出设置的时间后 STOP A（立即执行 Safety 脉冲清除）由故障 F01600 或 F30600（SI: 触发 STOP A）触发。 <p>p9658 和 p9858 的缺省设置为 0，即标准配置下 STOP F 下会无延迟地过渡到 STOP A。</p>
10	p9659 = “值”	<p>设置执行 Safety 断路路径强制检查和测试的时间。</p> <ul style="list-style-type: none"> 该时间届满后，报警 A01699（SI CU: 要求测试断路路径）将会要求用户进行断路路径测试（即选择/取消 STO）。 调试人员可更改执行 Safety 断路路径强制检查和测试的时间。

编号	参数	说明和注释
11	p9762 = “值” p9763 = “值”	<p>设置新 Safety 密码。</p> <p>输入新密码。</p> <p>确认新密码。</p> <ul style="list-style-type: none"> • 新密码在 p9762 中输入并在 p9763 中确认后才生效。 • 以后必须在 p9761 中输入新密码，才能修改 Safety 参数。 • 修改 Safety 密码时无需调整校验和。
12	p9621 = “值” p9622[0...1] = “值”	<p>设置安全制动适配器的参数</p> <ul style="list-style-type: none"> • 通过 p9621 设置安全制动适配器的信号源。 • 通过 p9622 设置接通和关闭安全制动适配器继电器的等待时间。
13	p9700 = 57 hex p9701 = DC hex	<p>保存并复制 Safety Integrated 参数。</p> <p>设置了 Safety Integrated 功能的专用参数后，这些参数必须由控制单元复制到电机/功率模块中并在电机/功率模块中激活：</p> <ul style="list-style-type: none"> • p9700 SI Motion 复制功能 • p9701 SI Motion 确认数据修改
14	p0010 = 0	<p>退出 Safety Integrated 调试模式。</p> <ul style="list-style-type: none"> • 至少一个 Safety 监控功能 (p9601 = p9801 ≠ 0) 被激活时，会检查校验和： 如果控制单元上的校验和没有正确设置，则输出故障 F01650 (SI CU: 要求进行验收测试)，故障代码 2000，并且无法退出 Safety 调试模式。 如果电机模块上的校验和没有进行正确设置，则输出故障 F01650 (SI CU: 要求进行验收测试)，故障代码 2001，并且无法退出 Safety 调试模式。 • 如果未激活 Safety 监控功能 (p9601 = p9801 = 0)，则不进行校验和检查退出 Safety 调试模式。 <p>在退出 Safety 调试模式时会进行以下操作：</p> <ul style="list-style-type: none"> • 在首次调试后必须执行上电，系统会通过信息 A01693 显示。
15	p0971 = 1 p0977 = 1	<p>所有驱动参数（整个驱动组或仅单轴）必须手动从 RAM 备份至 ROM。 这些数据不会自动存储！</p>

编号	参数	说明和注释
16	上电	执行上电。 在调试后必须执行上电（POWER ON）复位。
17	-	执行验收测试并填写验收报告。 在 Safety 调试完成后调试人员必须对已经激活的 Safety 监控功能进行验收测试。 并将验收测试的结果记录在验收报告中。

5.1.6 Safety 故障

Safety Integrated 基本功能的故障信息保存在缺省的信息缓冲器中，可以从中读取；但 Safety Integrated 扩展功能的故障信息保存在单独的 Safety 信息缓冲器中，参见章节“信息缓冲器”。

Safety Integrated 基本功能故障会触发以下停止响应：

表格 5-2 Safety Integrated 基本功能的停止响应

停止响应	触发条件	操作	结果
STOP A 无法应答	所有无法通过脉冲清除应答的 Safety 故障	通过各监控通道的断路路径触发安全脉冲清除。带 SBC 时： 闭合抱闸。	电机缓慢停转或被抱闸制动。
STOP A	所有可应答 Safety 故障作为 STOP F 的后续响应		
	<p>STOP A 符合 EN 60204-1 的 0 类停机。</p> <p>使用 STOP A 时，电机转矩由“Safe Torque Off (STO)”功能直接关断。</p> <p>这样可以防止电机在静态下意外启动。</p> <p>而运行中的电机则缓慢停转。</p> <p>可以通过使用外部制动装置，例如抱闸或运行制动防止电机转动。</p> <p>STOP A 激活时，STO 功能生效。</p>		
STOP F	在交叉数据检查中出错时	过渡到 STOP A	选择了一项 SI 功能时，可设置带延时的 STOP A（出厂设置不带延时）
	<p>STOP F 固定配有交叉数据检查 (KDV)。从而识别监控通道中的故障。</p> <p>STOP F 后触发 STOP A。</p> <p>STOP A 激活时，STO 功能生效。</p>		



警告

轴不受控运行导致危险

对于垂直轴和牵引负载，在触发 STOP A/F 时存在轴不受控制运行的危险。此时，可以使用“Safe Brake Control (SBC)”和一个具有足够保持力的抱闸（不具有故障安全性！）避免危险。

Safety 故障应答

SI 故障信息的应答方式有以下几种：

- 通过撤销 STO 或 SS1 进行应答：
 - 排除故障原因。
 - 取消选择 “Safe Torque Off” (STO) 或 “Safe Stop 1” (SS1)。
 - 确认故障。

在关闭 Safety 功能后退出 Safety 调试模式（即在 $p9601 = 0$ 时将 $p0010$ 设为不等于 95 的值），之后可对所有 Safety 故障进行应答。

重新设置 Safety 调试模式 ($p0010 = 95$) 后，之前存在的故障重新出现。

- 上级控制器通过 PROFIsafe 报文（STW 位 7）置位信号“内部事件应答”。该信号的下降沿会复位状态“内部事件”，进而应答故障信息。
- 通过给驱动器重新上电来进行应答

同所有其它故障信息一样，SI

故障信息也可通过关闭/接通驱动器（重新上电）来应答。

但是如果如果没有实际排除故障，驱动器启动后故障信息还会再次出现。

故障和报警说明

说明

文档

SINAMICS Safety Integrated 功能的故障和报警的详细信息请参见以下手册：

文档： SINAMICS S120/S150 参数手册

5.1.7 强制潜在故障检查

Safety Integrated 基本功能的强制潜在故障检查或关机路径测试 (Test stop)

断路路径的强制潜在故障检查可以及时识别出两个监控通道中的硬件和软件故障，该功能在选择/取消“Safe Torque Off” (STO) 或“Safe Stop 1” (SS1) 时自动执行。

为满足标准 ISO 13849-1

中关于及时发现故障的要求，每隔一段时间就要检查两条关机路径能否正常工作，为此，必须手动或过程自动化地触发强制检查。

定时器可确保强制检查及时执行。

- p9659 SI 强制潜在故障检查定时器

在此参数中设置的时间内，至少须执行一次断路路径的强制检查。

此时间届满后驱动器会一直输出相应的报警，只有您完成检查后才会消失。

每次取消选择 STO/SS1 时定时器都会复位为设置的值。

假设在运行的设备上已通过相应的安全设施（例如防护门）排除了危险性。

因此用户只会收到强制检查到期的报警提示，并被要求在今后的适宜时间执行检查。此报警不会影响设备的运行。

用户必须根据实际应用将强制检查的时间间隔设置为 0.00 和 9000.00 小时之间的值（出厂设置：8.00 小时）。

执行强制检查的时间示例：

- 设备上电后驱动器静止时。
- 在防护门打开时。
- 以设定周期（比如 8 小时周期）。
- 在自动运行中，根据时间和事件。
- 允许的最大时间间隔为一年 (8760 h)。

强制潜在故障检查可在上电时自动执行。

- 需要自动执行强制潜在故障检查，以及对 CU310-2 的 F-DO 进行自动测试时，请设置 p9507.6 = 1。为了测试 CU310-2 的 F-DO，必须参数设置 p10042，并在 p10046 中激活测试。
- 需要自动执行对 TM54F 的 F-DI 和 F-DO 的强制潜在故障检查时，请设置 p10048 = 1。

- 在上电时已参数设置了强制潜在故障检查的情形下，仍可根据应用在任意时间触发该检查。
 - 若特定问题（例如通讯故障）使自动触发的该功能无法正确结束，那么消除问题后该功能将会自动重新启动。
 - 强制潜在故障检查成功完成后，变频器进入“运行就绪”状态。
 - 自动强制潜在故障检查会使定时器 p9659 复位。
 - 上电时的自动强制潜在故障检查对 Safety Integrated 功能无影响。
-

说明

基本功能定时器清零

如果在同时使用 SI 扩展功能时完成了相应的强制检查，SI 基本功能强制检查的定时器也一同清零。

选中了扩展功能中的 STO 时，驱动器不会检查用于控制 SI 基本功能的端子和控制扩展功能的端子是否不同。也就是说，在执行 SI 基本功能的强制检查时，不能同时选中扩展功能中的 STO 或 SS1。否则可能无法检查端子是否正确控制了对应的 SI 功能。

5.2 Safety Integrated 扩展功能

说明

PFH 值

SINAMICS S120 安全组件的 PFH 值参见：

<http://support.automation.siemens.com/WW/view/de/76254308>

5.2.1 扩展功能的授权

- 运行每个带有 Safety Integrated 扩展功能的轴都需要获得一个授权。您可以通过 STARTER 上的按钮“License Key”来输入相应的授权码。
接着您可以按下 **Activate** 按钮来激活授权码。
或者您也可以在参数 p9920 中输入 ASCII 码格式的授权码。设置 p9921 = 1 即可激活授权码。
- 在《SINAMICS S120 功能手册》的“授权”一章中描述了如何生成 SINAMICS Safety Integrated 扩展功能的授权码。如果授权不足，装置会通过以下报警和 LED 指示：
 - A13000 --> 授权不充分
 - LED RDY --> 以 0.5 Hz 的频率红/绿闪烁
- 在购买驱动时您就已经可以决定是否使用 Safety Integrated 功能。如果决定使用，即可获取一份或多份保存在随附存储卡上的授权。此时，您不必明确激活授权。

5.2.2 带编码器的扩展功能与不带编码器的扩展功能之间的区别

电机不带编码器或者不带支持安全功能的编码器时，不是所有的 Safety Integrated 功能都能投入使用。有关该差异的详细信息请参见章节电机带/不带编码器时的监控 (页 32)。

激活

设置参数 p9306 和 p9506 (出厂为 0) 便可激活带或不带编码器的 Safety Integrated 扩展功能。您也可以在 STARTER 的 Safety-Integrated 窗口中选择“With encoder”或“Without encoder”激活这两个选项。点击 STARTER 中每个驱动器下的“Function”→“Safety Integrated”即可进入该窗口。

- 带编码器
设置 p9506 = 0
- 不带编码器
设置 p9506 = 1
或
设置 p9506 = 3

带编码器的监控

在专家参数表中，您可以设置 $p9506 = 0$ 来激活带编码器的 Safety Integrated 功能（该项也是出厂设置），也可以通过选择安全窗口中的“with encoder”来激活带编码器的安全功能。

带编码器的实际值检测的详细说明参见章节“针对带编码器系统的安全实际值检测的提示 (页 164)”。

不带编码器的监控

在专家列表中，您可以设置 $p9506 = 1$ 或 $p9506 = 3$ 来激活不带编码器的 Safety Integrated 功能，也可以通过选择安全窗口中的“without encoder”来激活。

- **设置 $p9506 = 1$ 时：**

在执行 SS1 时，监控功能“Safe Brake Ramp”也会生效。

- **设置 $p9506 = 3$ 时：**

制动过程由“Safe Acceleration Monitor”功能监控。工作方式等同于“带编码器的监控”。

考虑异步电机的转差

使用不带编码器的 Safety Integrated 功能时，可由于转差（电气转速与机械转速之间的偏差）导致测定的电气转速与电机轴机械转速之间出现偏差（取决于驱动负载）。

说明

电流和电压的跃变，如设定值给定和负载的跃变，以及一些具有高噪声的极小量值通常会导致无编码器的安全实际值检测出现误差，应予以避免。

有关不带编码器的实际值检测的详细说明参见“针对无编码器的安全实际值检测的参数设置的说明 (页 172)”一章。

说明

功能范围

“不带编码器”与“带编码器”相比，Safety Integrated 扩展功能较少（参见章节“电机带/不带编码器时的监控 (页 32)”）。

说明

驱动组上的 Safety Integrated 功能（不带编码器）

不带编码器的 Safety Integrated 功能在驱动组（一个功率单元上有多个电机）上也允许使用。

Safety Integrated 扩展功能（带编码器）中的“驻留”状态

说明

扩展功能（带编码器）和“驻留”

如果使能了 Safety Integrated 扩展功能（带编码器）的驱动对象被设置为“驻留”状态，作为响应，Safety Integrated 软件会选择 STO，而不输出单独的一条信息。这种内部选中 STO 的状态会显示在 r9772.19 中。

5.2.3 Safety Integrated 功能（不带编码器）的局限性

基本功能

基本功能可供同步电机和异步电机使用，无论电机是否配备编码器，采用何种控制方式并且没有其他限制条件。

基本功能无需任何安全编码器。

不带编码器的 Safety Integrated

功能也允许在驱动组（一个功率单元上有多个电机）上使用。

扩展功能

不带编码器的扩展功能 SS1、SLS、SDI 和 SSM 无需进行安全转速实际值检测。

针对驱动闭环控制而采用的编码器对无编码器的安全功能无任何影响。

这些安全功能可与采用任意控制方式的异步电机组合使用或和采用 V/f 控制的 SIEMOSYN 系列同步电机组合使用。

不带编码器的 Safety Integrated 功能也允许在驱动组（一个功率单元上有多个电机）上使用。

说明

必须考虑异步电机的转差

使用不带编码器的 Safety Integrated 功能时，可由于异步电机上的转差（电气转速与机械转速之间的偏差）导致测定的电气转速与电机轴机械转速之间出现偏差（取决于驱动负载）。

注意扩展功能的使用有以下局限性：

不带编码器的 Safety Integrated 功能不允许的运行模式

- 不支持与 SINAMICS Hydraulic Drive (HLA) 组合运行
- 电流控制器周期不可以是 31.25 μs 和 62.5 μs （配有两个安全驱动的双轴电机模块）。
- 在单独设置电流控制器周期和脉冲频率时，不带编码器的安全功能不允许以下系统周期设置：
 - 双轴电机模块 <125 μs
 - 其他所有组件 <62.5 μs
 - 必须将 p9589 设为 3300，才可以单独设置电流控制器周期和脉冲频率。

此外，针对装机装柜型设备的局限性还有：

- 在装机装柜型设备上，无编码器运行只适用于异步电机，不适用于同步电机。
- 不支持并联
- 不为 SIMOTICS FD 提供优化脉冲模型
- 参数 p1810 只能采用出厂设置，其表示：
 - 不支持摆动
 - 不支持对脉冲频率的微调
- 不支持“轴发电机”功能
- 只支持 1000 kW 以内的异步电机；对于大型电机，则需调整参数 p9585 的值。

影响不带编码器的 Safety Integrated 功能的运行模式

安全功能被禁用不会影响下列工艺功能。

在不带编码器的 Safety Integrated

功能激活时，使用以下运行模式可导致无编码器的安全实际值检测出现误差（参见信息 C01711、C30711，故障值 1040 ff.）。

无编码器的安全实际值检测基于电流值和电压值的测量，而这两个值会受到以下功能的影响。**检测不会导致非安全状态**，但由于上述测量误差，可能会对检测值的可用性产生负面影响。

说明

异常运行状态

此时应注意，在异常运行状态（如：失速电机）下出现安全故障的变频器可能会失效，但在任何情况下都不会导致非安全状态。

- 功率单元的电流限制

功率单元的电流限制功能响应时，则无编码器的安全实际值检测有可能出现误差，并触发相应的停止响应。

说明

对驱动进行选型及设置电流限值和转矩限值时应确保功率单元的电流限制功能不会响应。

- 带牵引负载的运行

不可以通过外力迫使变频器进入再生运行模式。

说明

当一套耦合驱动系统是由一台电动运行和一台制动运行的电气驱动组成（如试验台）且两台驱动的速度都被安全监控时，可以使用无编码器的安全功能，这是因为在故障情况下电动运行的驱动能够识别超限。

但如果在本例中，电动运行的驱动是不被安全监控的内燃机，则制动运行的驱动不允许使用无编码器的安全功能。

卷取机同样如此，它也具备一台电动运行和一台制动运行的电气驱动且这两个驱动都被安全监控。

- 电机数据识别

在使用测量功能（静态测量和旋转测量）测定电机数据时，无编码器的安全实际值检测可能会产生误差。

说明

通常应在调试 Safety Integrated 功能前执行电机数据识别。

- 数据组切换

执行无编码器的安全功能时原则上可切换电机数据组和驱动数据组，但异步电机和同步电机之间的切换被禁止。

有多个电机数据组时须注意：所有电机的极对数必须相同。如果 r0313 中的极对数不等于配置安全实际值检测时（齿轮箱）考虑的值，那么算出的安全实际速度就不等同于轴的机械速度。

SLS 激活时，轴转速可能会高于配置的限值。

- 加减速交替产生的影响

在加减速不断交替时，须注意以下限制条件：

- 1 秒内只允许一个加速斜坡和一个制动斜坡

即一个周期“0 → +n_{设定} → -n_{设定} → 0”起码要 2 秒。

- 该条件也适用于定位模式；必要时须对位置控制器设置和运行曲线进行调整，以避免速度曲线出现过冲，调整措施比如有：降低动态响应性能，使用平缓的制动斜坡。

- 快速重启（捕捉重启）

Safety Integrated 功能激活的设备运行时，最好不要使用快速重启。

说明

如果必须使用该功能，则可以在快速重启前先禁用 Safety Integrated 功能并在快速重启结束后再次激活。

此时，用户须检查在快速重启期间安全功能是否允许被禁用。

只允许通过故障安全信号开关 Safety Integrated 功能。

- 直流电制动

使用该功能时注入直流电以进行制动，
这可能会导致无编码器的安全实际值检测出现误差以及相应的停止响应。

说明

如果必须使用该功能，则可以在制动前先禁用 Safety Integrated 功能并在制动结束后再次激活。

此时，用户须检查在制动期间安全功能是否允许被禁用。

只允许通过故障安全信号开关 Safety Integrated 功能。

确保无编码器安全扩展功能激活时稳定运行的建议

为避免触发无编码器的安全实际值检测的故障信息，应满足下列前提条件：

- 电机和功率单元的选型要足够满足该应用。
- 电机和功率单元应满足下列条件：功率单元额定电流 (r0207[0]) 与电机额定电流 (p0305) 之比应小于 5。
- 建议在调试安全功能前首先在电机静态时进行电机数据识别，然后在电机旋转时进行数据识别。
- 进行基本调试时（即调试安全功能前）应对闭环控制进行最优设置。
应避免以下不良影响：
 - 转速的过冲
 - 电流尖峰或电流实际值的不稳定变化
 - 电压尖峰或电压实际值的不稳定变化
 - 电流和电压中的极低噪声

控制单元适配器 CUA31 和 CUA32 上的 Safety Integrated 扩展功能（不带编码器）

从 SINAMICS 固件版本 V4.5 起，控制单元适配器 CUA31 和 CUA32 上提供的 Safety Integrated 扩展功能如下：

Control Unit Adapter	订货号	不带编码器的 Safety Integrated SINAMICS 固件版本 V4.5（或更高）	
		不提供	提供
CUA31	6SL3040-0PA01-0AA1	A、B 和 C 版（功能状态）	D 版或新版
CUA32	6SL3040-0PA01-0AA0	A 和 B 版（功能状态）	C 版或新版

5.2.4 Safe Torque Off (STO)

STO 的控制方式和工作方式在“Safe Torque Off (STO) (页 68)”一章中有详细说明。

5.2.5 Safe Stop 1 (SS1)

5.2.5.1 带编码器的 Safe Stop 1（时间和加速度受控）

执行扩展安全功能 SS1 时会对制动过程进行监控，此时需用到 SAM 功能（参见章节“Safe Acceleration Monitor (SAM)”）。

使用“Safe Stop 1”（SS1）功能可以实现符合 EN 60204--1 的 1 类停机。选择 SS1 后，变频器用 OFF3

斜坡（p1135）制动电机，并使电机在延迟时间（p9556）届满或下降到关机速度（p9560）后进入 STO 状态。

带编码器的 SS1 的功能特性

- 该功能被选中后，延迟时间便开始计时。
如果在延迟时间没有届满前便撤销了 SS1，该时间届满后或在电机下降到关机速度后驱动器会先选中 STO 又立即撤销 STO，即：SS1 功能正常结束，不能中断。
- SAM 的选择和执行是双通道式的，但是 OFF3 斜坡制动却是单通道的。
- 在电机制动期间，功能“Safe Acceleration Monitor”（SAM）激活，参见章节“Safe Acceleration Monitor”。

说明

通过上级控制器以 OFF2 中断斜坡功能

激活 SS1 可能会导致给定转速设定值的上级控制器（SPS、运动控制器）以 OFF2 中断斜坡功能。这是该设备对激活 OFF3 作出的故障响应。
必须通过相应的参数设置/配置避免这种响应。

说明

SS1 和 EPOS 一同使用时无 OFF2

SS1 和 EPOS 一同使用时，针对 F07490（EPOS：在制动期间使能被取消）的故障响应不能设为 OFF2。该故障信息的响应（OFF1、OFF2 或 OFF3）可通过 p2100/p2101 配置。

调试

延迟时间（SS1 时间）在参数 p9556 中输入。
安全封锁脉冲（STO）前的等待时间可以通过在 p9560 中设置关机速度来缩短。
p9556 中设置的时间必须足够长，确保在选中该安全功能后电机能沿着 OFF3 斜坡（p1135）从任意工作过程转速减速到 p9560 中设定的关机转速以下达到静止。

说明

延迟时间的设置

请按照下面的公式来设置合适的延迟时间，确保驱动器沿着完整的 OFF3 斜坡制动，可能存在的电机抱闸有时间闭合。

- 配置了抱闸时：延迟时间 $\geq p1135 + p1228 + p1217$
 - 没有配置抱闸时：延迟时间 $\geq p1135 + p1228$
-

p9560 中必须设置合适的关机速度，确保 STO 引起的自由停转不会对人员或设备造成任何危险。

响应

系统故障：

1. 首先触发 STOP F，然后触发 STOP B，最后触发 STOP A
2. 输出安全信息 C01711

SS1 的状态

SS1 的状态通过以下参数显示：

- r9722.1 CO/BO: SI Motion 状态信号, SS1 生效
- r9722.0 CO/BO: SI Motion 状态信号, STO 生效（断电）

5.2.5.2 不带编码器的 SS1

参数 p9506 可设置 2 个不带编码器的“Safe Stop 1”（SS1）监控功能：

- p9506 = 3：对加速度（SAM）/延迟时间进行监控

该功能相当于前面一章介绍的带编码器的 SS1。

该情况下也称作“SS1（时间和加速度受控）”。

- p9506 = 1：安全制动斜坡监控（SBR）

该情况下 SS1 延迟时间无效。SS1 到 STO

的过渡只取决于是否低于关机速度（p9560）。有关“Safe Brake Ramp (SBR)”功能的详细信息请参考“Safe Brake Ramp (SBR) (页 161)”一章。

该情况下也称作“SS1（转速受控）”。



图 5-3 不带编码器，带 SBR 监控的 SS1 控制时序图 (p9506 = 1)

不带编码器的 SS1 的特性

- 制动斜坡监控（SBR）的选择和执行是双通道式的，加速度监控（SAM）的选择和执行也是双通道式，但 OFF3 斜坡制动是单通道式的。

5.2.5.3 带外部停止的 Safe Stop 1

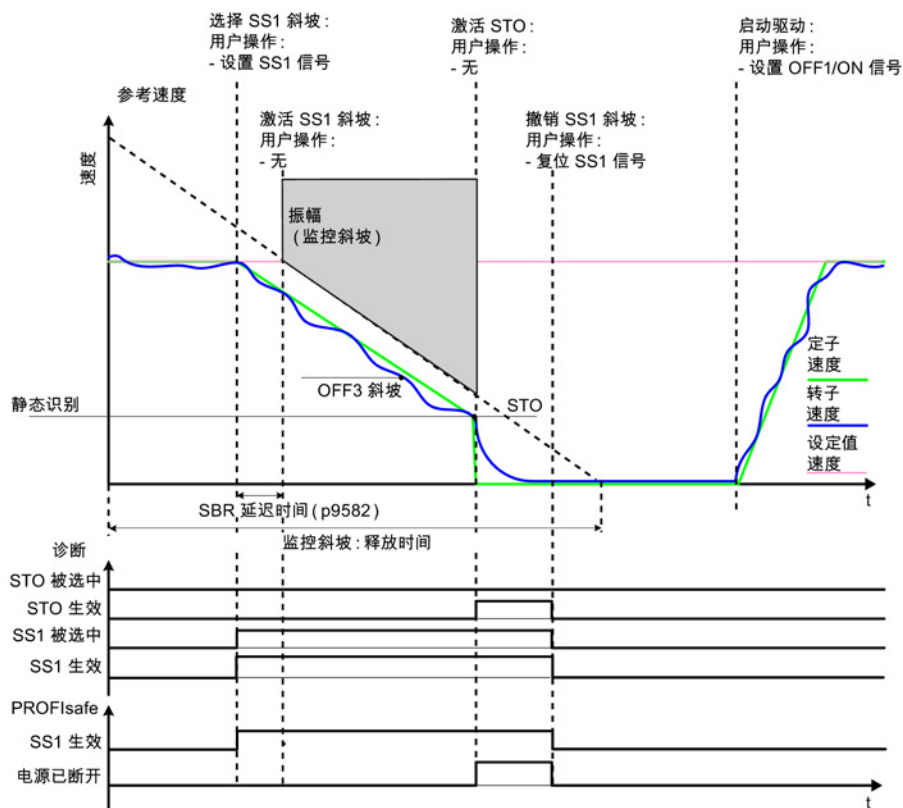
简介

注意

可能有任意轴运动

在带外部停止的 SS1 功能的延迟时间段 (p9556) 中, 位置控制器可能会使电机转动。

带外部停止的 SS1 功能的工作原理几乎和前文描述的“带编码器的 Safe Stop 1 (时间和加速度受控)”以及“不带编码器的“Safe Stop 1” (转速受控)”功能一样。注意以下区别:

“带 OFF3 与带外部停止的 Safe Stop 1”功能的区别

- 为了激活“带外部停止的 Safe Stop 1”, 需额外设置 p9507.3 = 1。
- 在激活带外部停止的 SS1 后, 电机不会自动沿着 OFF3 斜坡制动。必须采取适当措施进行电机制动。在延迟时间 (p9556) 届满后才自动触发 STO/SBC。延迟时间从选择该功能的时间点开始计时, 即使在此期间撤销该功能也不会中止计时。延迟时间届满后, STO/SBC 先被选中再被撤销。
- 在该方式中既没有制动斜坡监控 (SBR)、加速监控 (SAM), 也没有静态监控。
- 该配置中, STO 在 SS1 (p9556) 计时器届满后生效; 当配置了 SBR 后也同样如此。
- 其它信息参见停止响应 (页 385)。

5.2.5.4 Safe Stop 1 - 参数

重要参数一览 (参见 SINAMICS S120/S150 参数手册)

- p1135[0...n] OFF3 减速时间
- p9501 SI Motion 安全功能使能 (控制单元)
- p9506 SI Motion 功能规格 (控制单元)
- p9560 SI Motion 脉冲封锁关机转速 (控制单元)
- r9722.0...15 CO/BO: SI Motion 驱动集成的状态信号

仅在带外部停止的 SS1 (扩展功能) 上

- p9507 SI Motion 功能配置 (控制单元)

5.2.6 Safe Brake Control (SBC)

“Safe Brake Control” (SBC) 的控制方式和工作方式在“Safe Brake Control (SBC) (页 76)”一章中有详细说明。

说明

SINAMICS HLA 不支持 SBC

SINAMICS HLA 不支持 Safe Brake Control (SBC) 功能。

5.2.7 Safe Operating Stop (SOS)

该功能用于监控电机是否静止。



驱动器因机械力而脱离 SOS 状态

当有大于驱动器最大扭矩的机械力作用于位置闭环控制中的驱动器时，它可能会脱离“Safe Operating Stop” (SOS) 状态，并触发 EN 60204-1 的 1 类停机（即故障响应功能 STOP B）。

说明

带编码器的 SOS

安全功能 SOS 必须使用编码器。

电机是否静止是由 SOS 公差窗口（p9530）监控的。

说明

公差窗口大小

静态窗口应稍稍高于缺省的静态监控限值，否则该缺省监控便会失效。

参数 r9731

显示了负载侧的安全定位精度，它是安全运动监控功能能达到的最高实际位置检测精度。

超出静态公差窗口的响应是 STOP B。

SOS 在以下情况下生效:

- 在选中了 SOS、p9551 中的延迟时间届满后。
在此延迟时间内电机必须减速到静止，例如：在控制器的控制下。
- SS2的后续响应
- STOP C 的后续响应（相当于选择了 SS2）
- STOP D 的后续响应（相当于选择了 SOS）
- STOP E 的后续响应（相当于选择 SOS，在另激活标准功能“扩展停机和回退 (ESR)”时）

响应

- 超出 p9530 中设定的静态公差
 - 首先触发 STOP B，之后触发 STOP A
 - 输出安全信息 C01707
- 系统故障
 - STOP F
 - 输出安全信息 C01711

重要参数一览（参见 SINAMICS S120/S150 参数手册）

- p9501 SI Motion 安全功能使能（控制单元）
- p9530 SI Motion 静态公差（控制单元）
- p9551 SI Motion SLS(SG) 切换延迟时间（控制单元）
- r9722.0...31 CO/BO: SI Motion 驱动集成的状态信号
- r9731 SI Motion 安全定位精度

5.2.8 Safe Stop 2 (SS2)

说明

带编码器的 SS2

安全功能“Safe Stop 2”（SS2）必须使用编码器。

安全功能“Safe Stop 2”（SS2）用于通过 OFF3 减速斜坡（p1135）安全制动电机，并在延迟时间（p9552）届满后过渡到 SOS 状态（参见章节“Safe Operating Stop”）。

该延迟时间必须适当设置，确保驱动器在该时间内能从任意工作过程转速减速到静止状态。之后不能超出静态公差（p9530）。

在制动结束后驱动器仍保持在转速闭环控制状态（转速设定值 $n = 0$ ），输出满扭矩。



警告

电机通电

执行SS2时电机是通电的。

在选择 SS2 期间，来自设定值通道或上级控制器的设定值被封锁。在制动期间功能 SAM 生效。

SAM 的选择和执行是双通道式的，但是 OFF3 斜坡制动却是单通道的。

说明

以 OFF2 中断斜坡功能

激活 SS2 可能会导致给定转速设定值的上级控制器（SPS、运动控制器）以 OFF2 中断斜坡功能。这是该设备对激活 OFF3 作出的故障响应。必须通过相应的参数设置/配置避免这种响应。

响应

- 超出速度限值 (SAM) :
 - STOP A
 - 输出安全信息 C01706
- 超出 p9530 中设定的静态公差 (SOS) :
 - 首先触发 STOP B, 之后触发 STOP A
 - 输出安全信息 C01707
- 系统故障:
 - 首先触发 STOP F, 之后 STOP A
 - 输出安全信息 C01711

重要参数一览 (参见 SINAMICS S120/S150 参数手册)

- p1135[0...n] OFF3 减速时间
- p9501 SI Motion 安全功能使能 (控制单元)
- p9530 SI Motion 静态公差 (控制单元)
- p9548 SI Motion SAM 转速实际值公差 (控制单元)
- p9552 SI Motion STOP C 到 SOS 的过渡时间 (控制单元)¹⁾
- r9722.0...15 CO/BO: SI Motion 驱动集成的状态信号

¹⁾ STOP C 相当于 SS2。

5.2.8.1 使用 EPOS 的效果

在执行功能SS2时，电机的制动过程不受设定值的影响，因此不适合和EPOS一起使用，此时您可以使用带延迟的“Safe Operating Stop”(SOS)功能。

借助EPOS功能“中间停”(p2640 = 0)，在选中SOS后EPOS会使电机沿着轨迹减速到静止，并在SOS激活前使驱动器保持静止。您必须在为SLS/SOS所需的最长制动时间（由p2573和p2645计算得出）加上一段安全裕量，然后将结果输入到p9551中。这样可以确保在SOS激活前电机已经静止。

进行下列操作：

1. 将EPOS功能“中间停”(p2640)和控制信号“撤销SOS”(r9720.3)连接在一起。
2. 根据p2573和p2645计算出所需的EPOS制动时间，然后乘以+5%左右的一个安全系数，将结果输入到p9551“SOS延迟时间”中。

在执行停止响应STOP C功能时，电机的制动过程不受设定值的影响，因此不适合和EPOS一起使用，此时您可以使用带延迟的“Safe Operating Stop”(SOS)功能。

借助EPOS功能“中间停”(p2640 = 0)，在选中SOS后EPOS会使电机沿着轨迹减速到静止，并在SOS激活前使驱动器保持静止。您必须为SLS/SOS所需的最长制动时间（由p2573和p2645计算得出）加上一段安全裕量，然后将结果输入到p9553“STOP D到SOS的过渡时间”中：这样可以确保在SOS激活前电机已经静止。

进行下列操作：

1. 设置停止响应“STOP D”。
2. 将EPOS功能“中间停”(p2640)和控制信号“撤销SOS”(r9720.3)连接在一起。
3. 根据p2573和p2645计算出所需EPOS制动时间，然后乘以+5%左右的一个安全裕量，将结果输入到p9553“STOP D到SOS的过渡时间”中。

重要参数一览（参见SINAMICS S120/S150参数手册）

- p2573 EPOS 最大减速度
- p2594 CI: EPOS 最大速度，受外部条件限制
- p2640 BI: EPOS 中间停（0信号）
- p2645 CI: EPOS 设定值直接给定/MDI，减速度倍率
- p9551 SI Motion SLS(SG) 切换延迟时间（控制单元）
- r9720.0...27 CO/BO:SI Motion 驱动集成的控制信号
- r9733[0...2] CO: SI Motion 生效的设定速度限值

5.2.9 Safely-Limited Speed (SLS)

Safety-Limited Speed (SLS) 功能可以防止电机在两个方向上速度过高。它会监控电机的当前速度是否超出了速度限值。

SLS 可以避免电机超出设置的速度限值运行。该限值必须根据风险分析的结果来确定。在参数 p9531[0..3] 中可以最多设置 4 个 SLS 速度限值（即速度档），在 SLS 激活时也可以执行换档。

还可以为 SLS 速度限值 1 附加一个倍率。在运行模式下，可通过一个 PROFIsafe 报文来修改该倍率。

说明

显示速度限值的偏差

在 r9714[2] 中显示的 SLS 速度限值与指定的 SLS 速度限值有所偏差。原因为速度值的内部分辨率 (r9732)。

说明

通讯故障时的响应

在 p9580 ≠ 0、SLS 激活时出现通讯故障：只有在将一个带有延时脉冲封锁的 STOP 设为 SLS 响应时（即设置 p9563[0...3] ≥ 10），变频器才会执行设置的 ESR 响应。

说明

设定速度限值和 SLS

- 除了 SLS 参数设置外，同时还需要设置设定速度限值。您可以在分析安全信息通道 (SIC) 的上级控制器中进行此项设置，或者将 r9733[0/1] 和斜坡函数发生器转速限值 (p1051/p1052) 互联在一起。
- 不建议组合使用 SLS 正向/负向设定值限制和标准报文 105，因为此时标准报文的设定值要经过设定值限制后才生效。

5.2.9.1 带编码器的“Safely-Limited Speed”

功能特性

- 选中了 SLS 后，监控在设置的延迟时间届满后（p9551）才生效。在该时间内，实际转速必须低于（所选中的）速度限值。撤销 SLS 时，延迟时间无效。
- 在从高速度限值切换到低速度限值（p9531）后，电机的实际速度必须在延迟时间（p9551）内低出新速度限值。在延迟时间内，先前的限值仍旧生效。在延迟时间届满后，低限值生效。在通过 PROFIsafe 调低限值时也同样如此。
- 如果在延迟时间届满后电机的实际速度高于新速度限值，变频器会报告该错误并执行设置的停止响应。
- 停止响应（STOP A、STOP B、STOP C、STOP D 或 STOP E）通过参数 p9563 设置。
- 在切换到一个较高的限值时，延迟时间不会生效，而较高的限值会立即生效。在通过 PROFIsafe 调高限值时也同样如此。
- 有 4 个可设置的限值 p9531[0...3]
- 首个限值可通过 PROFIsafe 报文 901 和 902 设定（当 p9501.24 = 1 时）
- 在参数 p9533 中您可以输入百分比换算系数，用于从选中的实际速度限值换算成设定速度限值。生效的限值和该系数相乘后可以得出设定速度限值，传送到 r9733 中。
 - $r9733[0] = p9531[x] \times p9533$ （从负载侧换算到电机侧）
 - $r9733[1] = - p9531[x] \times p9533$ （从负载侧换算到电机侧）

[x] = 选中的 SLS 速度限值

从电机侧到负载侧的换算系数：

 - 电机类型 = 旋转电机，轴类型 = 线性轴： $p9522 / (p9521 \times p9520)$
 - 其他情况下： $p9522 / p9521$

- 限值
 - $r9733[0] = p9531[x] \times p9533$; x = 选中的 SLS 速度限值
 - $r9733[1] = - p9531[x] \times p9533$; x = 选中的 SLS 速度限值

r9733 可以将生效的设定速度限值传送给上级控制器，控制器随后可以根据 SLS 速度限值或 setpoint channel (p1051) 调整运行速度。r9733 是安全信息通道 (SIC) 的组成部分。
- 参数 r9714[2] 中会显示当前 SLS 的速度限值。

SLS 速度限值的切换

换档是通过 2 个 F-DI 或 2 个 F-DI 控制位以二进制编码的方式实现的。速度限值选择的状态可以通过 r9720.9/r9720.10 查看。当前生效的速度限值通过参数 r9722.9 和 r9722.10 显示，位 r9722.4 必须为“1”。

表格 5-3 速度限值的切换

位 1 的 F-DI (r9720.10)	位 0 的 F-DI (r9720.9)	速度限值	SLS 档位
0	0	p9531[0]	1
0	1	p9531[1]	2
1	0	p9531[2]	3
1	1	p9531[3]	4

 小心
<p>SLS1 必须设定为最低的 SLS 速度限值。</p> <p>在出现 2 个差异性故错误并且没有应答这两个错误时，变频器会切换到 SLS1，即对于选择速度限值的 2 个 F-DI 来说，0 是故障安全值 (failsafe value)。因此始终要按照升序来设置 SLS 速度限值，即：SLS1 是最低速度限值，SLS4 是最高速度限值。</p> <p>例外： 如果通过 PROFIsafe 选中 SLS，则无该限制。</p>

响应

在电机超出速度限值时:

- STOP A /STOP B /STOP C /STOP D /STOP E, 通过 p9563 配置
- 输出安全信息 C01714

系统故障:

- STOP F
- 输出安全信息 C01711

通过 PROFIsafe 传送首个速度档

SINAMICS 允许通过 PROFIsafe 来控制首个 SLS 速度档:

- 在 PROFIsafe 报文中选中 SLS 速度档 1 及位“通过 PROFIsafe 使能传送 SLS (SG) 速度档” (p9501.24) 置位后, 该速度档便可通过 PROFIsafe 传送给变频器。
- S_SLS_LIMIT_A 的取值范围为 1 ... 32767; 此时适用以下规则:
 - $32767 \pm 100\%$ SLS 速度档 1
 - 实际有效的 SLS 速度档由以下公式计算得出:
$$\text{SLS 速度档} = (\text{S_SLS_LIMIT_A}/32767) \times \text{p9531}[0]$$
- 您可以用同样的方式来设置和选中速度档 2、3 和 4。
- 在变频器运行时无法修改已经设置的换档延迟时间。
如果在您的实际应用中需要不同的延迟时间, 您必须通过控制器 (F-CPU) 设定所需的 SLS 速度档 (该传送有一定延时)。
- 如果控制器传送了错误的 SLS 速度档, 变频器会执行 p9563 设置的速度档 1 的停止响应和安全信息 C01711(1041)。

5.2.9.2 不带编码器的“Safely-Limited Speed”

功能

参数 p9506 可设置 2 个不带编码器的“Safely-Limited Speed”（SLS）监控功能：

- p9506 = 3: 对加速度（SAM）/延迟时间进行监控

该功能的工作方式和前面一章介绍的带编码器的 SLS 功能相同。

- p9506 = 1: 安全制动斜坡监控（SBR）

说明

缺省设置

- 在调试时还要注意“调试不带编码器的 Safety Integrated 前的预设置 (页 254)”一节的说明。
- 有关设置监控功能 SBR 的详细信息请参考“Safe Brake Ramp (SBR) (页 161)”一章。

制动斜坡监控

- 设定速度限值（r9733）和设定值通道连接在一起（p1051/p1052）、然后选中 SLS 或者切换到 SLS 低速度限值时，电机会从当前速度开始沿着 OFF3 斜坡减速到以 r9733 定义的数值以下。该情况下驱动便不再跟踪上级运动控制器的设定值。
- 通过参数 p9582 可以设置 SBR 监控的延迟时间。
- 在延迟时间 p9582 届满后 SBR 监控功能激活。如果电机的实际速度超出了 SBR 制动斜坡，变频器会输出安全信息 C01706，并通过 STOP A 停止电机。
- 在以下情况下，选中的新 SLS 速度限值会生效：
 - SBR 斜坡达到了新的 SLS 速度限值
 - 电机的实际速度在 p9582 时间届满后仍低于新的 SLS 速度限值。
- 没有编码器的 SLS 功能会监控电机的实际速度是否低于新的 SLS 速度限值。
- 一旦电机超出该 SLS 速度限值，变频器便执行设置的停止响应（p9563[x]）。

速度限值的定义

- 不带编码器的 SLS 速度限值的定义方式和带编码器的 SLS 一样。
- 不带编码器的 SLS 的响应只有两种：STOP A 和 STOP B。

执行 OFF2/STO 后的重启方式

如果电机通过 STO 停机，您必须视情形执行以下操作重启电机：

第1种情形：	• 启动后的状态	
		• SLS 已选
		• STO 已选
		• 正在封锁脉冲
	• 撤销 STO	
• 必须在 5 秒内通过一个上升沿将驱动器使能发送给 OFF1，否则 STO 再次激活。		
第2种情形：	• 情形	
		• 电机减速到静止，SLS 被选中
		• 触发 OFF1，脉冲封锁激活（内部选中 STO）
	• 选中 STO	
	• 撤销 STO	
脉冲封锁激活了内部 STO：通过选择/撤销 STO 来取消该激活。		
• 必须在 5 秒内通过一个上升沿将驱动器使能发送给 OFF1，否则 STO 再次激活。		
第3种情形：	• 情形	
		• 电机减速到静止，SLS 被选中
		• 触发 OFF1，脉冲封锁激活（内部选中 STO）
	• 撤销 SLS	
	脉冲封锁激活了内部 STO：通过撤销 SLS 来取消该激活。	
• 选择 SLS		
必须在 5 秒内通过一个上升沿将驱动器使能发送给 OFF1，否则 STO 再次激活		
第4种情形：	• 情形	
		• 所有 Safety Integrated 功能都被撤销
	• 然后必须通过一个上升沿将驱动器使能发送给 OFF1。	
	• 在该情形中，电机不能安全启动。	

5.2.9.3 自动生效的 Safely-Limited Speed

自动生效和非自动生效的 Safely-Limited Speed 之间的区别

- SLS 除了用端子、PROFIsafe 或“端子+PROFIsafe”选中生效外，还可以自动生效，参见“自动生效的运动监控 (页 227)”一节。
- 通过设置 $p9512.4 = 1$ 可选中“自动生效的 SLS”。
- 自动生效的 SLS 只有一个速度限值可以设置 ($p9531[0]$)。
- 停止响应通过 $p9563[0]$ 设置。
- 自动生效的 Safely-Limited Speed 没有延迟时间。
该功能始终处于激活状态（带编码器）或在接通时激活（无编码器）。

关闭并重启电机（不带编码器）

下图展示了自动生效的 SLS 的工作时序和诊断信号：



图 5-4 自动生效的 SLS 的工作时序，以关闭并重启电机为例（不带编码器）

在关闭并重启电机时，自动生效的 SLS 的工作方式如下：

- 关闭之后，电机按照取消的信号运行（OFF1、OFF2 或 OFF3）。
- 在电机转速低出静态监控限值后，“安全脉冲封锁”生效。
如果设置有抱闸，该信号的置位还会闭合抱闸。

- 在发出 ON 指令后，变频器退出“安全脉冲封锁”状态，开始启动。
- 如果在 5 秒后电机还没有达到最低电流，变频器会回到“安全脉冲封锁”状态，并发出报警 C01711。

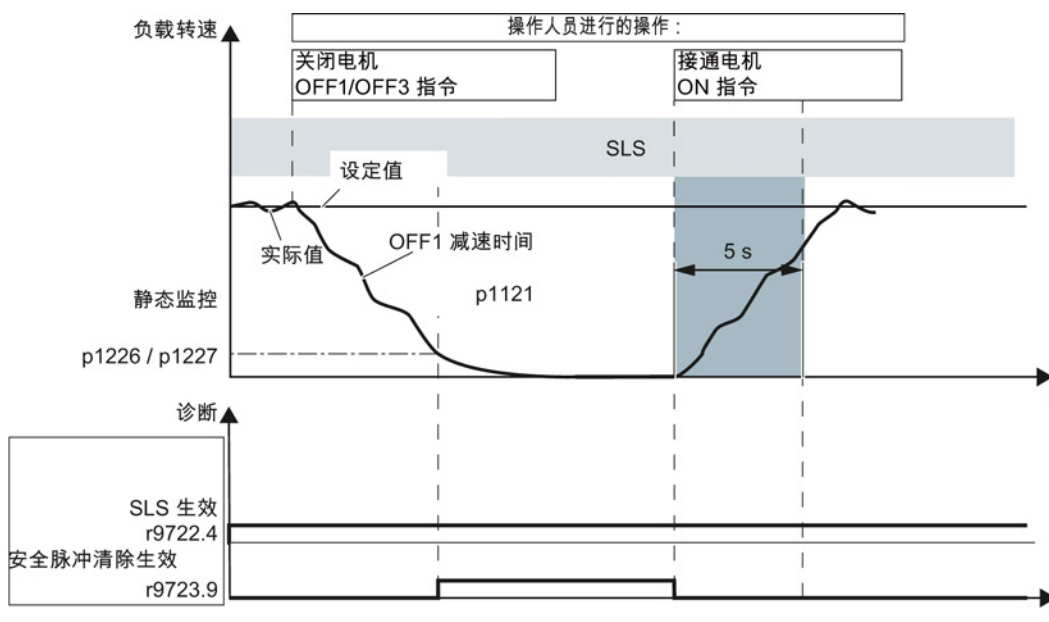
5.2.9.4 Safely-Limited Speed 参数

重要参数一览（参见 SINAMICS S120/S150 参数手册）

- p9501.0 SI Motion 安全功能使能（控制单元）
- p9512 SI Motion 自动生效的安全功能的使能（控制单元）
- p9531[0...3] SI Motion SLP（SG）限值（控制单元）
- p9551 SI Motion SLS(SG) 切换延迟时间（控制单元）
- p9563[0...3] SI Motion SLS（SG）- 专用停止响应（控制单元）
- p9580 SI Motion 总线故障脉冲封锁延迟时间（控制单元）
- p9581 SI Motion 制动斜坡参考值（控制单元）
- p9582 SI Motion 制动斜坡延迟时间（控制单元）
- p9583 SI Motion 制动斜坡监控时间（控制单元）
- p9601 SI 驱动集成的功能使能（控制单元）
- r9707 SI Motion SLS 速度档诊断信号
- r9714[0...2] CO: SI Motion 速度诊断
- r9720.0...27 CO/BO:SI Motion 驱动集成的控制信号
- r9721.0...15 CO/BO: SI Motion 状态信号
- r9722.0...31 CO/BO:SI Motion 驱动集成的状态信号

5.2.9.5 EPOS 和安全设定速度限值

如果您希望同时使用定位功能 EPOS 和安全速度监控功能 SLS 或安全运动方向监控功能 SDI，当前生效的限值必须传送给 EPOS。如果限值没有传送给 EPOS，EPOS 提供的设定值可能会超出限值。

一旦超限，变频器会停止驱动器，中断预定的运行过程。

此时最先输出的是相关的安全故障信息，然后才输出 EPOS 故障信息。

安全功能可通过参数 r9733 为 EPOS 提供设定速度档，以避免超出安全速度档。

为避免超出 EPOS

设定值规定的安全速度档，必须按以下方法将设定速度限制（r9733）传送到 EPOS 的最大设定速度（p2594）：

- r9733[0] = p2594[1]
- r9733[1] = p2594[2]

另外，在 p9551 中要设置适当的 SLS/SOS

延迟时间，确保各个安全监控下驱动器速度有充足的时间下降到安全速度档。所需的制动时间由当前转速、p2574 加加速度限制和 p2573 最大减速度决定。

重要参数一览（参见 SINAMICS S120/S150 参数手册）

- p2573 EPOS 最大减速度
- p2574 EPOS 加加速度限制
- p2593 CI: EPOS LU/转、LU/mm
- p2594 CI: EPOS 最大速度，受外部条件限制
- p9551 SI Motion SLS(SG) 切换延迟时间（控制单元）
- r9733[0...2] CO: SI Motion 生效的设定速度限值

5.2.10 Safe Speed Monitor (SSM)

“Safe Speed Monitor”（简称 SSM）功能用于检测电机在两个方向上的速度是否低于速度限值（p9546），例如：可以用于检测电机是否静止。该功能会输出一个安全输出信号以进行后续处理。

在设置了 p9501.0 = 1 激活 Safety Integrated 扩展功能并设置了 p9546 > 0 后，SSM 会自动激活；设置 p9546 = 0，禁用 SSM 功能。

说明

SSM 和 SAM 关联

p9568（SAM 断开阈值）被设为 0 时，SSM 的速度限值（p9546）同时用作 SAM 的下限值。

因此在这种情况下如果 SSM 速度限值设得比较高，在执行安全功能 SS1 和 SS2 时 SAM 监控的作用会受到一定限制。



警告

执行 SSM 时 STOP F 的特性

SAM 会触发 STOP F，并输出安全信息 C01711。

在有一个安全功能激活的条件下，STOP F 只会触发后续响应 STOP B / STOP A。

在只有 SSM 功能激活时，STOP F 交叉校验错误不会触发后续响应 STOP B/STOP A。

在设置了“回差”和“滤波”功能后（p9501.16 = 1），SSM 作为生效的监控功能工作。

说明

回差和实际值同步设置

在设置回差和实际值同步时，请注意以下设置规定：

- 在使能了“SSM 回差”（p9501.16 = 1）后，p9546 和 p9547 必须进行如下设置：

$$p9546 \geq 2 \times p9547$$

- 在使能了“实际值同步”后（p9501.3 = 1），还应注意：

$$p9549 \leq p9547$$

特性

- p9546 中设置速度限值，以实现速度监控
- 可通过 p9547 设置回差
- 可通过 p9545 设置 PT1 滤波
- 安全输出信号
- 无停止响应

5.2.10.1 带编码器的“Safe Speed Monitor” (SSM)

带编码器“Safe Speed Monitor”的功能特性

速度限值通过参数 p9546 “SI Motion SSM (SGA n < nx) 速度限值 n_x”设置，此处的缩写“SGA n < nx”代表在低于速度限值时用于检测输出信号的安全功能。

一旦当前速度低于用于 SSM 速度限值 ($n < n_x$)，信号“SSM 反馈激活” (SGA n < n_x) 会置位。低出设置的限值后，“Safe Acceleration Monitor” (SAM) 功能也一同被关闭，参见 p9568。p9568 = 0 时，p9546 (SSM 反馈) 一同用作 SAM 的下限值。

可借助 p9547 设置 SSM 回差。在监控阈值 (p9546) 转速范围内可形成稳定的 SSM 信号曲线。

如果设置了回差，则两个通道计算出的速度 (或转速) 之差不允许超过 p9546 和 p9547 的差值。否则理论上就有可能一条通道提供高位信号，另一个通道提供低位信号。

SSM 输出信号的滤波可通过 p9545 设置：一个设置滤波时间，另一个设置 PT1 滤波器。

在安全运动监控中，回差和滤波这两个功能可通过使能位 p9501.16 同时激活或禁止。缺省设置中这两个功能为“禁止” (p9501.16 = 0)。

说明

例外：SSM 作为生效的监控功能

在“回差和滤波”功能使能后，SSM 作为监控功能工作，在触发 STOP F 后还会触发后续响应 STOP B/STOP A。

下图是回差使能后 SSM 输出信号的时序图：



图 5-5 回差使能后 SSM 的安全输出信号

说明

SSM 反馈延迟

在 SSM 输出信号的回差和滤波使能后，SSM 反馈会出现延迟，这是滤波的一个特性。

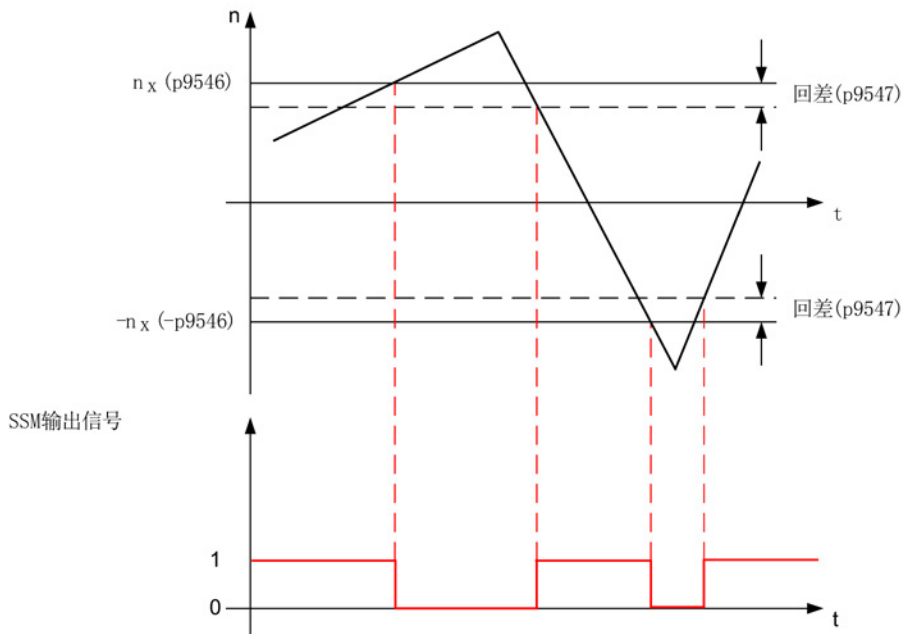
5.2.10.2 不带编码器的“Safe Speed Monitor” (SSM)

请设置 $p9506 = 1$ 或 $p9506 = 3$ (出厂设置为 0) 来激活不带编码器的 Safety Integrated 扩展功能。您也可以在 STARTER 的安全功能窗口中选择“Without encoder”来激活该功能。

从原理上来说, 不带编码器的 SSM 的工作方式和上文描述的带编码器的 SSM 一样。

说明

缺省设置

在调试时还要注意“调试不带编码器的 Safety Integrated 前的预设置 (页 254)”一节的说明。

说明

OFF1 或 OFF3 斜降时间设置

当 OFF1/OFF3 斜降时间过短或者 SSM 转速限值与关机转速之差过小时, 信号“转速低于限值”可能不会切换为 1, 因为此时变频器无法在驱动器低于 SSM 限值后、封锁脉冲前计算出任何转速实际值。这种情况下应延长 OFF1/OFF3 斜降时间或者增大 SSM 转速限值与关机转速之差。

不带编码器的 SSM 和带编码器的 SSM 之间的区别

- 在不带编码器的 SSM 中, 封锁脉冲后变频器无法确定当前实际速度。针对该运行状态, 可通过参数 $p9509.0$ 选择 2 种响应:
 - $p9509.0 = 1$
出厂设置: 状态信号 (SSM 反馈) 为 0。
 - $p9509.0 = 0$
状态信号 (SSM 反馈) 被冻结, “Safe Torque Off” (STO) 被内部选中。
- 由于变频器无法精确地检测出速度, 因此和带编码器的 SSM 相比, 不带编码器的 SSM 需要更大的回差 ($p9547$) 和滤波 ($p9545$) 。

流程图

下图是 p9509.0 = 0 时 SSM 信号的时序图。



图 5-6 不带编码器的SSM (p9509.0 = 0)

在整个观察时间段内，速度始终低于 p9546 设置的限值，因此 SSM 反馈信号 r9722.15 为 1。在发出封锁脉冲指令后，电机速度开始下降。在低于静态检测速度后，内部 STO 信号置位。

该情况下 SSM 反馈信号为高位信号；被冻结。驱动器会因内部选择 STO 而不会再次加速。

必须手动选择 STO 并再次撤销 STO，以安全重启电机。在撤销 STO 后会有一个 5 秒钟的窗口。如果在该时间窗口内变频器给出了脉冲使能，电机会开始启动。如果未能在 5 秒内给出脉冲使能，内部 STO 再次激活。

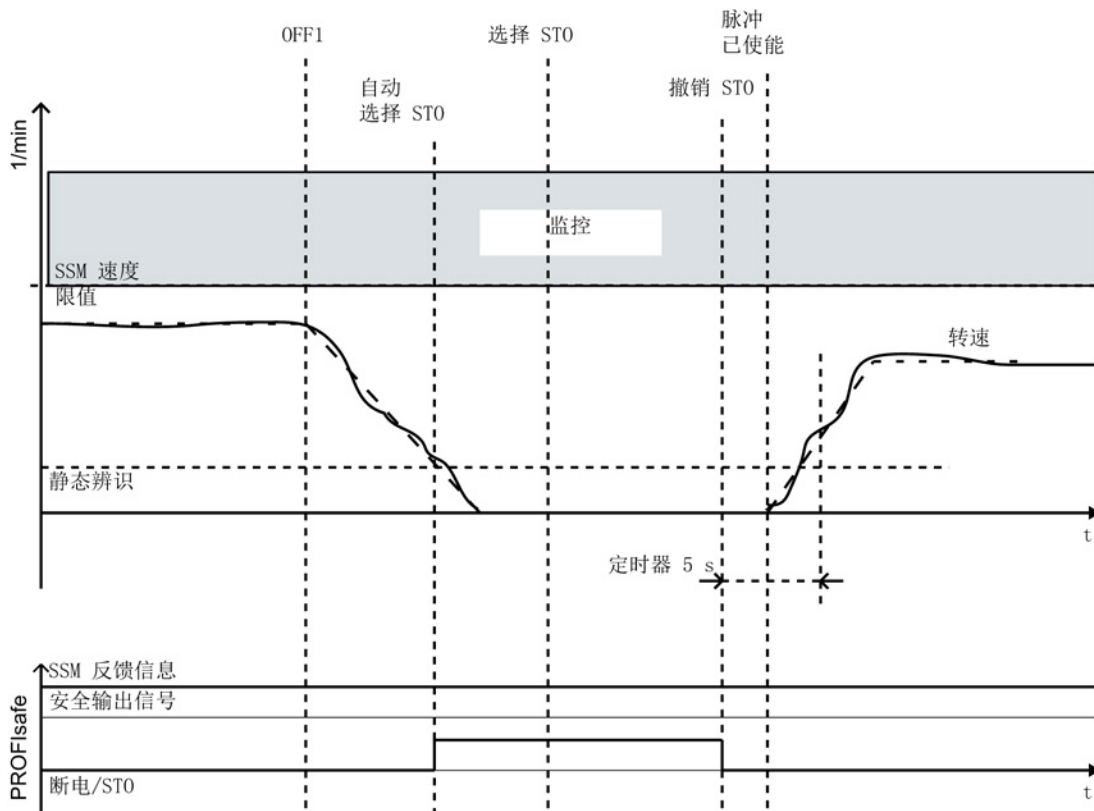
p9509.0 = 1 时，在封锁脉冲后 SSM 关闭。反馈信号 p9722.15 变为 0。在下次给出脉冲使能后，SSM 才再次激活。此时在驱动器启动前不允许选择及再次撤销 STO。

p9509.0 = 0 时封锁脉冲后重启驱动器

如果驱动器脉冲被OFF1/OFF2/STO封锁，您需要视情形执行以下步骤重启驱动器：

第1种情形：	• 启动后的状态	
		• SSM 激活
		• STO 已选
		• 正在封锁脉冲
	• 撤销 STO	
• 必须在 5 秒内通过一个上升沿将驱动器使能发送给 OFF1，否则 STO 再次激活。		
第2种情形：	• 情形	
		• SSM 激活
		• 电机转动
		• 触发OFF1，封锁脉冲
	• 选中 STO	
	• 撤销 STO 脉冲封锁激活了内部 STO： 必须通过选择/撤销 STO 来取消该激活。	
• 必须在 5 秒内通过一个上升沿将驱动器使能发送给 OFF1，否则 STO 再次激活。		

5.2.10.3 参数与功能图

功能图（参见 SINAMICS S120/S150 参数手册）

- 2840 扩展功能, 控制字和状态字
- 2855 扩展功能, TM54F 控制接口
- 2857 扩展功能, TM54F 分配 (F-DO 0 ... F-DO 3)
- 2860 扩展功能, SSM (Safe Speed Monitor)

重要参数一览（参见 SINAMICS S120/S150 参数手册）

- p9501 SI Motion 安全功能使能 (控制单元)
- p9506 SI Motion 功能规格 (控制单元)
- p9509 SI Motion 封锁脉冲期间的特性 (控制单元)
- p9545 SI Motion SSM (SGA n < nx) 滤波时间 (控制单元)
- p9546 SI Motion SSM (SGA n < nx) 速度限值 n_x (控制单元)
- p9547 SI Motion 速度回差 (交叉) (控制单元)
- r9722.0...15 CO/BO: SI Motion 驱动集成的状态信号

5.2.11 Safe Direction (SDI)

说明

总线故障时的响应

在 $p9580 \neq 0$ 、SDI 激活时出现通讯故障：只有在将一个带有延时脉冲封锁的 STOP 设为 SDI 响应时（即设置 $p9566[0...3] \geq 10$ ），变频器才会执行设置的 ESR 响应。

5.2.11.1 带编码器的“Safe Direction”(SDI)

Safe Direction (SDI) 功能用于对电机的运行方向进行安全监控。它激活后电机只能在使能的方向上运行。

工作原理

在通过端子或 PROFIsafe 选中 SDI 后， $p9565$ 设置的延迟时间开始计时，该延时用于确保电机进入使能的方向运行。随后 SDI 功能生效，监控电机当前的运行方向。

如果此时电机超出配置的公差（ $p9564$ ）在禁止方向上运行，系统会输出信息 C01716 并触发 $p9566$ 设置的停止响应。您务必要先撤销 SDI，然后排除故障，然后再应答信息，然后才能再选择 SDI。

功能特性

- 参数 $r9720.12$ 和 $r9720.13$ 显示是否选择了 SDI。
- 参数 $r9722.12$ 和 $r9722.13$ 显示 SDI 是否生效。
- 参数 $p9564$ 用于设置允许电机在未使能（安全）的方向上运行的时间。
- 参数 $p9566$ 用于设置停止响应。
- 参数 $p10030$ 用于设置通过 TM54F 控制时哪些端子用于 SDI。
- 参数 $p10042 \sim p10045$ 用于设置在 TM54F F-DO 的状态显示中要不要考虑 SDI 状态。
- 选中“SDI+”后会自动设置：
 - $r9733[1] = 0$ （负向设定值限制）
- 选中“SDI-”后会自动设置：
 - $r9733[0] = 0$ （正向设定值限制）
- 绝对设定速度限值在 $r9733[2]$ 中显示。

SDI的使能

SDI 可通过参数 p9501.17 = 1 使能。



图 5-7 带编码器的 SDI 的工作原理

5.2.11.2 不带编码器的“Safe Direction”(SDI)

请设置 $p9506 = 1$ 或 $p9506 = 3$ （出厂设置为 0）来激活不带编码器的 Safety Integrated 扩展功能。您也可以在 STARTER 的安全功能窗口中选择“Without encoder”来激活该功能。

说明

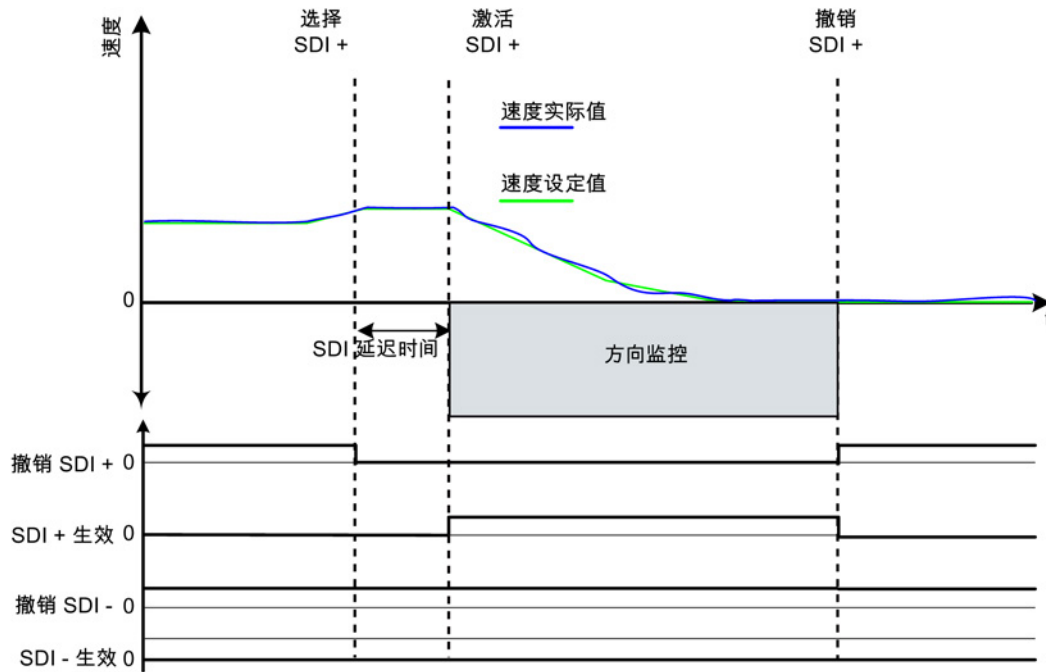
缺省设置

在调试时还要注意“调试不带编码器的 Safety Integrated 前的预设置 (页 254)”一节的说明。

带编码器的SDI和不带编码器的SDI之间的区别

- 在不带编码器的 SDI 中，封锁脉冲后变频器无法确定当前实际速度。在该运行状态下变频器的工作方式由 $p9509.8$ 确定：
 - $p9509.8 = 1$
状态信号显示“无效”。
 - $p9509.8 = 0$
状态信号显示“生效”，电机进入 STO 状态。
 - 由于变频器无法精确地检测出位置，因此和带编码器的 SDI 相比，不带编码器的 SDI 需要更大的公差（ $p9564$ ）。
-

说明

借助于 $p1820$ 或 $p1821$ 不会识别方向变化

通过 $p1820$ 或 $p1821$ 反转旋转方向时，安全监控可继续生效：

然而该情况下会用错误的旋转方向计算设定值限制 $r9733$ 。因此不建议通过 $p1820$ 或 $p1821$ 反转旋转方向。

针对 p9509.8 = 0 封锁脉冲后重启驱动器

如果电机通过 OFF2/OFF1/STO

及其他操作停机，您必须视情形执行以下操作重启电机：

第1种情形：	<ul style="list-style-type: none"> 启动后的状态 	
		<ul style="list-style-type: none"> SDI 被选中 STO 已选 正在封锁脉冲
	<ul style="list-style-type: none"> 撤销 STO 	
	<ul style="list-style-type: none"> 必须在 5 秒内通过一个上升沿将驱动器使能发送给 OFF1，否则 STO 再次激活。 	
第2种情形：	<ul style="list-style-type: none"> 情形 	
		<ul style="list-style-type: none"> 电机减速到静止，SDI 被选中 触发 OFF1 脉冲被封锁；内部选中 STO 激活
	<ul style="list-style-type: none"> 选中 STO 	
	<ul style="list-style-type: none"> 撤销 STO <p>脉冲封锁激活了内部 STO：通过选择/撤销 STO 来取消该激活。</p>	
	<ul style="list-style-type: none"> 必须在 5 秒内通过一个上升沿将驱动器使能发送给 OFF1，否则 STO 再次激活。 	
	<ul style="list-style-type: none"> 情形 	
第3种情形：		<ul style="list-style-type: none"> 电机减速到静止，SDI 被选中 触发 OFF1 脉冲被封锁；内部选中 STO 激活
	<ul style="list-style-type: none"> 撤销 SDI <p>脉冲封锁激活了内部 STO：通过撤销 SDI 来取消该激活。</p>	
	<ul style="list-style-type: none"> 选择 SDI <p>必须在 5 秒内通过一个上升沿将驱动器使能发送给 OFF1，否则 STO 再次激活。</p>	
	<ul style="list-style-type: none"> 情形 	
		<ul style="list-style-type: none"> 所有 Safety Integrated 功能都被撤销
第4种情形：	<ul style="list-style-type: none"> 然后必须通过一个上升沿将驱动器使能发送给 OFF1。 	
	<ul style="list-style-type: none"> 在该情形中，电机不能安全启动。 	

5.2 Safety Integrated 扩展功能

在应答停止响应为STOP C的SDI时遵循以下步骤:

1. 清除错误的设定值。
2. 撤销 SDI。

此时，安全停止响应会确保电机在SDI功能撤销期间只在安全方向上旋转。

3. 再次选中 SDI。

此时SDI限制被重新设置。

4. 通过“安全应答”撤销安全停止响应。

5.2.11.3 自动生效的 SDI(Safe Direction)

自动生效和非自动生效的SDI之间的区别

- SDI 除了用端子、PROFIsafe 或“端子+PROFIsafe”选中生效外，还可以自动生效。
在此情况下，SDI
功能在变频器上电后永久激活（带编码器）或在接通后激活（无编码器）。
- 如下激活“自动生效的 SDI”功能：
 - p9512.12 = 1（SDI + 稳态生效）
 - p9512.13 = 1（SDI - 稳态生效）
- 停止响应通过 p9566[0] 设置。

关闭并重启电机（不带编码器）

下图展示了自动生效的 SDI 的工作时序和诊断信号：



图 5-8 自动生效的 SDI 的工作时序，以关闭并重启电机为例（不带编码器）

在关闭并重启电机时，自动生效的 SDI 的工作方式如下：

- 关闭之后，电机按照取消的信号运行（OFF1、OFF2 或 OFF3）。
- 在电机转速低出静态监控限值后，STO 生效（ Δ 安全脉冲封锁）。
- 在发出 ON 指令后，变频器退出“安全脉冲封锁”状态，开始启动。
- 如果在 5 秒后电机还没有达到最低电流，变频器会回到“安全脉冲封锁”状态，并发出安全信息 C01711(1041)。

5.2.11.4 功能图和参数

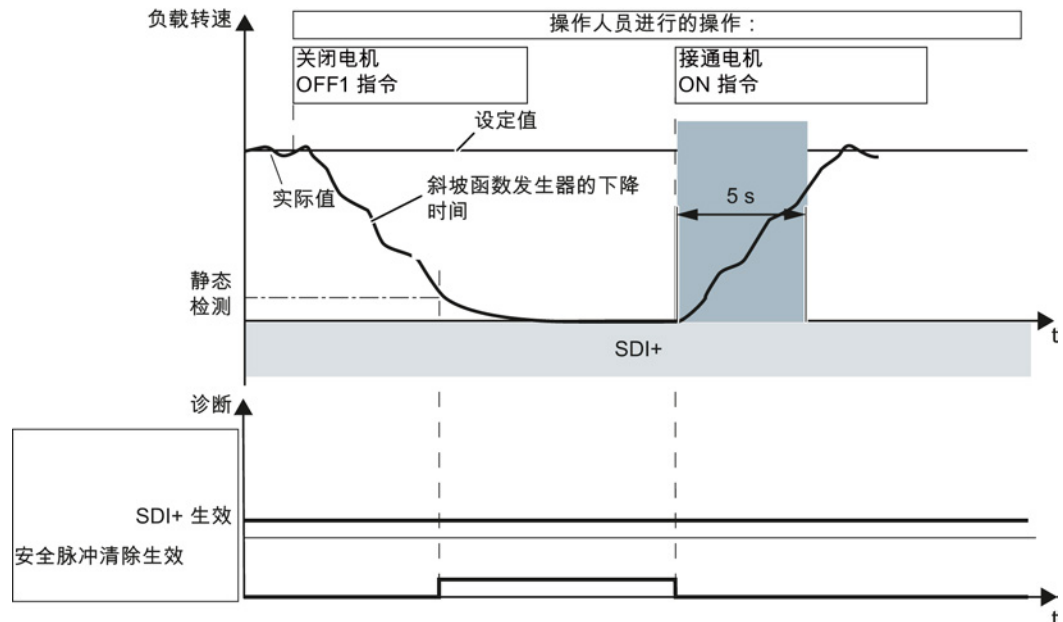
功能图（参见“SINAMICS S120/S150 参数手册”）

- 2840 扩展功能，控制字和状态字
- 2855 扩展功能，TM54F 控制接口
- 2856 扩展功能，TM54F 安全状态选择
- 2857 扩展功能，TM54F 分配（F-DO 0 ... F-DO 3）
- 2861 扩展功能，SDI (Safe Direction)

重要参数一览（参见 SINAMICS S120/S150 参数手册）

- p1820[0...n] 反转输出相序
- p1821[0...n] 旋转方向
- p9501.17 SI Motion 安全功能使能（控制单元）： 使能SDI
- p9506 SI Motion 功能规格（控制单元）
- p9509 SI Motion 封锁脉冲期间的特性（控制单元）
- p9564 SI Motion SDI 公差（控制单元）
- p9565 SI Motion SDI 延迟时间（控制单元）
- p9566 SI Motion SDI 停止响应（控制单元）
- p9580 SI Motion 总线故障脉冲封锁延迟时间（控制单元）
- r9720 CO/BO: SI Motion 驱动集成的控制信号
- r9722 CO/BO: SI Motion 驱动集成的状态信号
- r9733[0...2] CO: SI Motion 生效的设定速度限值
- p10017 数字量输入的去抖时间
- p10030[0...3] SI SDI + 的输入端
- p10031[0...3] SI SDI - 的输入端
- p10039[0...3] “Safe State”信号选择
- p10042[0...5] F-DO 0 信号源
- p10043[0...5] F-DO 1 信号源
- p10044[0...5] F-DO 2 信号源
- p10045[0...5] F-DO 3 信号源

5.2.12 Safely-Limited Position (SLP)

“Safely-Limited Position” (SLP: 安全极限位置) 功能用于安全监控轴是否在两个运行范围或位置区域内运动，两个区域之间可以通过一个安全信号实现切换。

前提条件

使用 Safely-Limited Position 功能必须满足以下前提条件：

- 使用一个或两个合适的编码器用于带编码器的扩展安全功能（另见章节“针对带编码器系统的安全实际值检测的提示 (页 164)”）
- 通过调试时回参考点再次确定驱动器的绝对位置，凡是执行了便不再确保其绝对基准作用的操作（例如：重新上电、驻留等）。

安全回参考点的说明请参见“安全回参考点 (页 140)”一节。

工作原理

SLP 一旦激活，便会监控轴是否在激活的位置区域内运行。可通过一个安全信号在 2 个位置区域内切换。每个位置区域由预定义的一对限位开关限制。一旦电机越过其中的某个限位开关，变频器便触发设置的停止响应（STOP A、STOP B、STOP C、STOP D 或者 STOP E），输出安全信息 C01715。

为应答该故障，必须切换至一个未被超限的位置区域或撤销 SLP 功能。完成应答后，驱动可再次回到允许区域内。

借助 TM54F 上提供的“回退”功能可使驱动回到允许区域内（参见章节“轴回退 (页 137)”）。

功能特性

- 通过安全端子（TM54F 或者板载 F-DI）或 PROFIsafe 选中
- 通过 2 对限位开关定义位置区域（p9534 和 p9535）
- 2 个不同位置区域之间可以安全切换（PROFIsafe 报文 30 上不可用）
- 停止响应可设置 (p9562)

SLP 的使能

- “Safely-Limited Position”（SLP）功能可通过参数 p9501.1 = 1 使能。
- 使能后重新对变频器上电。

说明

使能 SLP 后无法实现实际值同步

不允许同时使能 SLP 和实际值同步功能 (p9501.3 = 1) :
该情况下驱动器会发出故障信息 F01688。

SLP 的控制信号及状态信号

SLP 的选择和位置区域的切换能通过 F-DI 及 PROFIsafe 控制位来实现。通过参数 r9720.6 可以检查是否选中了 SLP。通过参数 r9720.19 可以检查当前选中了哪个 SLP 位置区域。如果 SLP 生效，状态位 r9722.6 被置位。生效的位置区域通过 r9722.19 来显示。通过参数 r9722.30 和 r9722.31 可以检查电机运行是否超出了选中的 SLP 运行范围。

说明

显示波动

r9722.30 和 r9722.31 没有设计回差。
如果电机在限位开关附近运动，这些参数值的显示可能会上下波动。

SLP 的控制

有 2 种方式可以选择/撤销/切换 SLP 限位：

- PROFIsafe
 - 通过控制字 S_STW1.6 或 S_STW2.6 选择/撤销 SLP。
 - 通过控制字 S_STW2.19 在两对限位开关之间切换。
 - S_ZSW2.23
显示当前位置是否是“安全”的。只有是处于“安全回参考点”状态时，该位才置位。
 - SLP 是否生效由状态字 S_ZSW1.6 或 S_ZSW2.6 的位 6 指明。只有当 SLP 选中后并且轴处于“安全回参考点”状态时，该位才置位。
 - 状态字 S_ZSW2.19 显示当前生效的 SLP 限位，只有在 SLP 生效时，该显示才生效。
 - S_ZSW2.30 和 S_ZSW2.31 显示轴是否在生效的位置区域上限内和下限以上。

说明

PROFIsafe 控制

状态信号“SLP 生效”（S_ZSW1.6 或 S_ZSW2.6）不等同于诊断信号“SLP 生效”（r9722.6），而是相当于“SLP 生效”（r9722.6）与“安全回参考点”（r9722.23）的逻辑“与”运算结果。

其余的 SLP 状态信号 S_ZSW2.19 “SLP 位置区域生效”、S_ZSW2.30 “未超出 SLP 上限”以及 S_ZSW2.31 “未低于 SLP 下限”和 r9722 中相应的位一一对应。

说明

PROFIsafe 报文 30 上的局限性

PROFIsafe 报文 30（带 16 位 S_STW1 和 S_ZSW1）的使用有以下局限性：

- 只有位置区域 1 可用。
 - 不可以切换到位置区域 2。
 - 不提供状态反馈信号“安全回参考点”、“位置区域生效”、“未超出 SLP 上限”和“未低于 SLP 下限”。
-

- F-DI

SLP 通过 TM54F 上的 F-DI 或 CU310-2 上的板载 F-DI 选中。

- 通过参数 p10032 确定选中 SLP 的端子。
- 通过参数 p10033 确定选中 SLP 位置区域的端子。
- 状态信号“SLP 生效”能直接作为信号源或通过“Safe State”信号（p10039）与 F-DO（p10042）相连接。

说明

使用 TM54F 或机载端子的扩展功能

安全状态信号“SLP 生效”不等同于诊断信号“SLP 生效” (r9722.6)，而是相当于“SLP 生效” (r9722.6) 与“安全回参考点” (r9722.23) 的逻辑“与”运算结果。

而状态信号“生效的 SLP 范围”与信号“生效的 SLP 位置范围” (r9722.19) 相对应。

说明

总线故障时的响应

在 p9580 ≠ 0、SLP 激活时出现通讯故障：只有在将一个带有延时脉冲封锁的 STOP 设为 SLP 响应时（即设置 p9562[0...1] ≥ 10），变频器才会执行设置的 ESR 响应。

5.2.12.1 轴回退

在超出生效的运行范围极限后，驱动器必须被退回至允许的范围。
在此情况下安全应答只重新触发安全信息，驱动器的运动被阻止。
如果在其它运行范围内的转换不可行，可彻底取消 SLP。
缺点：无法监控驱动器是否在允许的运行范围内运动。

因此针对退回功能的实现，建议执行以下步骤：

安全调试

1. 完整设置 SLP。
2. 完整设置 SDI。
3. 为这两个功能进行验收测试。

后面的步骤根据控制方式的不同而有所区别：

通过 PROFIsafe 进行控制

- 按照以下步骤执行 F-CPU 中的用户程序，回退功能根据以下步骤执行：
 - 在 SLP 下限超限时选择 SDI+ 或 SLP 上限超限时选择 SDI-
 - 等待选中的 SDI 生效，然后撤销 SLP
 - 应答超限信息
 - 给出相应设定值，使电机回到限位范围内
 - 选择 SLP
 - 等待 SLP 生效，然后撤销 SDI
- 电机超出某个 SLP 限位时，执行以下操作：
 - 激活回退程序，例如：通过一个 F-CPU 的 F-DI 激活。

说明

有关回退的常见问题

有关如何通过一个故障安全控制器和 PROFIsafe 通讯实现回退的描述请浏览网页：
<http://support.automation.siemens.com>
在网页中输入搜索关键词 65128501。

通过 F-DI (TM54F 或机载端子) 控制

- 通过参数 p10009 确定选择/撤销“轴回退”的 F-DI。
- 在独立的验收测试中配置 2 个 F-DI 给选择/撤销功能 SDI+ 和 SDI-。
- 电机超出某个 SLP 限位时，执行以下操作：
 - 将 F-DI “退回”信号从 0 调到 1 (该信号脉冲沿会进入计算)。
退回功能对所有已安全回参考点的驱动器中均生效，并会出现暂时的极限值超限。
在退回功能生效时，SLP 未生效并且在某些限制超限后，SDI+ 或 SDI- 被选择。
 - 应答超限信息
 - 给出相应设定值，使电机回到允许的限位范围内。
 - 将 F-DI “退回”信号从 1 调到 0 (该信号脉冲沿会进入计算)。SDI 因此被撤销，SLP 再次激活。



图 5-9 SLP 和回退的工作时序

5.2.12.2 功能图和参数

功能图（参见 SINAMICS S120/S150 参数手册）

- 2840 扩展功能，控制字和状态字
- 2850 TM54F (F-DI 0 ... F-DI 4)
- 2851 TM54F (F-DI 5 ... F-DI 9)
- 2853 TM54F (F-DO 0 ... F-DO 3, DI 20 ... DI 23)
- 2855 扩展功能，TM54F 控制接口
- 2856 扩展功能，TM54F 安全状态选择
- 2857 扩展功能，TM54F 分配 (F-DO 0 ... F-DO 3)
- 2870 CU310-2 (F-DI 0 ... F-DI 2)
- 2873 CU310-2 故障安全数字输出端 (F-DO 0)
- 2875 CU310-2 控制接口 2-1900
- 2876 CU310-2 安全状态选择 2-1901
- 2877 CU310-2 分配 (F-DO 0)

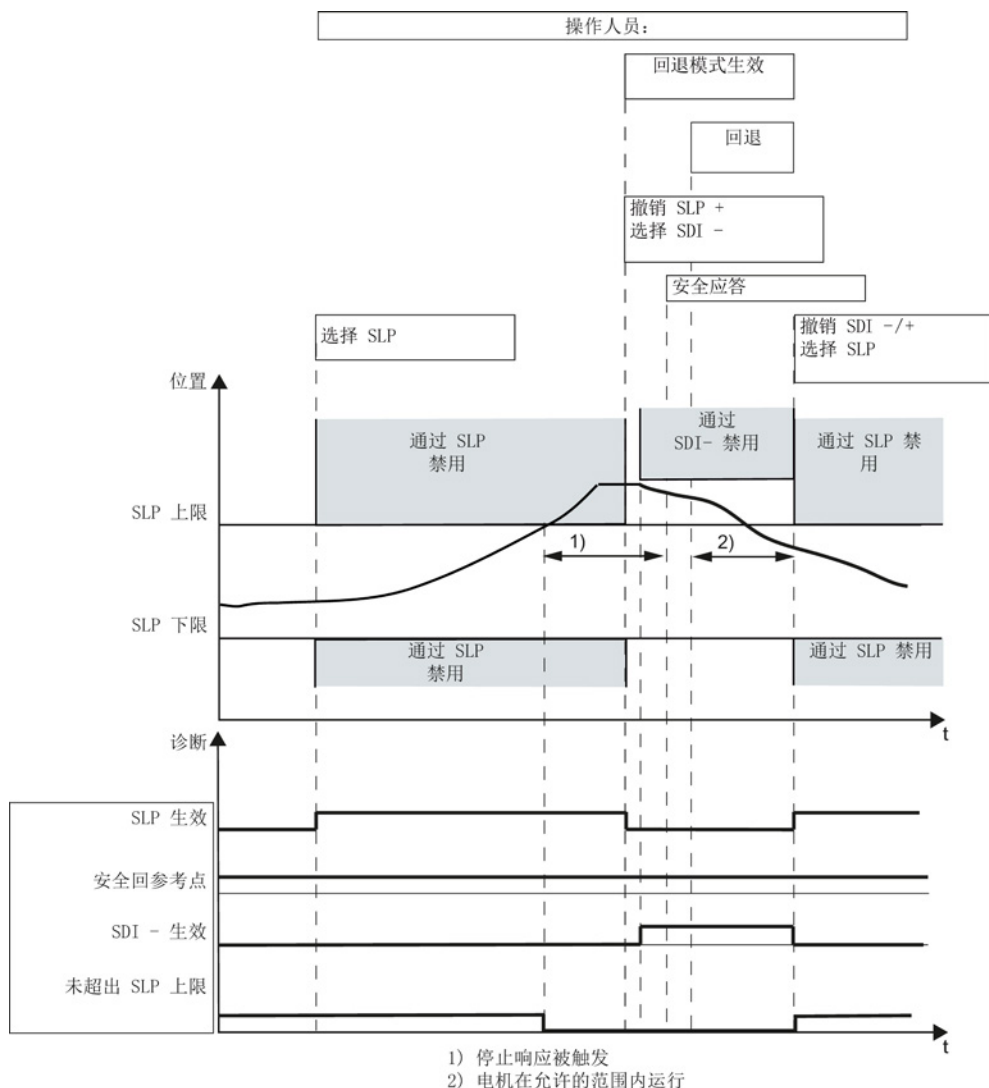
重要参数一览（参见 SINAMICS S120/S150 参数手册）

- p9501 SI Motion 安全功能使能 (控制单元)
- p9534[0...1] SI Motion SLP 上限 (控制单元)
- p9535[0...1] SI Motion SLP 下限 (控制单元)
- p9544 SI Motion 实际值比较公差 (回参考点) (控制单元)
- p9562[0...1] SI Motion SLP (SE) 停止响应 (控制单元)
- p10009 SI SLP 轴回退 F-DI
- p10032[0...3] SI SLP 输入端子选择
- p10033[0...3] SI SLP 位置区域输入端子
- p10039[0...3] “Safe State”信号选择
- p10009 SI SLP 轴回退 F-DI
- p10132[0...3] SI SLP 输入端子选择
- p10133[0...3] SI SLP 输入端子选择
- p10139 “Safe State”信号选择

5.2.13 安全回参考点

通过“安全回参考点”功能变频器可以确定安全的参考位置。以下功能中需要该安全位置：

- Safely-Limited Position (SLP) (页 133)
- 安全位置的传送 (SP) (页 143)

概述

在大多数情况下，回参考点这一过程是由外部控制器执行的。只有在一些特殊情况下，它才由变频器执行，例如：通过 EPOS。

- 外部控制器执行的回参考点

前提条件：轴不在运动

由控制器计算出的参考位置已输入到参数 p9572 中，并设置 p9573 = 89 激活它。

- EPOS 执行的回参考点

SINAMICS 功能可以将确定出的参考位置直接传送给 Safety Integrated。即使轴在运动时也可以传送。

- 用户确认

在回参考点结束后 2 秒内，必须给出用户确认 (p9726 = p9740 = AC he)。

只有使能功能如 SLP 需要参考位置时，Safety Integrated 才会使用该位置。Safety Integrated 通过诊断位 r9723.17 报告驱动器是否回参考点。Safety Integrated 在诊断参数 r9708 和 r9713 中显示驱动位置。轴安全回参考点后，位 r9722.23 置位。

r9708 的数值范围

参数 r9708 中诊断信息的显示具有以下特性：

表格 5-4 数值范围与分辨率 (32 位)

	线性轴	旋转轴
位置值	±737280000	±737280000
单位	1 μm	0,001 °
注释	±737280 m 的范围，精确到 1 μm	± 2048 转

参数 r9713 中显示的值与 r9708 中显示的值一致；但采用 SINAMICS 内部计算单位。

回参考点的方式

SINAMICS 有 2 种回参考点的形式:

- 初始回参考点

在首次执行安全回参考点或在之后因故障而回参考点的过程中, 以下步骤是非常重要的:

- 将由控制器计算出的参考位置输入到参数 p9572 中, 并设置 p9573 = 89 激活它。在采用 EPOS 的位置控制中省略该步骤。
- 确认回参考点正确执行 (r9723.17 = 1)
- 确认位置实际值: 在 2 秒内设置 p9726 = p9740 = AChex

如果在 2 秒内您没有设置这两个参数, 变频器会报告 C01711 (值: 1002)。

在用户完成确认后驱动器已安全回参考点 (r9722.23 = 1)

说明

不允许进行自动用户确认

请注意, 操作人员必须核实计算出的位置和轴实际位置之间的一致性, 方可给出确认。比如: 可目检轴位置进行核实。

任何情况下不允许未经用户确认完全由控制器自动设置参数。

只有在借助安全传感器对回参考点位置进行了安全检测后才允许该操作。

- 后续回参考点

在重新上电之后或撤销“驻留轴”后, 进行带有安全历史事件 (已完成内部用户确认) 的回参考点时都是指后续回参考点。

- 将由控制器计算出的位置输入到参数 p9572 中, 并设置 p9573 = 89 激活它。通过 EPOS 位置控制器中和使用绝对值编码器时省略该步骤。
- 在驱动回参考点后, Safety Integrated 自动进行合理性检测。
- 如果当前的绝对位置与之前由 Safety Integrated 保存在 NVRAM 中的静止位置的差异在 p9544 的公差范围之内, 驱动器会转到“安全回参考点”状态 (r9722.23 = 1)。

5.2.13.1 功能图和参数

重要参数一览（参见 SINAMICS S120/S150 参数手册）

- p9572 SI Motion 参考位置（控制单元）
- p9573 接收 SI Motion 参考位置（控制单元）
- r9708[0...5] SI Motion 安全位置诊断
- r9713[0...5] CO: SI Motion 负载侧位置实际值诊断
- r9722.0...31 CO/BO: SI Motion 驱动集成的状态信号（控制单元）
- r9723.0...17 CO/BO:SI Motion 驱动集成的诊断信号
- p9726 SI Motion 选择/撤销用户确认
- p9740 SI Motion 选择/撤销用户确认，MM

5.2.14 安全位置的传送 (SP)

借助“安全位置 (SP)”功能变频器可以将安全参考位置值（即：绝对或相对位置）通过 PROFIsafe 传送给上级控制器。控制器可以依据该位置计算出电机的当前速度。

使能功能“安全位置值的传送”

“安全位置值的传送”功能的使能需要首先：

- 使能 Safety Integrated 扩展功能
 - p9601 = 12 = C hex (△ 通过 PROFIsafe 控制的扩展功能)
 - 或者
 - p9601 = 13 = D hex (△ 通过 PROFIsafe 控制的扩展功能和通过机载端子控制的基本功能)
- 使能“安全绝对位置传输，可通过控制系统计算速度”
 - 选择 PROFIsafe 报文 901 或 902 (p60022、p9611、p9811)
 - p9501.2 = 1 (△ 使能绝对位置)
 - p9501.25 = 1 (△ 使能通过 PROFIsafe 传送安全位置)

说明

使能 SP 后无法实现实际值同步

如果已经使能了安全位置值传送，之后则不允许使能实际值同步 (p9501.3 = 1)：该情况下驱动器会发出故障信息 F01688。

-
- 使能“安全相对位置传输”，仅用于通过控制系统的速度计算
 - 选择 PROFIsafe 报文 901 或 902
 - p9501.25 = 1
 - 使能后重新对变频器上电。

工作原理

在您完成设置、给出使能和进行上电后，该功能会自动选中，将安全参考位置传送给控制器。注意以下事项：

- 安全绝对位置值的传送
 - 如果通过 $p9501.25 = 1$ 和 $p9501.2 = 0$
使能了安全相对位置的传送，则安全相对位置的有效性通过位 $S_ZSW2.22$ 显示。
 - 如果过 $p9501.25 = 1$ 和 $p9501.2 = 1$
使能了安全绝对位置的传送，则在驱动器安全回参考点后才置位 $S_ZSW2.22$ 。
- 安全相对位置值的传送（如：用于速度计算）
 - $S_ZSW2.22$ ($r9722.22$ ，位置实际值有效) 置位才可以计算速度。

设置回转轴上的模数值

- 借助参数 $p9505$ 可以在安全绝对位置 ($p9501.2 = 1$ 和 $p9501.25 = 1$) 的传送使能后定义一个安全回转轴 ($p9502 = 1$) 的模数范围。
设置模数值后，一旦超出可显示的数值范围会导致位置实际值跃变。因此， $p9505$ 只允许设置为 $2^n \times 360^\circ$ ($n = 1, 2, 3...$)。所有其他情况下变频器都会输出报警 $A01794$ 。只有当应用允许可能出现的位置实际值跃变或这种跃变不构成问题时，才可隐藏该报警。
- 在 $p9505 = 0$ 时，模数功能关闭。在安全线性轴上 ($p9502 = 0$) 或安全相对位置 ($p9501.2 = 0$ 和 $p9501.25 = 1$) 的传送使能后，该参数无任何意义。
- 如果同时使能了 SLP ($p9501.1 = 1$)，则必须关闭模数功能 ($p9505 = 0$)。

传送格式和数值范围

- 32 位

这些值在报文 902 中作为 32 位值传送，数值范围为：

表格 5-5 数值范围与分辨率（32 位）

	线性轴	旋转轴
位置值	±737280000	±737280000
单位	1 μm	0,001 °
注释	±737280 m 的范围，精确到 1 μm	± 2048 转

- 16 位

希望在报文 901 中用 16 位格式传送位置值时，需要通过 p9574 缩放位置值。此时您必须选择合适的缩放系数，使位置值不超过 16 位。如果位置实际值超出了 16 位显示范围 (±32767)，便会触发 STOP F 并输出带有故障值 7001 的信息 C01711。取决于您选择的缩放系数，变频器可以用不同的精度监测不同位置范围。

示例：

- 缩放系数：1000
- 单位：1 μm（线性轴）
- 位置值：±32767 mm

该设置表明，变频器可以监测 ±32767 米的位置范围，精确到 1 毫米。

说明

16 位缩放

r9708[0] 和 r9708[1] 的平均值除以该缩放系数便可进行缩放。

示例：r9708[0] 和 r9708[1] 中记录的位置值为 -29999 mm，经缩放系数 p9574 = 1000 缩放后驱动器传送给控制器的数值为 -29。

r9708 的数值范围

参数 r9708 中诊断信息的显示具有以下特性:

表格 5-6 数值范围与分辨率 (32 位)

	线性轴	旋转轴
位置值	±737280000	±737280000
单位	1 μm	0,001 °
注释	±737280 m 的范围, 精确到 1 μm	△ 2048 转

参数 r9713 中显示的值与 r9708 中显示的值一致; 但采用 SINAMICS 内部计算单位。

速度计算

速度须由控制器根据位置变化值计算得出:

- 位置差 = 新位置 - 旧位置
- 周期差 = 新周期数 - 旧周期数
- 时间差 = 周期差 × 安全周期
- $v = \text{位置差} / \text{时间差}$
- 格式调整后的 v

注释: 周期差 = 0 时, 用上次计算出的速度。

验收

“安全位置值的传送”功能无需进行验收测试, 但必须在上级控制器中借助安全位置 (SP) 对该功能进行验收。

功能图 (参见 SINAMICS S120/S150 参数手册)

- 2840 扩展功能, 控制字和状态字
- 2855 扩展功能, TM54F 控制接口
- 2856 扩展功能, TM54F 安全状态选择
- 2857 扩展功能, TM54F 分配 (F-DO 0 ... F-DO 3)

重要参数一览 (参见 SINAMICS S120/S150 参数手册)

- p9501 SI Motion 安全功能使能 (控制单元)
- p9505 SI Motion SP 模数值 (控制单元)
- p9542 SI Motion 实际值 (交叉) 校验公差 (控制单元)
- p9601 SI 驱动集成的功能使能 (控制单元)
- r9708[0...3] SI Motion 安全位置诊断
- r9713[0...5] CO: SI Motion 负载侧位置实际值诊断

5.2.15 Safe Brake Test (SBT)

说明

SBT (仅限带编码器的功能)

安全制动测试功能 (SBT) 只能在带编码器时使用。

安全制动测试功能 (SBT)

用于测试制动 (运行制动或抱闸制动) 是否达到所需的制动转矩。

在测试期间, 驱动器会在制动力相反的方向上输出指定转矩。

如果制动正常工作, 轴运动可保持在设置的公差范围内。

但如果编码器测试出的实际值表明轴运动超限, 则说明制动无法达到所需的制动转矩。此时须对制动进行维护或更换制动。

功能特性

SBT 具有以下特性:

- SBT 功能的参数设有安全口令保护且只可在安全调试模式中修改。
- 借助该功能可以测试直接在 SINAMICS S120 (集成制动控制) 上运行的制动及外部控制的制动 (如通过一个 PLC 控制)。
- 最多可以测试 2 个制动:
 - 一个由 SINAMICS 集成制动控制控制的电机抱闸及一个外部控制的制动。
 - 两个外部控制的制动
 - 一个由 SINAMICS 集成制动控制控制的电机抱闸。
 - 一个外部控制的制动

- SBT 功能的控制方式有以下几种：
 - BICO 互联；此处使用数字信号（如 DI），以执行 SBT 功能。
 - 通过 PROFIBUS 或 PROFINET 的 Safety Control Channel (SCC)
借助 SCC，SBT 功能可直接由上级控制器执行。有关 SCC 和 SIC 数据的更多信息请参考“Safety Info Channel 和 Safety Control Channel (页 228)”一章。
 - 选择
Teststop/强制潜在故障检查时自动执行；测试方法有限，但进行控制时无需额外的信号。
- SBT 功能符合 IEC 61508 SIL 1 级或 PL d/目录 2 EN ISO 13894-1 PL 的要求。

前提条件

使用“Safe Brake Test”功能必须满足下列前提条件：

- 使能 Safety Integrated 扩展功能；在自动生效的 Safety Integrated 扩展功能时也可用。
- 测试由 SINAMICS 控制的制动（电机抱闸）时，SBC 功能必须使能。
- Safety Integrated 扩展功能（带编码器）已使能
有关可行的编码器方案的信息请参考“针对带编码器系统的安全实际值检测的提示 (页 164)”一章。
- 带编码器的转速控制 (p1300 = 21)
在不带编码器的转速控制（如矢量 V/f 控制）和转矩控制中，SBT 不可用。该情况下系统会输出报警 A01784。

使能 SBT 功能

按以下方法使能 SBT：

- 使用一个内部电机抱闸（MHB）时使能 SBT 功能：p9602 = 1。
- 选择选择 SBT 的方式：

p10203	选中 SBT
= 0	通过 SCC
= 1	通过 BICO
= 2	Test stop/强制潜在故障检查
- 检查电机类型；必须满足：p10204 = r0108.12

测试序列的参数设置

测试制动 1 [下标 0] 或 2 [下标 1] 必须先给定适用于两个测试序列的值:

- 制动器类型
p10202[0,1] SI Motion SBT 制动选择
= 0 禁止
必须设置, 如果其中一个制动不存在或无需进行测试。
= 1 测试电机抱闸
此处还须设置 p1215 = 1
= 2 设置外部制动
- 通过 p10209 定义制动转矩。
- 测试转矩斜坡时间 p10208[0,1]

在测试序列开始前, 测试转矩会在该时间内以斜坡的形式逐渐形成并在测试序列结束时再次消失。

说明

对机械结构上存在间隙 (如电机和外部制动之间的齿轮箱导致) 的外部制动进行测试时, 建议延长测试转矩形成和消失的斜坡时间(p10208)。

- 通过设置 p60122 = 701 可自动互联与 SCC/SIC 相关的参数, 以进行报文扩展。但之前必须先创建报文扩展。相关信息请参考“Safety Info Channel 和 Safety Control Channel (页 228)”一章。
- 如果通过 BICO 信号控制制动测试 (p10203 = 1), 则还须设置以下参数:
p10230.0 用于选择制动测试的信号
p10230.1 用于启动测试序列的信号
p10230.2 用于选择待测试制动的信号 (= 0: 制动 1; = 1: 制动 2)
p10230.3 用于选择测试转矩符号的信号 (= 0: 正; = 1: 负)
p10230.4 用于选择测试序列的信号 (= 0: 序列 1; = 1: 序列 2)
p10230.5 外部制动状态的反馈信号
(= 0: 外部制动打开; = 1: 外部制动闭合)

可为每个制动设置 2 个测试序列。每个测试序列由以下设置值加以区分:

- 制动测试序列 1
 - p10210[0,1] 测试转矩（单位：制动转矩的 %）
 - p10211[0,1] 测试时长（单位：ms）
 - p10212[0,1] 测试中允许的位置偏差（单位：毫米/度）
- 制动测试序列 2
 - p10220[0,1] 测试转矩（单位：制动转矩的 %）
 - p10221[0,1] 测试时长（单位：ms）
 - p10222[0,1] 测试中允许的位置偏差（单位：毫米/度）
- 调试后执行上电

说明

SBT 和 EPOS

EPOS 生效时，必须在执行制动测试前激活“跟踪运行” (r2683.0)，这样在制动测试期间便不会有定位监控响应。

说明

SBT 和 DSC

如果 SBT 和 SIMOTION 一同使用，便要分析 SIC 参数 r10234 (S_ZSW3B)，也要检查安全控制通道的控制字 3B (S_STW3B)。r10234.1 告知 SIMOTION：在制动测试激活期间不允许激活位置监控（运行期间当然也是如此）。

说明

SBT 和 HLA

在 SINAMICS HLA 上，“安全制动测试” (SBT) 功能不可用。

选择

- 以下方法可选择 SBT：
 - 通过 BICO 选择：
通过 p10230[0] 的 DI 上的 0/1 脉冲沿选择
 - 通过 SCC 选择：
通过 S_STW3B 位 0 中的 0/1 脉冲沿选择制动测试序列
 - 通过扩展功能 Teststop/强制潜在故障检查选择：
通过指定 DI 上的信号选择

在 p9705 的 DI 或 S_STW1B 位 8 发出 0/1 脉冲沿之后，会首先自动执行 SBT。
之后执行 Teststop/强制潜在故障检查。
-

说明

通过 Teststop/强制潜在故障检查选择时只能使用制动 1

在通过 Teststop/强制潜在故障检查选择时，系统只会测试设置为制动 1，带有测试序列 1 的内部电机抱闸（按照 p10218 中设置的方向）。

- 选择 SBT 时必须使能脉冲。选择 SBT 以及在 SBT 的整个运行过程中，转速实际值不允许超过最大速度 (p1082) 的 1 %。
- 制动必须是打开的

启动 SBT

- 启动制动测试序列前须：
 - 通过 p10230[2] 的 DI 或 S_STW3B 位 2 确定待测试制动
 - 通过 p10230[3] 的 DI 或 S_STW3B 位 3 确定测试转矩的正方向或负方向
 - 通过 p10230[4] 的 DI 或 S_STW3B 位 4 确定制动测试序列 1 或 2。
- 通过 p10230[1] 的 DI 上或 S_STW3B 位 1 发出的 0/1 脉冲沿启动制动测试序列。

过程

SBT 的工作过程如下：



图 5-10 SBT 时序图

- 用户选择制动测试后（r10231.0 中的 0/1 沿）系统会计算静态悬挂负载。因此在选择制动测试时需要打开所有制动器并使能脉冲。
 - 对直接由 SINAMICS 控制的电机抱闸进行测试时，制动会在脉冲使能和 p1215=1 时自动打开。
 - 测试外部制动时，p10234.6 或 S_ZSW3B.6（SIC/SCC）会显示值 0，表示外部制动必须打开。该操作必须在 11 秒内完成，否则系统会中断测试并输出故障信息。
- 这样用户就可以选择制动、测试序列和测试方向。
- 只有在用户启动（r10231.1 中的 0/1 沿）制动测试/制动测试序列时，制动测试处于生效状态，系统才会闭合电机抱闸（M_{HB}）或发出闭合外部制动的请求。闭合制动的请求会再次通过 p10234.6 = 1 或 S_ZSW3B.6 = 1 显示。此操作也必须在 11 秒内完成，否则系统会输出故障信息。

5.2 Safety Integrated 扩展功能

- 测试转矩（垂直轴上测试转矩需要加/减负载转矩）在执行 SBT 期间给出。输入 $n=0$ 时，控制器会在制动力相反的方向上形成测试转矩。测试转矩以斜坡的形式形成。斜坡通过 p10208 定义。
- 系统会在测试序列结束时打开制动或发出打开制动的请求。
- 撤销测试序列（断开测试序列）后，系统可能还会在所选的制动测试中启动另一个测试序列，如另一个方向上的另一个制动。
- 测试序列生效时，刚才未测试的制动必须仍处于打开状态。
- 撤销 SBT 后，初始转速设定值再次生效。

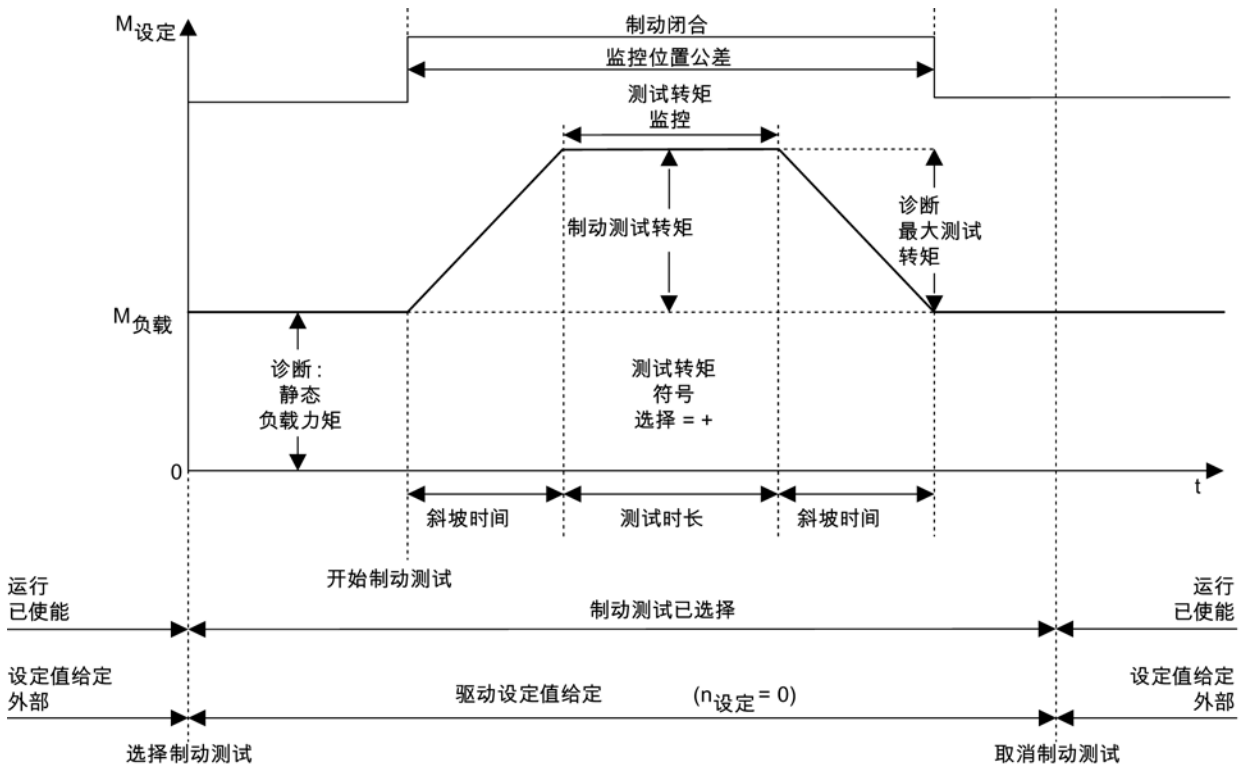
取消

取消测试序列或制动测试会使正在进行的制动测试终止。此时会发出报警 A01782。

应答报警

与制动测试相关的报警只能安全应答（**Failsafe Acknowledge**），某些情况下，只有在制动测试撤销后才能进行应答。在“自动生效的运动监控”中需要执行上电或选择/撤销 STO/SS1（配置的扩展报警应答）才可进行应答。

5.2.15.1 通过 SIC/SCC 通讯

电机抱闸测试

下图展示了测试电机抱闸时通过 SIC 和 SCC 的通讯过程：

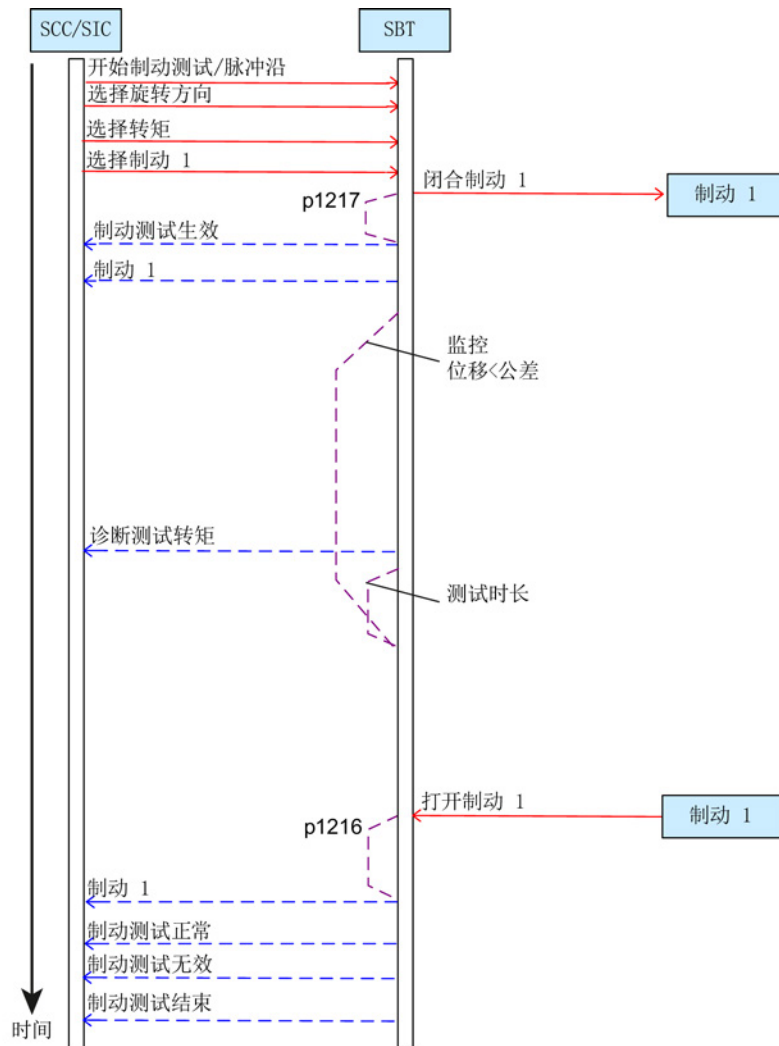

外部制动测试

下图展示了测试外部制动时通过 SIC 和 SCC 的通讯过程：

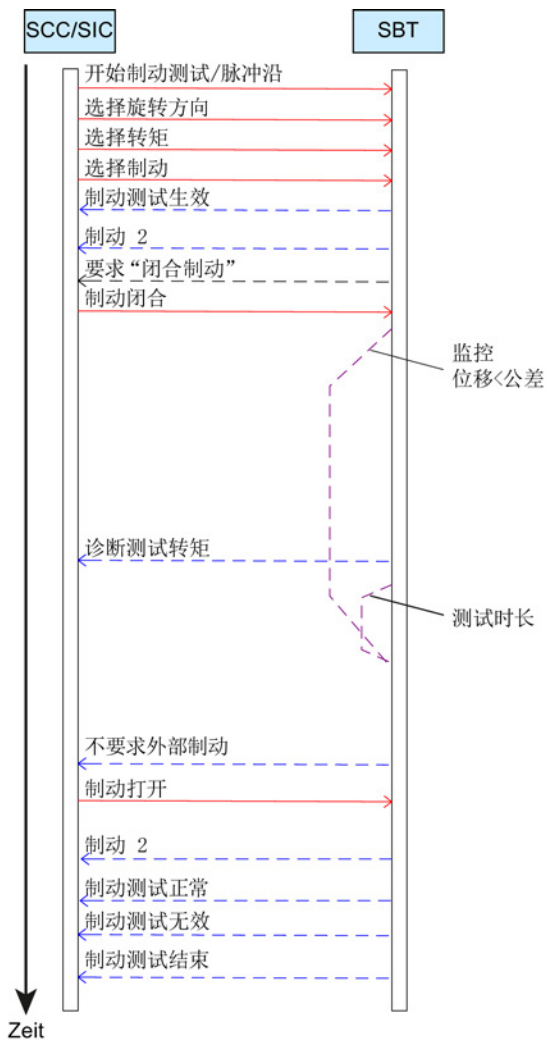

5.2.15.2 功能图和参数

功能图（参见 SINAMICS S120/S150 参数手册）

- 2836 SBT (Safe Brake Test)

重要参数一览 (参见 SINAMICS S120/S150 参数手册)

- p1215 电机抱闸的配置
- p1216 电机抱闸打开时间
- p1217 电机抱闸闭合时间
- p9501 SI Motion 安全功能使能 (控制单元)
- p9601 SI 驱动集成的功能使能 (控制单元)
- p9602 SI Safe Brake Control 使能 (控制单元)
- p10201 SI Motion SBT 安全功能使能
- p10202 SI Motion SBT 配置
- p10203 SI Motion SBT 选择
- p10204 SI Motion SBT 电机类型
- p10208 SI Motion SBT 测试转矩斜坡时间
- p10209 SI Motion SBT 制动转矩
- p10210 SI Motion SBT 序列 1 的测试转矩/测试推力
- p10211 SI Motion SBT 序列 1 的测试时长
- p10212 SI Motion SBT 序列 1 的位置公差
- p10218 SI Motion SBT 旋转方向
- p10220 SI Motion SBT 序列 2 的测试转矩/测试推力
- p10221 SI Motion SBT 序列 2 的测试时长
- p10222 SI Motion SBT 序列 2 的位置公差
- p10230 BI: SI Motion SBT 控制字
- r10231 SI Motion SBT 控制字诊断
- r10234.0...15 CO/BO: SI Safety Info Channel 状态字 S_ZSW3B
- p10235 CI: Safety Control Channel 控制字 S_STW3B
- r10240 SI Motion SBT 测试推力诊断
- r10241 SI Motion SBT 负载转矩诊断
- p60122 IF1 报文选择 SIC/SCC

5.2.16 Safe Acceleration Monitor (SAM)

“Safe Acceleration Monitor” (SAM) 功能用于对 OFF3 斜坡上的制动过程进行安全监控。该功能在执行 SS1、SS2 或 STOP B 和 STOP C 时生效。

功能特性

只要电机不断减速，变频器就一直在当前转速上设定一个公差值 p9548，对当前转速+公差之和进行监控。如果电机短暂加速，SAM 停止在最后转速上。SAM 在电机减速到“停机转速”时结束。

如果在制动斜坡上电机的加速度超出了 p9548 设置的公差，SAM 会检测出这一错误，并触发 STOP A。SAM 监控在执行 SS1（或 STOP B）和 SS2（或 STOP C）时激活，在低出 p9568 速度限值后结束。

说明

SSM 和 SAM 关联

p9568 被设为 0 时，SSM 的速度限值（p9546）同时用作 SAM 的下限值（安全加速监控）。电机速度低于该限值后，SAM 关闭。因此在这种情况下如果 SSM 速度限值设得比较高，在执行安全功能 SS1 和 SS2 时 SAM 监控的作用会受到一定限制。

说明

不能直接选中 SAM

SAM 不是独立功能，它是 Safety Integrated 扩展功能 SS1 和 SS2 以及 STOP B 和 STOP C 的一部分，不能单独选中。

计算速度实际值的 SAM 公差:

- 设置SAM公差时:
 - 在触发 SS1 或 SS2 后可能出现的加速由加速度 a 和加速时间决定。
 - 加速时间为一个监控周期 (MC; p9500), 即从检测出 SS1/SS2 到 $n_{\text{设定}}$ 变为 0 所经过的时间。

- 计算 SAM 公差:

SAM 实际速度 = 加速度 \times 加速时间

公差的计算公式为:

- 线性轴:

$$\text{SAM 公差 [mm/min]} = a \text{ [m/s}^2\text{]} \times \ddot{U} \text{ [s]} \times 1000 \text{ [mm/m]} \times 60 \text{ [s/min]}$$

- 回转轴:

$$\text{SAM 公差 [rev./min]} = a \text{ [rev./s}^2\text{]} \times \ddot{U} \text{ [s]} \times 60 \text{ [s/min]}$$

- 建议

在上述公式的计算结果基础上再提高 20 % 作为 SAM 公差。

- 该公差必须可以为轴沿 OFF3

斜坡达到静止状态时出现的“下冲”留出余量, 但具体值无法计算得出。

说明

首个监控周期

在设置 SAM 时要在首个“SI Motion 监控周期” (p9500) 中设置一个较高的 SAM 公差, 以避免误触发。如下计算增高系数:

SI Motion 监控周期 (p9500) / SI Motion 实际值检测周期 (p9511)

示例:

SI Motion 监控周期 (p9500) = 12 ms

SI Motion 实际值检测周期 (p9511) = 1 ms

SAM 公差 (p9548) = 300 转/分钟

实际转速 = 250

旋转轴

监控激活后首个监控周期中的 SAM 限值因此为:

实际转速 + SAM 公差 \times (12 ms/1 ms) =

250 转/分钟 + 300 转/分钟 \times 12 =

约 3850 转/分钟

响应

- 超出速度限值 (SAM) :
 - STOP A
 - 输出安全信息 C01706
- 系统故障:
 - 首先触发 STOP F, 之后 STOP A
 - 输出安全信息 C01711

重要参数一览 (参见 SINAMICS S120/S150 参数手册)

- p9546 SI Motion SSM (SGA n < nx) 速度限值 n_x (控制单元)
- p9548 SI Motion SAM 转速实际值公差 (控制单元)
- p9568 SI Motion SAM 速度限值 (控制单元)

5.2.17 Safe Brake Ramp (SBR)

Safe Brake Ramp (SBR) 功能用于电机的制动斜坡进行安全监控。SBR 功能在执行不带编码器的 SS1 和不带编码器的 SLS 及 STOP B 时投入使用。但是，在执行 SLS 时必须将 Safety Integrated 功能 (r9733) 设定值限制与斜坡函数发生器 (p1051/p1052) 连接起来。

说明

SBR (不带编码器)

“Safe Brake Ramp” (SBR) 只能在不带编码器时使用。

功能特性

在触发 SS1 或 SLS 后电机立即沿着 OFF3 斜坡减速制动。在延迟时间 p9582 届满后 SBR 监控功能激活。它会监控电机是否超出了设置的制动斜坡。在以下条件下 SBR 会关闭：

- 执行 SS1 时：
 - 电机速度低于关机速度 (p9560)。
- 执行 SLS 时：
 - 设置的制动斜坡达到新的 SLS 速度档
 - 或者
 - 电机实际速度低于新的 SLS 速度档，并且在经过 p9582 设置的时间后仍低于该限值。

SBR 关闭后，取决于使用的 Safety Integrated 功能，其他一些特定功能如 STO、新的 SLS 速度档激活。

5.2 Safety Integrated 扩展功能



图 5-11 不带编码器的“Safe Brake Ramp”（执行 SLS 时）

制动斜坡的设置

制动斜坡的坡度由 p9581 (SI Motion 制动斜坡基准值) 和 p9583 (SI Motion 制动斜坡监控时间) 定义。参数 p9581 用于定义参考速度, 参数 p9583 用于定义减速时间。参数 p9582 定义从触发 SS1、选择 SLS 或 SLS 换挡到制动斜坡监控生效所经过的时间。

说明

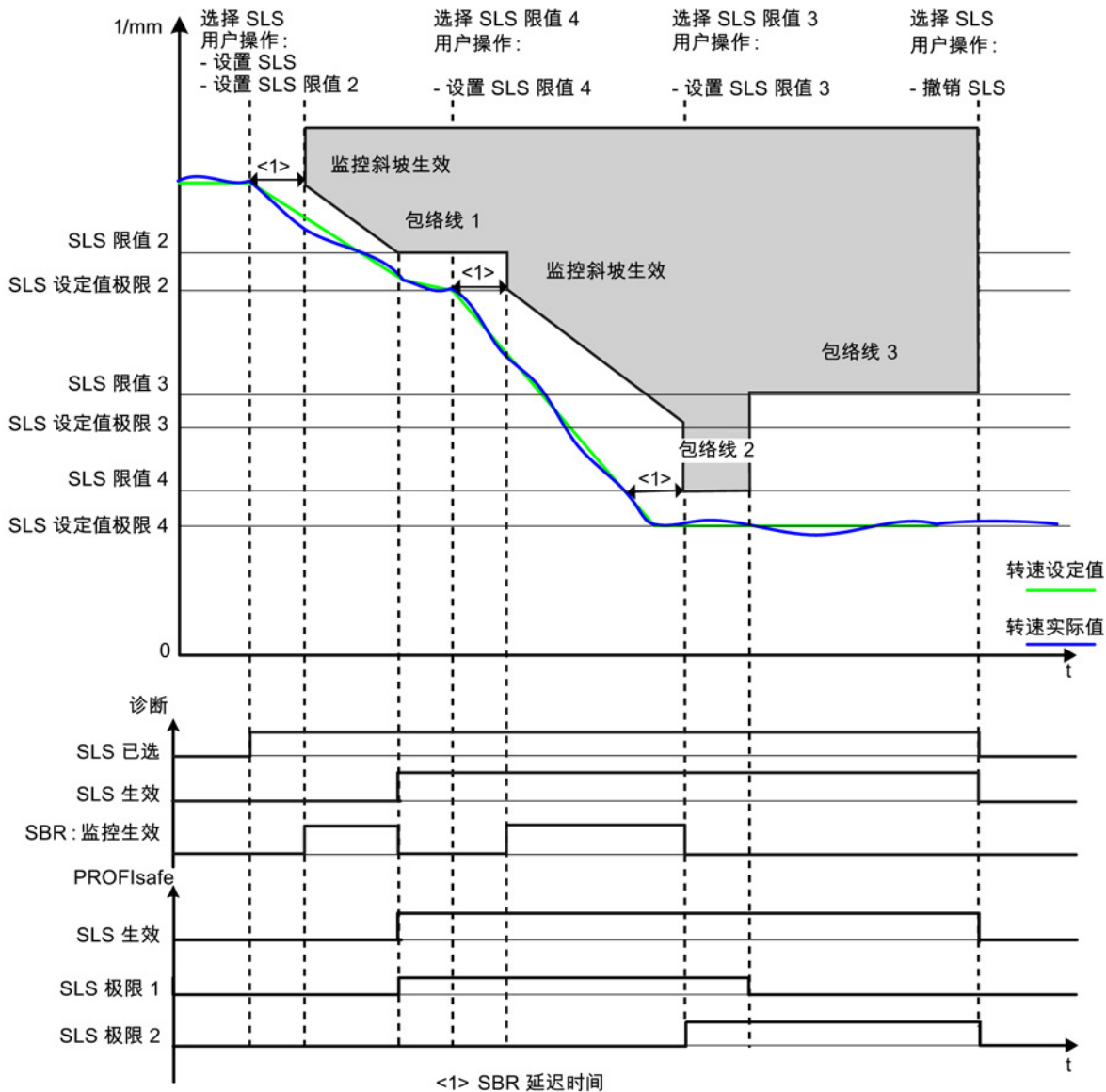
SBR 和 OFF3 曲线

SBR 曲线应和 OFF3 曲线相匹配。此外还应检查驱动是否在所有负载条件下都能沿着 OFF3 斜坡运行。

说明

SBR 延迟时间限制

SBR 延迟时间 (p9582) 最短为 2 个 SI 运动监控周期 ($2 \times p9500$), 也就是说: 即使延迟时间 (p9582) 被设为小于 $2 \times p9500$ 的值, SBR 也在 SS1 激活后的 2 个安全周期后激活。

若延迟时间 (p9582) 设为一个比 $2 \times p9500$ 大的值, 则 SBR 在 SS1 激活后的延迟时间 p9582 届满后激活。注意, SBR 延迟时间要取安全周期 (p9500) 的整数倍。

超出 SBR 制动斜坡时的响应

- 输出安全信息 C01706 (SI Motion: 超出 SAM/SBR 限值)
- 触发 STOP A, 停止电机

特性

- 它是没有编码器的 SS1 和没有编码器的 SLS 功能的组成部分。
- 安全制动斜坡可设置

重要参数一览 (参见 SINAMICS S120/S150 参数手册)

- p9560 SI Motion 脉冲封锁关机转速 (控制单元)
- p9581 SI Motion 制动斜坡参考值 (控制单元)
- p9582 SI Motion 制动斜坡延迟时间 (控制单元)
- p9583 SI Motion 制动斜坡监控时间 (控制单元)

5.2.18 实际值安全检测

5.2.18.1 针对带编码器系统的安全实际值检测的提示

支持的编码器系统

原则上可使用以下编码器系统安全检测速度/位置:

- 单编码器系统
- 或者
- 双编码器系统

说明

编码器连接规定

连接编码器时注意现行规定: 参见 SINAMICS S120 功能手册之驱动功能。

单编码器系统

单编码器系统指只使用电机编码器来检测实际速度/位置。

这种电机编码器必须符合相应的要求(参见编码器类型)。

实际速度/位置在编码器或编码器模块中直接生成, 然后通过 DRIVE-CLiQ 传送到控制单元。

在无 DRIVE-CLiQ 接口的电机上, 编码器需要通过附加的编码器模块接入。

即使电机处于转矩闭环控制中, 只要确保变频器能分析编码器信号, 也要选择 SI 运动监控功能。

线性电机应用中的特殊性

在线性电机上，电机编码器（光栅尺）也就相当于负载上的测量系统。因此只需要一个测量系统。编码器通过编码器模块或直接通过 DRIVE-CLiQ 连接到电机上。



图 5-12 示例：单编码器系统

双编码器系统

双编码器系统指使用 2 个单独的编码器来检测实际值。这些实际值通过 DRIVE-CLiQ 传送给控制单元。

在无 DRIVE-CLiQ 接口的电机上，编码器需要通过附加的编码器模块接入（参见“编码器类型”）。

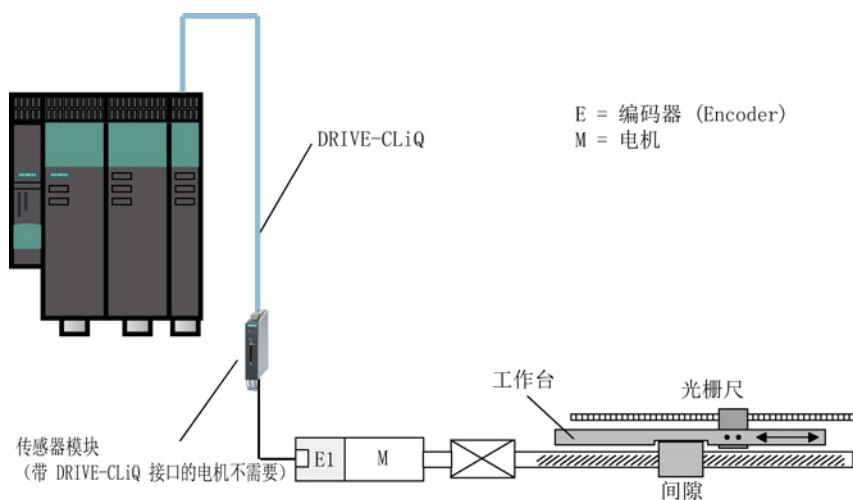

图 5-13 示例：滚珠丝杠上直线轴的双编码器系统



图 5-14 示例：回转轴上的双编码器系统

在为 Safety Integrated 配置双编码器系统时请注意对照 p9315~p9329 和 r0401~r0474。

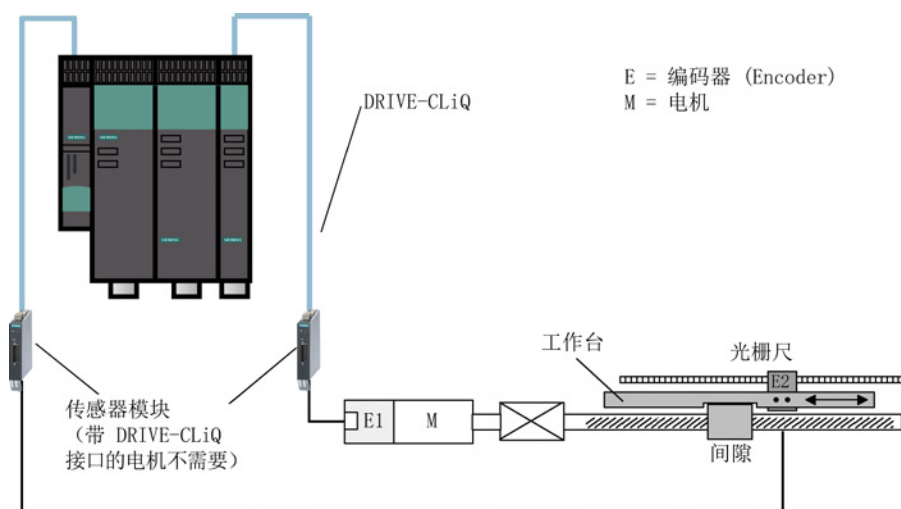
说明

编码器参数分配

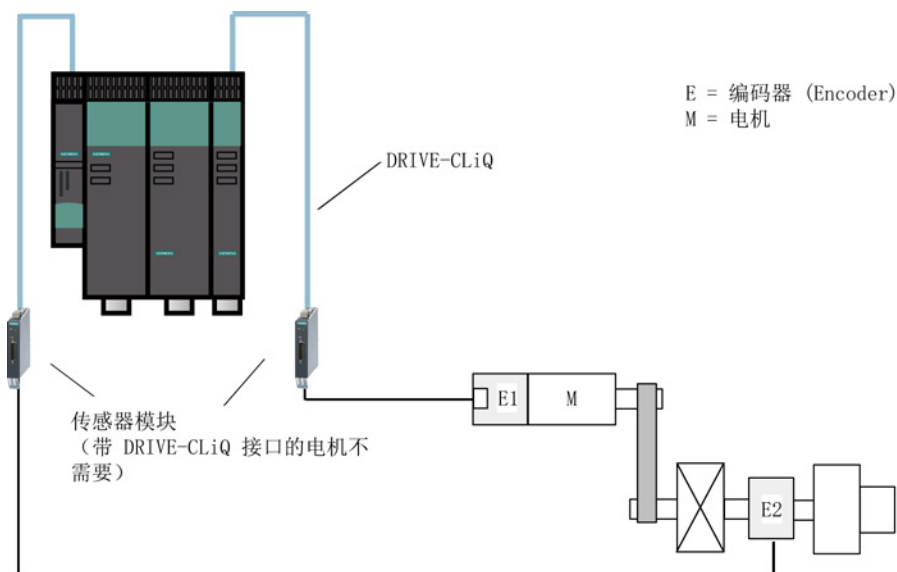
参数 p95xx 用于第 1 个编码器；参数 p93xx 用于第 2 个编码器。

说明

传送编码器调试值

设置参数 p9700 = 46 (2E

hex)，将编码器调试过程中得出的参数值传送到安全参数设置中。

仅当与驱动设备在线相连时，才能使用该复制功能。

表格 5-7 双编码器系统应用中的编码器参数和对应的安全参数

安全参数	名称	编码器参数
p9315/p9515 SI Motion 粗略位置值配置		
p9315.0/p9515.0	向上计数器	r0474[x].0
p9315.1/p9515.1	编码器CRC首个低值字节	r0474[x].1
p9315.2/p9515.2	冗余粗略位置值, 最左边高值位	r0474[x].2
p9315.16/p9515.16	DRIVE-CLiQ 编码器	p0404[x].10
p9316/p9516 SI Motion 安全功能编码器配置		
p9316.0/p9516.0	旋转/线性电机编码器	p0404[x].0
p9316.1/p9516.1	位置实际值符号切换	p0410[x]
p9317/p9517	SI Motion 光栅尺栅距	p0407
p9318/p9518	SI Motion 编码器每转线数	p0408
p9319/p9519	SI Motion 细分分辨率 G1_XIST1	p0418
p9320/p9520	SI Motion 主轴丝杠螺距	STARTER 编码器设置标记
p9321/p9521	SI Motion 编码器齿轮箱	STARTER 编码器设置标记
p9322/p9522	SI Motion 编码器齿轮箱	STARTER 编码器设置标记
p9323/p9523	冗余粗略位置值, 有效位	r0470
p9324/p9524	冗余粗略位置值, 细分分辨率位	r0471
p9325/p9525	冗余粗略位置值, 相关位	r0472
p9326/p9526	SI Motion 编码器分配	STARTER 编码器设置标记
p9328/p9528	SI Motion 编码器模块节点识别符	
p9329/p9529	Gx_XIST1 粗略位置, 安全高值位	p0415 = r0470 – r0471

单/双编码器系统中的编码器类型

增量编码器或绝对值编码器都可以用于安全检测实际位置。

绝对位置值可通过串行 EnDat 接口或 SSI 接口传送到控制器。

但安全功能并不能分析这些绝对位置值。

在为配备 SINAMICS Safety Integrated

的设备配置单编码器或双编码器系统时，为确保实际值的安全检测，只允许使用符合下列条件的编码器：

- 带 1 Vpp 正弦/余弦信号的编码器
 - 单编码器系统和双编码器系统
 - 连接至 SINAMICS 编码器模块 SME20/25、SME120/125 和 SMC20
 - 完全用模拟技术来生成并处理信号。
以排除某些输出有效电平但实际上处于“稳态”（被冻结）的 A/B 信号。
- HTL/TTL 编码器
 - 只适用于双编码器系统。此时，编码器必须为 HTL/TTL 编码器。
另一个编码器可以是正弦/余弦编码器或 HTL/TTL 编码器。
 - 连接至机柜安装式编码器模块 SMC30 或 CU310-2 的机载接口。
 - 连接在 CU310-2 机载接口上的 HTL/TTL 编码器不可以作为第一个编码器运行。
 - 请注意 HTL/TTL 编码器系统上允许的最小速度分辨率 (r9732[1])。

说明

带内置 DRIVE-CLiQ 接口的编码器

这些编码器至少要符合 IEC 61800-5-2 (SIL2) 或 ISO 13849-1 (Performance Level-d/Category-3) 的认证。

必须对编码器在电机中心轴或线性驱动轴上的固定情况进行 FMEA 分析，分析结果要将编码器松动定位为“必须排除的故障”（相关信息参见 DIN EN 61800-5-2, 2008, 表 D.16）。

若编码器紧固件松动，编码器将无法正确检测运行位置。

在此请注意，符合编码器的上述要求是机器厂商的单方责任。

但编码器厂商有义务向机器厂商提供如何在机器内部安装编码器的相关信息。

FMEA分析报告须由机器厂商提供。

如需了解哪些西门子电机型号（带或不带 DRIVE-CLiQ 接口）支持 Safety Integrated 功能，请访问网址：

<http://support.automation.siemens.com/WW/view/de/33512621>

在此类电机上，可认为编码器已安全固定在了电机轴上且可以排除编码器紧固件有松动的情况。

说明

具有 EnDat 接口和额外正弦/余弦信号的绝对值单圈编码器

有些绝对值单圈编码器（如 EQI）具有 EnDat 接口，可输出额外的正弦/余弦信号，但是内部却按照感应测量原理工作，一般不允许用于 SINAMICS Safety Integrated。

说明

SINAMICS HLA 的编码器类型

SINAMICS HLA 支持下列编码器类型

- 单编码器系统
只能是 Heidenhain 公司的 DQI 编码器
- 双编码器系统
带 DRIVE-CLiQ 接口的编码器，通过 SMC30 连接的 sin/cos 编码器，TTL 编码器

实际值同步



图 5-15 实际值同步示意图（举例）

实际值同步激活后 (p9301.3 = p9501.3 =

1)，例如：在带转差的系统或机器上激活，两个编码器检测出的实际值会周期性地求平均值。此时，系统会按交叉校验周期 (r9724) 来监控当前转差是否超出 p9549 中设置的最大转差。如果未使能“实际值同步”，则在交叉校验中将 p9542 中设置的值作为公差使用。

安全运动监控

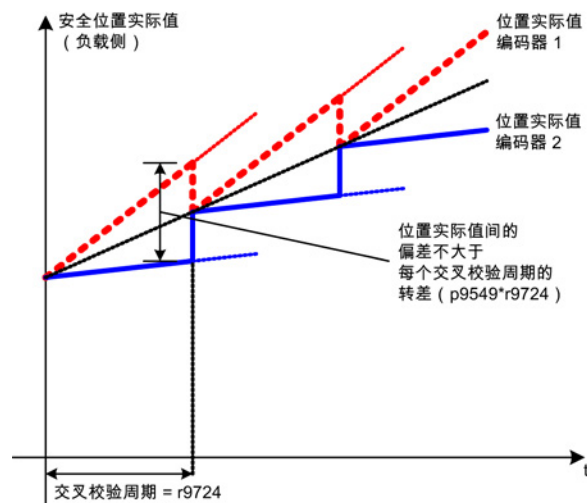
安全运动监控有 2 个显示参数可查看：

- **r9730: SI Motion 最大检测速率**

显示实际值采集时允许用于安全监控功能的最大速度（负载侧）。

该速率取决于实际值的检测周期（p9511）。参数 p9511

可以设置安全运动监控中实际值的检测周期。

检测周期越长，检测速率也就越低，但是对于计算实际值的控制单元造成的负载也相应降低。

- **r9731: SI Motion 安全定位精度**

显示安全定位精度（负载侧）

该精度是安全运动监控功能能达到的最高实际位置检测精度。

有两个编码器系统时，会基于编码器线数显示较差编码器的精度。

r9730/r9731 这两个参数都取决于相应的编码器类型。

重要参数一览（参见 SINAMICS S120/S150 参数手册）

- p9501.3 SI Motion 安全功能使能（控制单元），实际值同步使能
- p9502 SI Motion 轴类型（控制单元）
- p9511 SI Motion 实际值检测周期（控制单元）
- p9515 SI Motion 编码器粗略位置值配置（控制单元）
- p9516 SI Motion 安全功能电机编码器配置（控制单元）
- p9517 SI Motion 光栅尺栅距（控制单元）
- p9518 SI Motion 编码器每转线数（控制单元）
- p9519 SI Motion G1_XIST1 细分分辨率（控制单元）
- p9520 SI Motion 丝杠螺距（控制单元）
- p9521[0...7] SI Motion 编码器/负载齿轮箱中的编码器转数（控制单元）
- p9522[0...7] SI Motion 编码器/负载齿轮箱中的负载转数（控制单元）
- p9523 SI Motion 冗余粗略位置值有效位（控制单元）
- p9524 SI Motion 冗余粗略位置值细分分辨率（控制单元）
- p9525 SI Motion 冗余粗略位置值相关位（控制单元）
- p9526 SI Motion 第二通道的编码器分配
- p9542 SI Motion 实际值（交叉）校验公差（控制单元）
- p9549 SI Motion 转差，速度公差（控制单元）
- p9700 SI Motion 复制功能
- r9713[0...3] SI Motion 负载侧位置实际值诊断
- r9714[0...1] SI Motion 速度诊断
- r9724 SI Motion 交叉校验周期
- r9730 SI Motion 最大检测速率
- r9731 SI Motion 安全定位精度
- r9732[0...1] SI Motion 速度分辨率

5.2.18.2 针对无编码器的安全实际值检测的参数设置的说明

当您需要根据应用的具体情况来调整不带编码器扩展功能中的实际值检测时，可以设置以下参数。这些参数在下面的 STARTER 窗口中设置：



图 5-16 配置不带编码器的实际值检测

在大多数情况下您可以直接采用缺省设置。

- 如果实际值检测在启动阶段仍未被正确执行，变频器会发出信息，但是不会报告安全问题。

为避免此情况的发生，您可提高参数值无编码器计算中的延迟时间（p9586）。

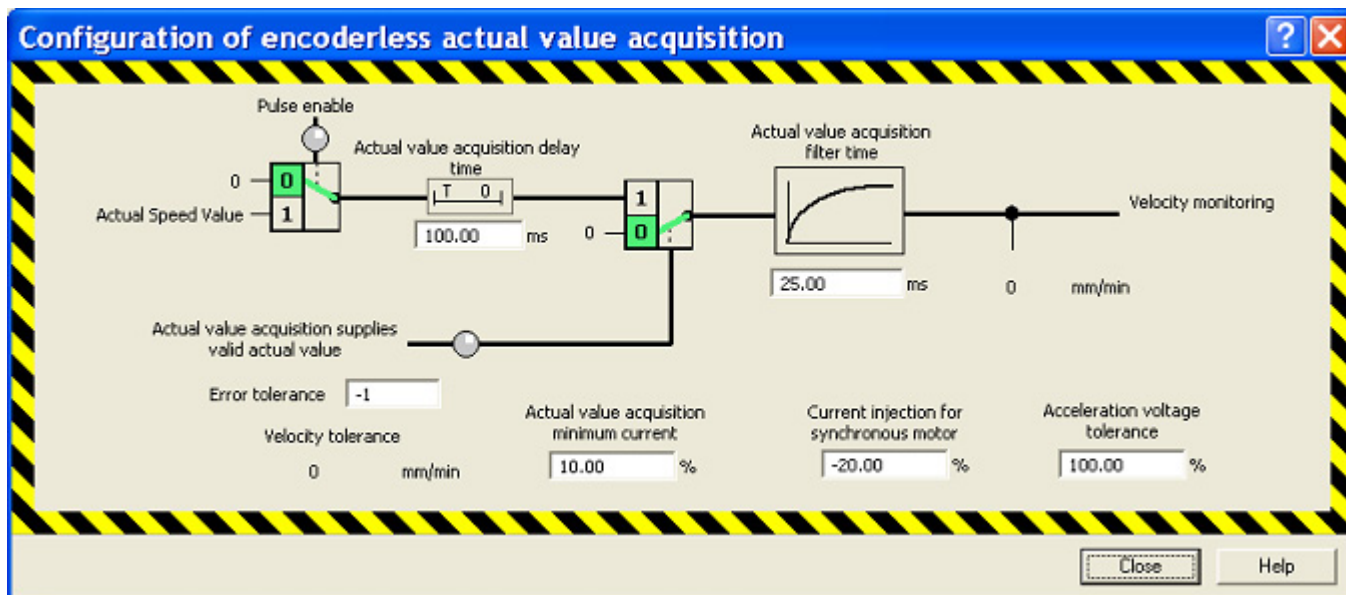
“无编码器计算中的延迟时间”（p9586）如下确定：

- 请用 Trace 功能记录驱动系统（驱动器+电机+负载）的启动特性，以确定最短延时 p9586。STARTER 提供了 Trace 功能，您可以借此确定 p9586。
- 为避免故障响应，撤销功能“不带编码器的 SDI”和“不带编码器的 SLS”。
- 通过触发器“OFF2 → 无效”激活 Trace 功能，并选择需要记录的信号：至少一个电机电流相位和 OFF2。记录给出 ON 指令后、电流达到 $I_{\text{额定}}$ 前该选中的电机电流相位。在 p9586 中输入电流下降到 I_{min} 所需的时间加上 + 10 % 的反向时间的总和。

- 在具体应用中启动驱动器，检查其启动特性。参照 Trace 记录，查看经过多少时间后异步电机的峰值电流开始下降或转子位置检测功能的脉冲模型结束，经过多少时间后电流超出了 p9588 “没有编码器的最小电流实际值检测”。
- 将测得的时间 + 约 10 % 后输入 p9586。
- 激活功能“不带编码器的 SDI”和“不带编码器的 SLS”。现在重新启动系统，Trace 功能激活。
现在在系统上应该不再会出现信息。
- 也可逐步提高 p9586，在每次修改后查看系统响应。
如果系统不再输出多余信息，便表明您设置了合适的延迟时间。
- 借助**无编码器实际值检测误差**（p9585）参数，可根据电流和电压角度设置合理性监控公差。
 - 同步电机中必须设置 p9585 = 4 。
 - 减小这个值，实际值检测和合理性检测都会被影响。
 - 提高这个值将导致检测延时更长。
 - 对于装机装柜型设备，可在 1000 kW 以内的异步电机上使用无编码器的 Safety Integrated 功能：对于大型电机，则需提高参数 p9585 的值。装机装柜型设备上参数 p9585 的缺省值为“2”。
 - 在出厂设置 (= -1) 中，同步电机自动使用数值 4 计算，异步电机自动使用数值 0 计算。
 - 诊断参数 r9786[0...2]
显示当前变频器从合理性角度、电压角度和电流角度测量的数值。
您可以利用这些值来修改 p9585。
- **加速时的电压公差**（p9589）一栏中的值用于避免加速期间的电压峰值。
提高该百分比值会导致在加速过程中出现高幅电压峰值，以避免影响实际值检测。
 - 当出现值为 1043 的信息 C01711 时，必须提高该值。
 - 当加速过程导致安全实际速度过高时，需要降低该值。
 - 诊断参 r9784[0...1] 用于显示设置的加速度和实测出的加速度。
您可以利用这些值来修改 p9589。

重要参数一览 (参见 SINAMICS S120/S150 参数手册)

- p9585 SI Motion 无编码器公差实际值检测 (控制单元)
- p9586 SI Motion 无编码器实际值检测的延迟时间 (控制单元)
- p9587 SI Motion 无编码器实际值检测的滤波时间 (控制单元)
- p9588 SI Motion 无编码器实际值检测的最小电流 (控制单元)
- p9589 SI Motion 加速时的电压公差 (控制单元)
- p9700 SI Motion 复制功能
- r9732[0...1] SI Motion 速度分辨率

5.2.19 安全齿轮级切换

“安全齿轮级切换”功能可支持运行中 8 个齿轮级间的切换。齿轮级之间的切换只能通过 PROFIsafe 进行 (p9601.3 = 1)。

参数设置

必须先参数设置下列值，才能启用“安全齿轮级切换”：

- 齿轮级
通过参数 p9521（分母）和 p9522（分子）设置最多 8 个不同的齿轮级。
- 旋转方向反转
通过参数 p9539 设置相应齿轮级是否要配合旋转方向反转。
- 位置公差
齿轮级切换期间可能会发生运动，因此可能需要提升切换操作持续时间的公差阈值。
通过参数 p9539 设置在齿轮级切换期间如何计算公差：
 - 不启用实际值同步：p9542 × p9543
 - 启用实际值同步：p9549 × p9543

选择

按如下步骤使能“安全齿轮级切换”功能：

1. 设置 p9501.26 = 1
 - 若未设置通过 PROFIsafe 控制，变频器会输出包含对应故障值的故障 F01681。
 - 若在不支持“安全齿轮级切换”功能的变频器上激活了该功能，那么变频器会输出故障 F01682，故障值 39。
2. 关闭驱动设备然后重新执行上电（POWER ON）。

不提升位置公差 of 齿轮级切换

执行下列步骤，进行不需要提升实际位置交叉校验公差 of 齿轮级切换。

- 通过 S_STW2 的字节 3 中的位 0 至位 2 设置新的齿轮级。
- 之后会自动执行单次实际值同步。
该同步用于对切换操作可能引起的两个通道的位置实际值之间的差值进行补偿。
- 之后新的齿轮级生效。



图 5-17 不提升位置公差 of 齿轮级切换，从“0”到“1”

提升位置公差 of 齿轮级切换

执行下列步骤，进行需要提升实际位置交叉校验公差的齿轮级切换。

说明

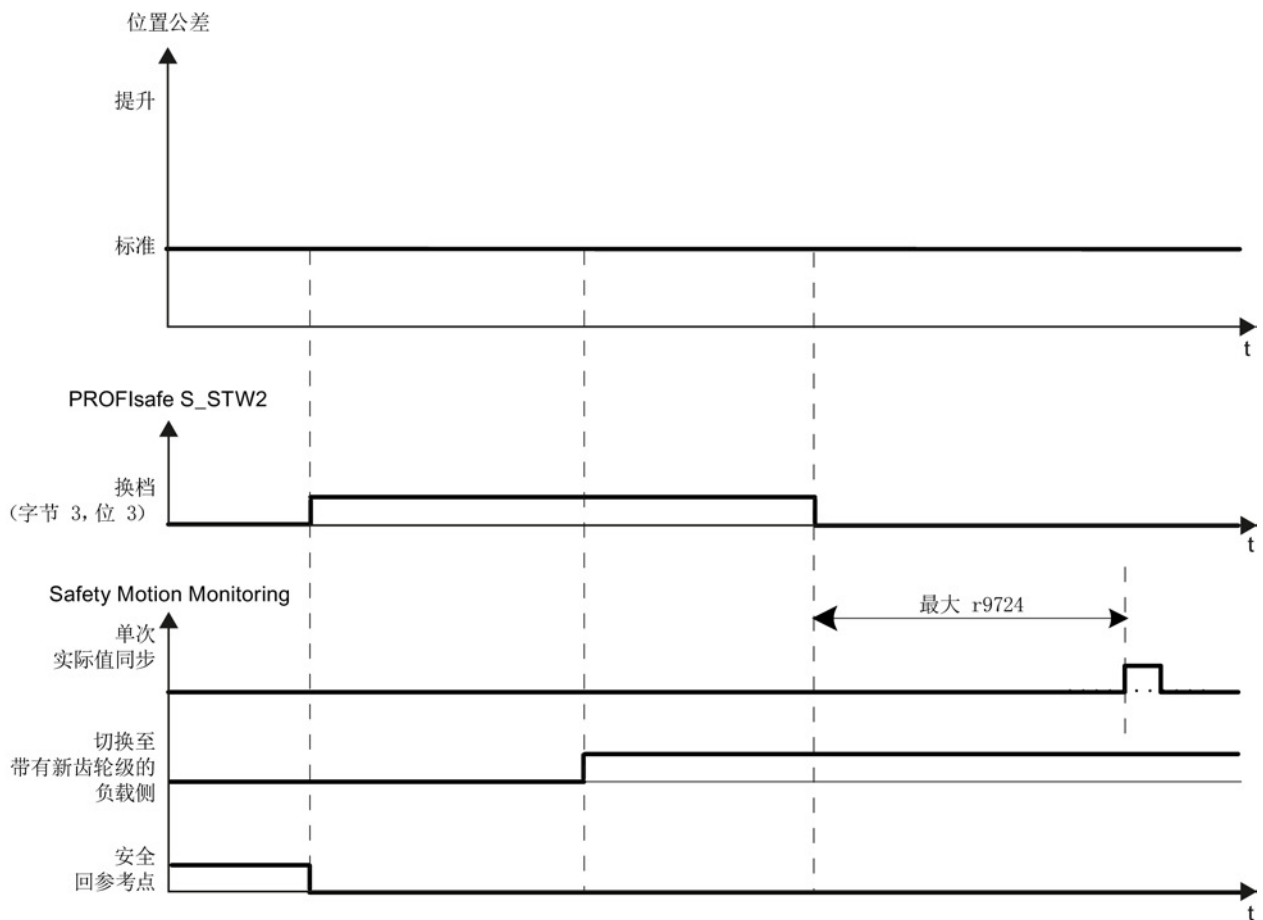
提升位置公差的最大持续时间

提升的位置公差不得设置超过 2 分钟。若超出了该时间，变频器会输出报警 C01711，故障值 1015 (Δ STOP F)。

- 通过 S_STW2 的字节 3 中的位 3 (= 1) 设置提升位置公差。
- 通过 S_STW2 的字节 3 中的位 0 至位 2 设置新的齿轮级。
- 通过 S_STW2 的字节 3 中的位 3 (= 0) 将位置公差重新恢复为普通值。
- 之后会自动执行单次实际值同步。
该同步用于对切换操作可能引起的两个通道的位置实际值之间的差值进行补偿。
- 之后新的齿轮级生效。



图 5-18 提升位置公差 of 齿轮级切换

诊断

所选择的齿轮级会在参数 r9720, 位 24 至 26 中显示, 用于诊断。

对齿轮级切换的选择会在参数 r9720, 位 27 中显示, 用于诊断。

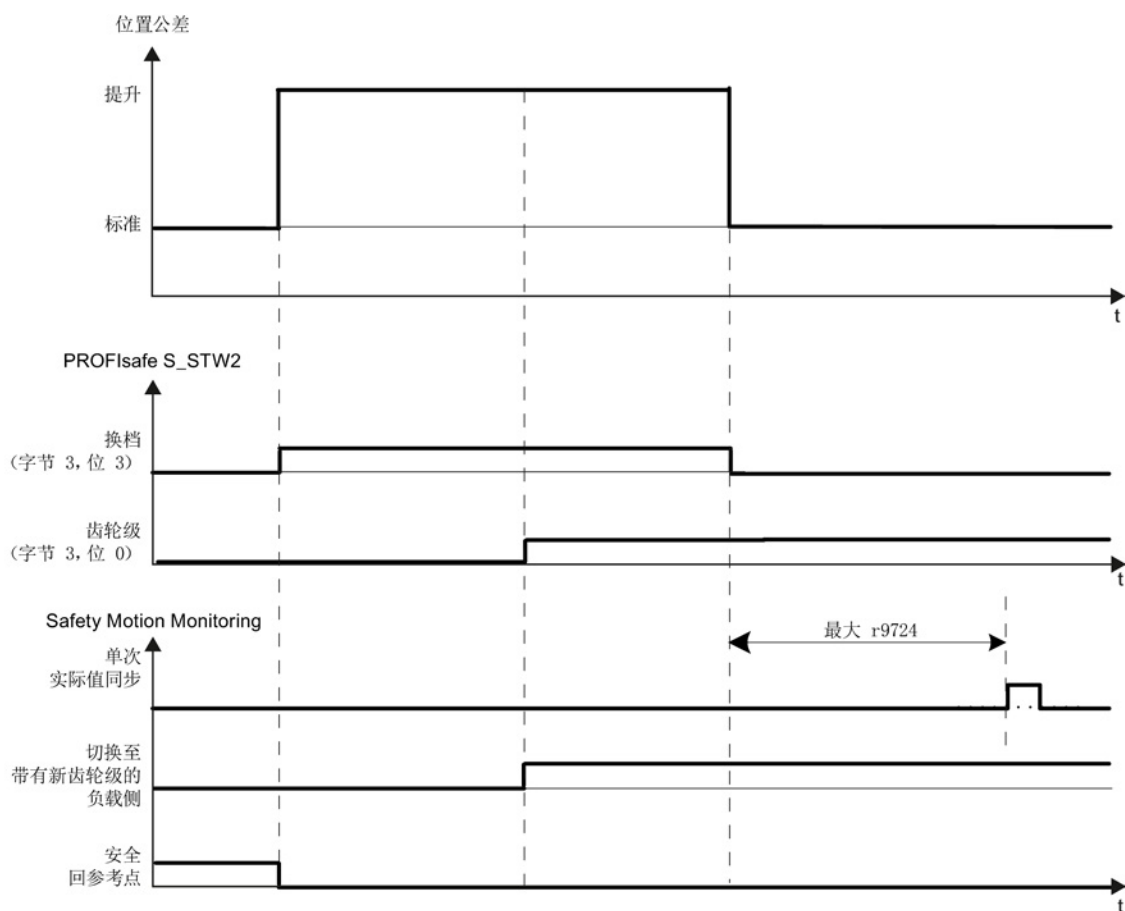
“安全齿轮级切换”和回参考点

齿轮级切换会导致参考位置和用户确认的失效。

因此在齿轮级切换后需进行回参考点, 从而重新恢复“已安全回参考点”状态 (参见章节 安全回参考点 (页 140))。

重要参数一览 (参见 SINAMICS S120/S150 参数手册)

- p9501.26 SI Motion 安全功能使能 (控制单元): 使能安全齿轮级切换
- p9521 SI Motion 编码器 (电机) / 负载齿轮级分母 (控制单元)
- p9522 SI Motion 编码器 (电机) / 负载齿轮级分子 (控制单元)
- p9539 SI Motion 齿轮级旋转方向反转 (控制单元)
- p9542 SI Motion 实际值 (交叉) 校验公差 (控制单元)
- p9543 SI Motion 齿轮级切换位置公差 (控制单元)
- p9549 SI Motion 转差, 速度公差 (控制单元)
- r9720 CO/BO: SI Motion 驱动集成的控制信号

5.2.20 强制潜在故障检查

强制潜在故障检查和功能测试

为满足标准 EN ISO 13849-1 和 IEC 61508

中关于及时发现故障的要求, 每隔一段时间就要检查系统断路路径能否正常工作。

对于基本功能和扩展功能的

Teststop/强制潜在故障检查来说, 该项检查的最大时间间隔为 8760 小时, 即至少每年一次。

Teststop/强制潜在故障检查必须通过定期的手动测试或自动测试实现。

系统会检查强制检查的定时器, 在设置的定时器届满后, 每次热启动时都会报警

A01697: “SI

运动: 需要对运动监控功能进行测试”。并且系统会使一个状态位置位, 该状态位又通过 BICO 连接到一个输出或 PZD 位上。此报警不会影响设备的运行。

执行强制潜在故障检查 (Teststop)

可在以下时间点执行强制潜在故障检查：

1. 强制潜在故障检查可在与应用相适宜的时间点执行，因此可根据应用触发。
实现这一功能的参数是单通道参数 **p9705**，它既可以通过 **BICO** 连接到驱动设备（控制单元）的输入端子上，又可以连接到任意 **PZD** 的位上。
此外还可以通过 **Safety Control Channel** 选中 **Teststop**（参见章节“**Safety Info Channel** 和 **Safety Control Channel** (页 228)”）。

- **p9559 SI Motion** 强制潜在故障检查定时器（控制单元）
- **p9705 BI: SI Motion** 强制潜在故障检查信号源
- **r9723.0 CO/BO: SI Motion** 驱动集成的诊断信号

按照说明执行强制潜在故障检查时，不需要为此进行上电。
撤销强制检查请求即可应答强制检查信息。

2. 强制潜在故障检查可在上电时自动执行。
 - 需要对 **Safety Integrated** 扩展功能进行自动强制潜在故障检查，以及对 **CU310-2** 上的 **F-DO** 进行自动测试时，请设置 **p9507.6 = 1**。为了测试 **CU310-2** 的 **F-DO**，必须参数设置 **p10042**，并在 **p10046** 中激活测试。

说明

自动强制潜在故障检查和 **SBT**

Safety Integrated

扩展功能的自动强制潜在故障检查可配合“选择强制潜在故障检查时进行制动测试”（**p10203 = 2**）功能使用

-
- 需要执行对 **TM54F** 的 **F-DI** 和 **F-DO** 的自动强制潜在故障检查时，设置 **p10048 = 1**。
 - 在上电时已参数设置了强制潜在故障检查的情形下，仍可根据应用在任意时间触发该检查。
 - 若特定问题（例如通讯故障）使自动触发的该功能无法正确结束，那么消除问题后该功能将会自动重新启动。
 - 强制潜在故障检查成功完成后，变频器进入“运行就绪”状态。
 - 自动强制潜在故障检查会使定时器 **p9559** 复位。
 - 上电时的自动强制潜在故障检查对 **Safety Integrated** 功能无影响。

强制潜在故障检查功能的范围在所有情形下一致。

安全装置

我们假设在当前正在运行的设备上已经通过配备相应的安全装置（如防护门）确保了人身安全，因此用户只会看到强制检查即将到期的报警并被要求及时执行检查，

以下时间可以执行强制潜在故障检查：

- 设备上电后电机静止时。
- 打开防护门前。
- 以规定间隔进行检查（比如 8 小时间隔）。
- 在自动运行中由时间和事件触发。

说明

前提条件

在对安全功能进行强制检查时会触发 STO，因此之前不要选择 STO。

使用模块型功率模块时，必须在受控的静止状态（转速设定为0，电机通电）中触发强制检查。

TM54F 的 F-DI/F-DO 的强制潜在故障检查

可使用自动测试停止功能用于 F-DI/F-DO 的强制潜在故障检查。

在对 TM54F 进行强制检查时，按照下面的接线示例来连接使用的 F-DI。数字量输入 F-DI 0~ F-DI 4 必须由电源“L1+”供电。数字量输入 F-DI 5~ F-DI 9 必须由电源“L2+”供电。



图 5-19 TM54F 接线示例

F-DI 必须通过 p10041 报告强制检查的状态。

注意

测试期间的 F-DI

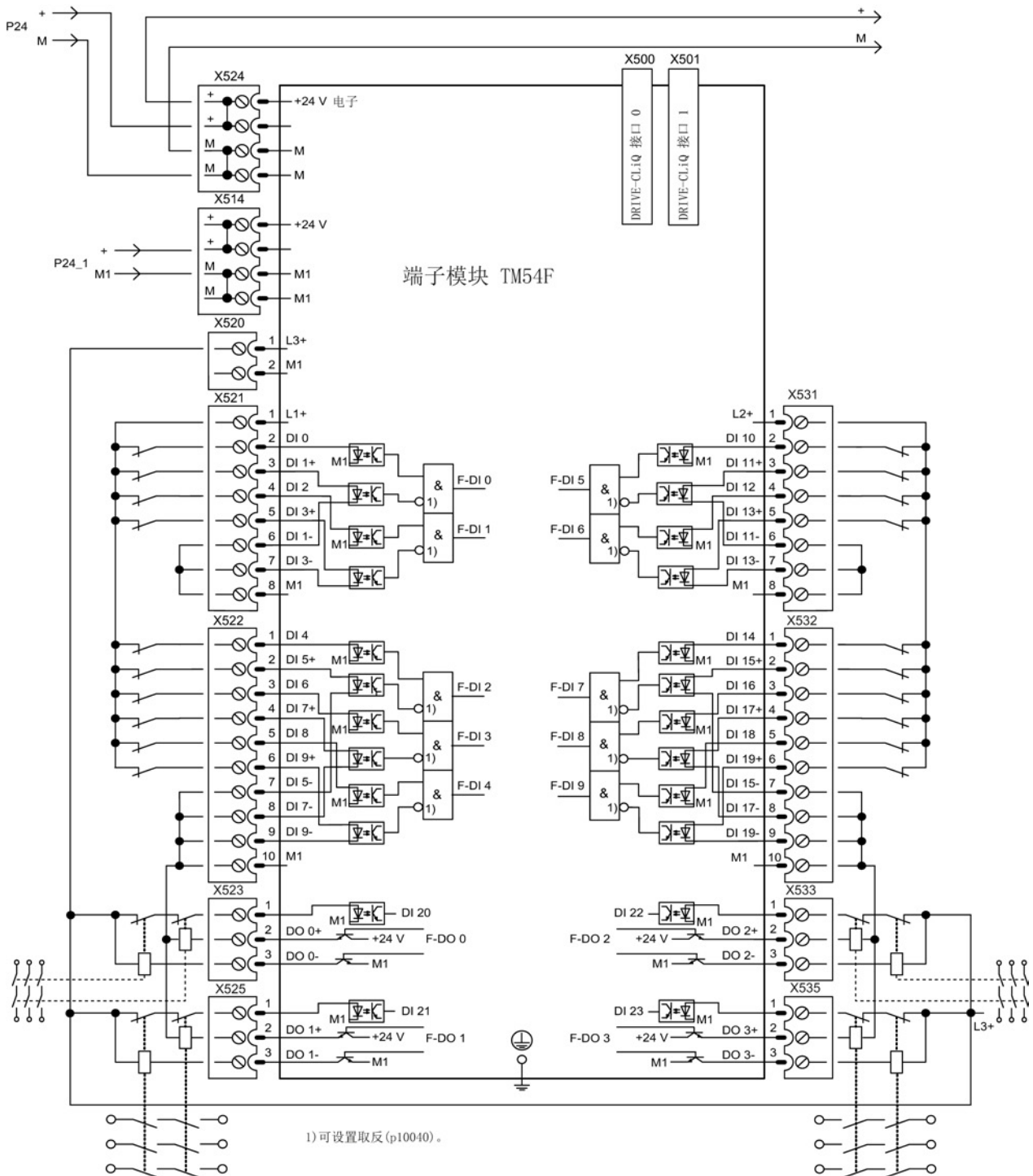
F-DI 的状态在测试期间被冻结！

相应的 F-DO 必须通过 p10046 反馈强制检查的状态。

说明

测试期间的 F-DO

不通过 p10046 输出反馈的 F-DO 在整个强制潜在故障检查期间一直保持为 0（该值是故障安全值）。

强制潜在故障检查的最长时间： $T_{\text{强制潜在故障检查}} = T_{\text{F-DI}} + T_{\text{F-DO}}$

- F-DI 的检查时间： $T_{\text{FDI}} = 3 \times p10000 + 3 \times X \text{ ms}$
($X = 20 \text{ ms}$ 或 $p10000$ 或 $p10017$, 3 个数值中的最大值是等待时间 X)
- F-DO 的检查时间： $T_{\text{FDO}} = 8 \times p10000 + 6 \times Y \text{ ms}$
($Y = p10001$ 或 $p10000$ 或 $p10017$, 3 个值中最大的时间值确定了等待时间 Y)

 **警告**

需要对特定的 F-DI 或 F-DO 进行手动强制检查

如果由于相连设备的原因无法对特定 F-DI 或者 F-DO 执行强制检查，必须采取其它措施进行检查，例如：操作开关和触发特定的设备功能。

- **Teststop** 应在适宜的时间执行。因此必须根据应用触发，或在上电时执行。
该要求可通过参数 p10007 实现，它既可以通过 BICO 连接到控制单元的输入端子上，又可以连接到任意 PZD 的位上。

- 强制潜在故障检查可在上电时自动执行。
 - 需要执行对 TM54F 的 F-DI 和 F-DO 的自动强制潜在故障检查时，设置 p10048 = 1。
 - 在上电时已参数设置了强制潜在故障检查的情形下，仍可根据应用在任意时间触发该检查。
 - 若特定问题（例如通讯故障）使自动触发的该功能无法正确结束，那么消除问题后该功能将会自动重新启动。
 - 强制潜在故障检查成功完成后，TM54F 进入“运行就绪”状态。
 - 自动强制潜在故障检查会使定时器 p9559 复位。
 - 上电时的自动强制潜在故障检查对 Safety Integrated 功能无影响。

系统会检查强制检查的定时器，在设置的定时器届满后，每次热启动时都会报警 A35014：“TM54F：需要进行强制检查”。

- p10001 SI F-DO 0 ... 3 上强制检查的等待时间
- p10003 安全功能的强制潜在故障检查定时器
- p10007 BI: 输入端强制潜在故障检查 F-DO 0...3
- p10041 SI F-DI 测试使能
- p10046 SI 测试编码器反馈信息输入 DI 20 ... 23

强制潜在故障检查不需要重新上电，但是可在重新上电时自动执行：撤销强制检查请求即可应答强制检查信息。

说明

CU310-2 强制潜在故障检查

此处的说明针对的是 CU310-2 上 F-DI/F-DO 的强制检查。
更多关于执行强制潜在故障检查的说明可以参见章节“CU310-2 的 Teststop/强制潜在故障检查 (页 302)”。

说明

F-DI 和/或 F-DO 的手动检查

如果有 F-DI 和/或 F-DO 不需要进行自动检查或无法进行自动检查，比如：CU310-2 上的 F-DI，则必须以适当的间隔手动操作相连的执行器/传感器，以检查这些端子能否正常工作，其响应是否正常。

更多关于执行强制检查的说明可以参见：

- TM54F 的 Teststop/强制潜在故障检查 (页 318)
- CU310-2 的 Teststop/强制潜在故障检查 (页 302)

安全功能控制

6.1 控制方式

Safety Integrated 功能的控制方式有以下几种：

表格 6- 1 Safety Integrated 功能的控制方式

	通过控制单元和电机模块/功率模块上的端子控制	通过基于 PROFIBUS 或 PROFINET 的 PROFIsafe 控制	TM54F	自动生效控制	机载F-DI/F-DO (CU310-2)
基本功能	支持	支持	不支持	不支持	支持 ¹⁾
扩展功能	不支持	支持	支持	SLS、SDI	支持

¹⁾ 只有 F-DI 0 可用于控制，F-DO 不可用。

说明

PROFIsafe 或 TM54F

在驱动器上配备了一个控制单元时，可以选择通过 PROFIsafe 或 TM54F 控制安全功能，但这两种控制方式不能同时选中！

故障安全的输入和输出（F-DI 和 F-DO）是 SINAMICS S120 Safety Integrated 过程功能的接口。

F-DI（Failsafe Digital

Input，即故障安全输入）上输入的一个双通道信号用于选择或撤销安全功能，

F-DO（Failsafe Digital

Output，即故障安全输出）可以输出一个双通道信号反馈安全功能的状态，

输入/输出信号的双通道处理

安全信号的输入/输出和处理都采用双通道技术，因此，所有安全功能的输入和反馈必须以双通道方式给出或分接。

6.2 通过控制单元和电机/功率模块上的端子控制

特性

- 只对于基本功能
- 使用 2 个数字量输入的双通道结构（例如：控制单元/功率单元）
- 控制单元和电机模块上的端子可以设置去抖，避免因干扰信号或测试信号导致故障信息。滤波时间通过参数 p9651 设置。
- 不同结构形式采用不同的端子台
- 装机装柜型功率单元并联时，控制单元上最多 8 个数字量输入（p9620[0...7]）会自动逻辑“与”连接在一起。
- CU310-2 上提供 F-DI 0 供使用

SINAMICS S120 的安全功能端子一览

不同的 SINAMICS S120 功率单元结构的安全功能输入端名称会不同。

下表列出了这些名称：

表格 6-2 安全功能输入端子

模块	第 1 断路路径 (p9620[0])	第 2 断路路径 (EP 端子)
控制单元 CU320-2	X122.1...6/X132.1...6 DI 0...7/16/17/20/21	
书本型/紧凑书本型单电机模块	(参见 CU320-2)	X21.3 和 X21.4 (电机模块上)
装机装柜型单轴电机模块 功率模块	(参见 CU320-2)	X41.1和X41.2
书本型/紧凑书本型双电机模块	(参见 CU320-2)	X21.3 和 X21.4 (电机接口 X1) X22.3 和 X22.4 (电机接口 X2) (电机模块上)
使用 CUA31/CUA32 的模块型功率模块	(参见 CU320-2)	X210.3 和 X210.4 (CUA31/32 上)
控制单元 CU310-2	X120.3 X121.1...4	X120.4 和 X120.5
带有 CU310-2 的装机装柜型功率模块	(参见 CU310-2)	X41.1和X41.2

端子相关的更多信息请参见设备手册。

双通道结构说明

这些安全功能需要在每个驱动器上通过 2 个端子单独选中或撤销。

1. 控制单元断路路径（CU310-2/CU320-2）

通过 BICO 互联（BI: p9620[0]）选择所需输入端子。

2. 电机模块/功率模块断路路径（使用 CUA3x 或 CU310-2）

输入端为“EP”端子（脉冲使能，英语“Enable Pulses”）。

必须在公差时间 p9650 内操作两个端子，否则会输出故障信息。



图 6-1 示例：“Safe Torque Off”的端子：以书本型电机模块和 CU320-2 为例

6.2 通过控制单元和电机/功率模块上的端子控制

驱动分组（不用于 CU310-2）

为了在多个驱动器上同时触发某个安全功能，必须将相应驱动器的端子按照以下方式分组：

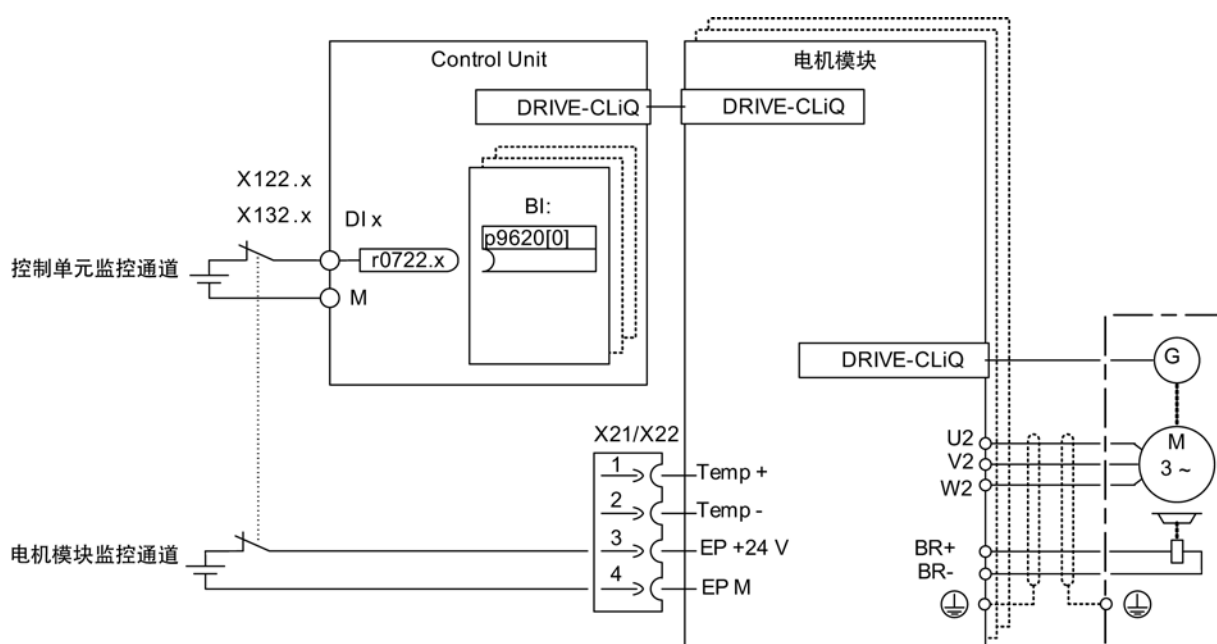
1. 关机回路

将属于一组的所有驱动的参数 p9620 与 CU320-2 仅有的一个 DI (r0722.x) 相连。

2. 断路路径（使用 CUA3x 的电机模块/功率模块）

将属于一组的各个电机模块/功率模块的端子连接到 CUA31/CUA32。

说明

分组设置

两个监控通道中的分组必须相同配置（控制单元上的 DI）和接线（EP 端子）。

说明

分组中的 STO 接线

如果在一个驱动器中触发了 STO，同组中的其它驱动器不会自动进入 STO。

在测试关机回路时系统会检查驱动器是否进入了 STO，此时，操作人员要为每一组选择 STO，然后逐个检查驱动器。

示例：端子分组

目标：组别 1（驱动器 1 和 2）和组别 2（驱动器 3 和 4）要实现单独的 STO 控制。

为此在控制单元和电机模块中必须执行相同的“Safe Torque Off”分组。



图 6-2 示例：端子分组：以书本型电机模块和 CU320-2 为例

装机装柜型电机模块并联注意事项

装机装柜型电机模块并联时，并联的驱动对象之间构成安全的逻辑“与”连接。
p9620的下标数量等于p0120中定义的并联的装机装柜型组件的数量。

6.2 通过控制单元和电机/功率模块上的端子控制

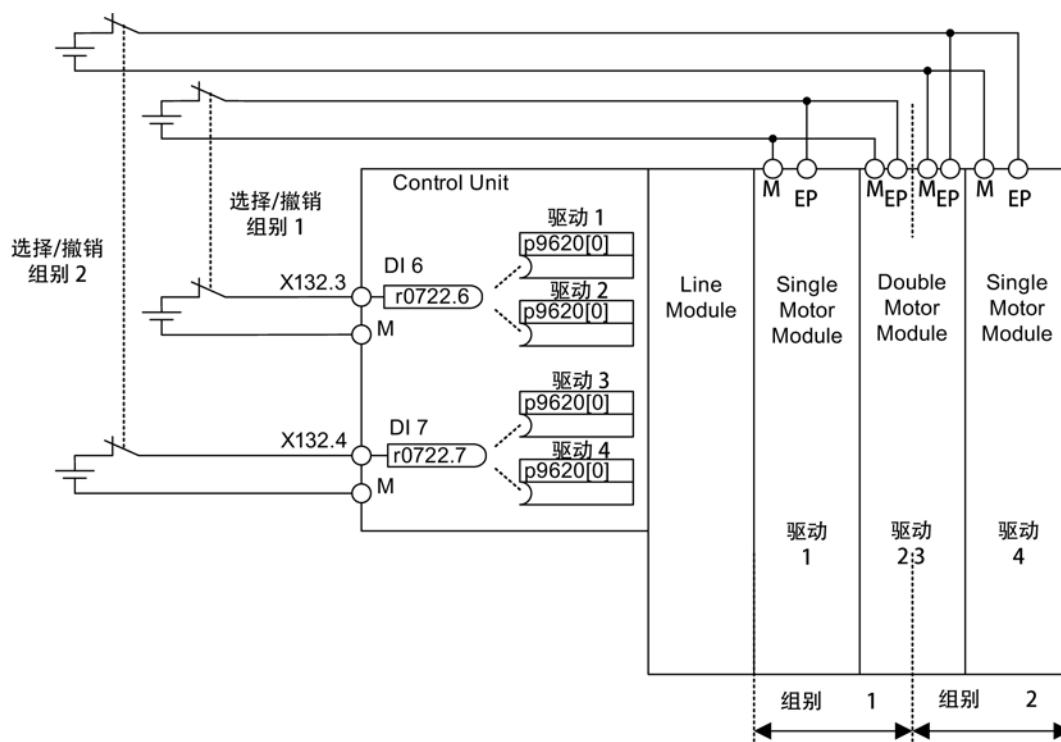
6.2.1 两个监控通道的同时性和公差时间

在两个监控通道中，STO必须同时通过输入端选择或撤销，它只会作用于相应的驱动器。

1 信号：撤销功能

0 信号：选择功能

此时，您可以通过参数来调整机械开关动作产生的延时，如 p9650

可以设置公差时间，即在该时间段内两个监控通道内的安全功能可视为同时选中或同时撤销。

说明

公差时间设置

为了避免误触发故障报警，公差时间要始终比这些输入端上 2 次开关事件（ON/OFF、OFF/ON）的最短相隔时间短。

如果在公差时间内未能成功选择或撤销STO，交叉校验会检测出该错误并输出故障 F01611（STOP F）。此时，之前在一个通道内已经选中的 STO 会清除脉冲。

说明

开关过程的时间间隔

如果开关过程过于频繁，系统会输出故障信息 F01611，故障值 1000。原因取决于控制方式：

- F-DI 上连续出现信号切换。
- 通过 PROFIsafe 连续触发 STO（也作为后续响应）。

在 5 倍的 p9650 时间内，端子上至少要有两个开关过程，通过 PROFIsafe 的时间间隔至少要是 p9650。

有关设置差异时间的详细说明请参考“SINAMICS S120/S150 参数手册”中的安全信息 C01770 和 F01611。

6.2.2 位模测试

F-DO的位模测试

变频器通常会立即对 F-DI 的信号变化作出响应，在以下情况下不需要这种响应：
一个控制模块通过“位模测试”（明暗测试）来检查它的故障安全输出，检测是否有短路或短接现象。将控制模块的一个 F-DO 和变频器的一个 F-DI 连接在一起后，变频器便对该测试信号作出响应。



图 6-3 变频器对位模测试作出响应

说明

Safety Integrated 功能意外触发时的去抖时间

如果测试脉冲导致 Safety Integrated 功能意外触发，可借助于 F-DI 输入滤波器（p9651）抑制测试脉冲。为此要在 p9651 中输入一个大于测试脉冲持续时间的数值。

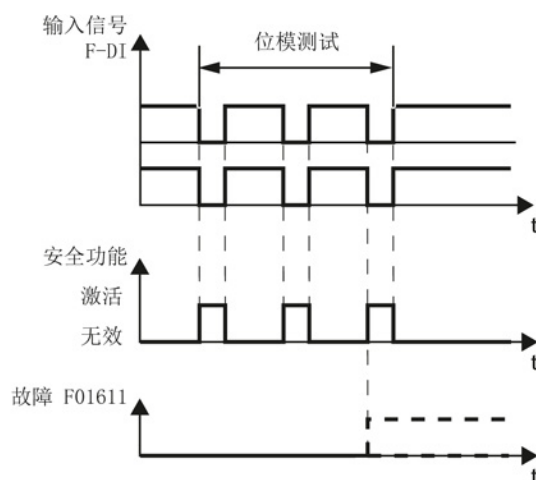
重要参数一览（参见 SINAMICS S120/S150 参数手册）

- p9651 SI STO/SBC/SS1 去抖时间（控制单元）

6.3 通过 PROFIsafe 进行控制

Safety Integrated功能除了可通过端子、TM54F或CU310-2机载端子控制外，还可以通过PROFIsafe控制。PROFIBUS 和 PROFINET 通讯中可使用以下 PROFIsafe 报文：30、31、901 和 902。

不论是 Safety Integrated 基本功能还是 Safety Integrated 扩展功能都可以通过 PROFIsafe 控制。

说明

开关过程的时间间隔

如果开关过程过于频繁，系统会输出故障信息 F01611，故障值 1000。原因取决于控制方式：

- F-DI 上连续出现信号切换。
- 通过 PROFIsafe 连续触发 STO（也作为后续响应）。

在 5 倍的 p9650 时间内，端子上至少要有两个开关过程，通过 PROFIsafe 的时间间隔至少要是 p9650。

6.3.1 使能 PROFIsafe 控制方式

在 PROFIsafe 通讯中，SINAMICS 设备需要占用一个 PROFIBUS 接口或 PROFINET 接口。

驱动组中每个配置了 PROFIsafe 的驱动器都是一个 PROFIsafe 从站（称为 F 从站或 F 设备），它和 F 主站通过 PROFIBUS 或 PROFINET 进行故障安全式通讯，从 F 主站处收到一条单独的 PROFIsafe 报文。

该通讯要占用一条 PROFIsafe 安全通道，即所谓的安全插槽，它可通过调试工具 STARTER 创建并传送到 HW-Config（该安全插槽也可通过 SIMATIC Manager Step 7 创建）。创建该通道后，即可通过 PROFIsafe 报文 30、31、901 和 902 来控制 Safety Integrated。相关控制字和状态字的结构在下文详细说明（参见报文结构（页 196））。

所选择的用于 Safety Integrated 功能的 PROFIsafe 报文位于用于通讯的标准报文（如报文 2）之前。

PROFIsafe 的使能

Safety Integrated 的 PROFIsafe 控制方式由参数 p9601 使能:

- 基本功能: p9601 = 8 hex 或 9 hex
- 扩展功能: p9601 = C hex 或 D hex

说明

Safety Integrated 功能通过 PROFIsafe 控制时需要获得的授权

基本功能的使用不需要获得授权。通过 PROFIsafe 控制时也无需授权。而 Safety Integrated 扩展功能的使用需要购买授权。

所有和 PROFIsafe 通讯相关的参数都通过口令和校验和来防止意外的修改。报文配置是在 F 主站中的硬件配置中完成的（参见章节“通过 PROFIBUS 的 PROFIsafe (页 325)”和“PROFINET 的 PROFIsafe 通讯 (页 338)”）。

Safety Integrated 基本功能由“PROFIsafe + 端子”控制

在使能了 Safety Integrated 基本功能的 PROFIsafe 控制方式后，您还可以通过设置 p9601.0 = 1 来使能中央控制单元和电机模块/功率模块的端子控制方式。配置的 SS1 延迟时间 p9652 必须大于 0，方能选择 SS1。通过 PROFIsafe 控制时，既可选择 SS1，也可选择 STO。通过端子控制时，该情况下只有 SS1 可用。

STO 比 SS1 的优先级更高，也就是说：SS1 和 STO 同时被选中时，STO 会优先执行。

6.3.2 选择 PROFIsafe 报文

进行如下操作来确定所需 PROFIsafe 报文：

1. 在参数 p60022 中选择要使用的报文。
2. 在参数 p9611 中选择同一报文编号。

说明

兼容模式

p60022 = 0 的情形下设置 p9611 = 998 时（例如：将一个安全项目升级到固件 V4.5），同样会设置 PROFIsafe 报文，同 p60022 = 30 且 p9611 = 30 一样。

您可在调试工具 STARTER 中设置这些参数：

1. 在 STARTER 工具中选择“<Drive device> → Communication → Message frame configuration”。
2. 点击按钮“Adapt message frame configuration”，进行报文选择。
3. 然后选择“<Drive device> → <Drive> → Functions → Safety Integrated”。
4. 按下“Configuration”按钮。
5. 在“Configuration”对话框中点击“Configuration PROFIsafe”按钮。

6. 当前在参数 p60022 与 p9611 中设置的报文会显示在“Configuration PROFIsafe”对话框中。
7. 点击“Accept PROFIsafe message frame”把 p60022 中的报文传送到 p9611。



图 6-4 PROFIsafe 报文选择

6.3 通过 PROFIsafe 进行控制

6.3.3 报文结构

从控制单元收到的 PROFIsafe 报文会在参数 r9768 中显示,而需要发送的 PROFIsafe 报文会在参数 r9769 中显示。

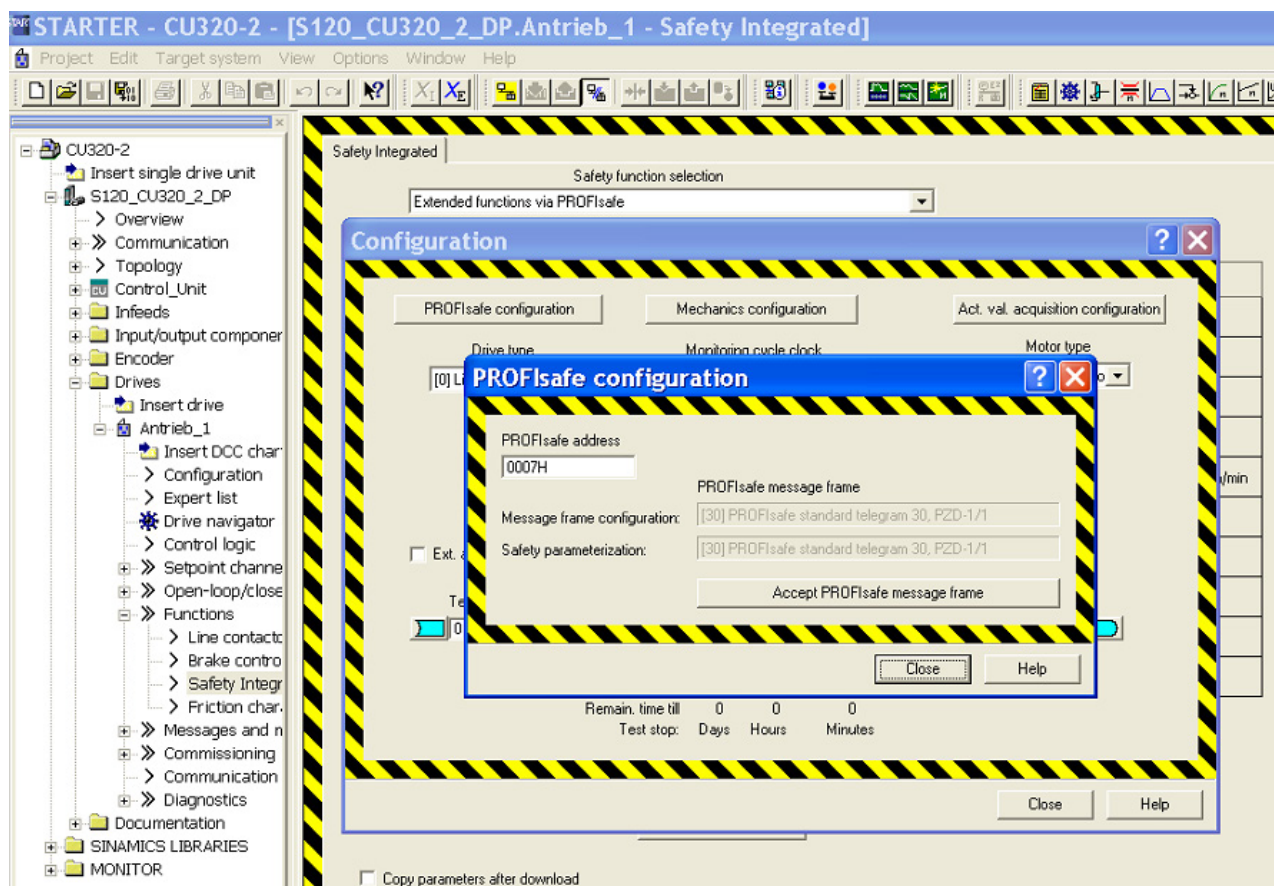
报文 30 的结构

报文 30 传输有效载荷数据: 安全控制字 1 (S_STW1) 和安全状态字 1 (S_ZSW1)。报文如下构成:

	输出数据	输入数据
PZD1	S_STW1	S_ZSW1

报文 31 的结构

报文 31 传输有效载荷数据: 安全控制字 2 (S_STW2) 和安全状态字 2 (S_ZSW2)。报文如下构成:

	输出数据	输入数据
PZD1	S_STW2	S_ZSW2
PZD2		

报文 901 的结构

报文 901 传输有效载荷数据: S_STW2、可变 SLS 限值 (S_SLS_LIMIT_A)、S_ZSW2、生效的 SLS1 限值 (S_SLS_LIMIT_A_ACTIVE)、计数器值 (S_CYCLE_COUNT) 和以 16 位格式显示的安全位置值 (S_XIST16)。报文如下构成:

	输出数据	输入数据
PZD1	S_STW2	S_ZSW2
PZD2		
PZD3	S_SLS_LIMIT_A	S_SLS_LIMIT_A_ACTIVE
PZD4	-	S_CYCLE_COUNT
PZD5	-	S_XIST16

报文 902 的结构

报文 902 传输有效载荷数据：S_STW2、可变 SLS 限值 (S_SLS_LIMIT_A)、S_ZSW2、生效的 SLS1 限值 (S_SLS_LIMIT_A_ACTIVE)、计数器值 (S_CYCLE_COUNT) 和以 32 位格式显示的安全位置值 (S_XIST32)。报文如下构成：

	输出数据	输入数据
PZD1	S_STW2	S_ZSW2
PZD2		
PZD3	S_SLS_LIMIT_A	S_SLS_LIMIT_A_ACTIVE
PZD4	-	S_CYCLE_COUNT
PZD5	-	S_XIST32
PZD6		

只有当上位控制系统 (F-Host) 能够处理 32 位的数值时，报文 902 才可投入使用。

说明

西门子产品中的报文 902

TIA-Portal 中的 STEP7 安全功能可处理该值。旧的 STEP7 版本中的分布式安全功能无此功能。

6.3.4 过程数据

6.3.4.1 S_STW1 与 S_ZSW1 (基本功能)

安全控制字 1 (S_STW1)

S_STW1, 输出信号
参见功能图 [2806]。

表格 6-3 安全控制字 1 (S_STW1) 说明

字节	位	含义	注释	
0	0	STO	1	撤销 STO
			0	选择 STO
	1	SS1	1	撤销 SS1
			0	选择 SS1
	2	SS2	0	– ¹⁾
	3	SOS	0	– ¹⁾
	4	SLS	0	– ¹⁾
	5	预留	–	–
	6	SLP	0	– ¹⁾
7	内部事件应答	1/0	应答	
		0	无应答	
1	0	预留	–	–
	1	选择 SLS 位 0	0	– ¹⁾
	2	选择 SLS 位 1	0	– ¹⁾
	3	预留	–	–
	4	SDI +	0	– ¹⁾
	5	SDI -	0	– ¹⁾
	6, 7	预留	–	–

¹⁾ 和基本功能无关的信号应该都置 0。

安全状态字 1 (S_ZSW1)

S_ZSW1, 输入信号

参见功能图 [2804]。

表格 6-4 安全状态字 1 (S_ZSW1) 说明

字节	位	含义	注释	
0	0	STO 生效	1	STO 生效
			0	STO 未生效
	1	SS1 生效	1	SS1 生效
			0	SS1 未生效
	2	SS2 生效	0	- ¹⁾
	3	SOS 生效	0	- ¹⁾
	4	SLS 生效	0	- ¹⁾
	5	预留	-	-
	6	SLP 生效	0	- ¹⁾
	7	内部事件	1	内部事件
0			无内部事件	
1	0	预留	-	-
	1	生效的 SLS 档位位 0	0	- ¹⁾
	2	生效的 SLS 档位位 1	0	- ¹⁾
	3	SOS 已选	0	- ¹⁾
	4	SDI + 生效	0	- ¹⁾
	5	SDI - 生效	0	- ¹⁾
	6	预留	-	-
	7	SSM (转速低于限值)	0	- ¹⁾

1) 和基本功能无关的信号不应进行检测。

6.3.4.2 S_STW2 与 S_ZSW2（基本功能）

安全控制字 2 (S_STW2)

S_STW2，输出信号

参见功能图 [2806]。

表格 6-5 安全控制字 2 (S_STW2) 说明

字节	位	含义	注释	
0	0	STO	1	撤销 STO
			0	选择 STO
	1	SS1	1	撤销 SS1
			0	选择 SS1
	2	SS2	0	– ¹⁾
	3	SOS	0	– ¹⁾
	4	SLS	0	– ¹⁾
	5	预留	–	–
	6	SLP	0	– ¹⁾
7	内部事件应答	1/0	应答	
		0	无应答	
1	0	预留	–	–
	1	选择 SLS 位 0	0	– ¹⁾
	2	选择 SLS 位 1	0	
	3	预留	–	–
	4	SDI +	0	– ¹⁾
	5	SDI -	0	– ¹⁾
	6, 7	预留	–	–
2	0 ... 2	预留	–	–
	3	选择 SLP 位置范围	0	– ¹⁾
	4 ... 7	预留	–	–
3	0 ... 7	预留	–	–

1) 和基本功能无关的信号应该都置 0。

安全状态字 2 (S_ZSW2)

S_ZSW2, 输入信号

参见功能图 [2806]。

表格 6-6 安全状态字 2 (S_ZSW2) 说明

字节	位	含义	注释	
0	0	STO 生效	1	STO 生效
			0	STO 未生效
	1	SS1 生效	1	SS1 生效
			0	SS1 未生效
	2	SS2 生效	0	- ¹⁾
	3	SOS 生效	0	- ¹⁾
	4	SLS 生效	0	- ¹⁾
	5	预留	-	-
	6	SLP 生效	0	- ¹⁾
	7	内部事件	1	内部事件
0			无内部事件	
1	0	预留	-	-
	1	生效的 SLS 档位位 0	0	- ¹⁾
	2	生效的 SLS 档位位 1	0	- ¹⁾
	3	预留	-	-
	4	SDI + 生效	0	- ¹⁾
	5	SDI - 生效	0	- ¹⁾
	6, 7	预留	-	-
2	0 ... 2	预留	-	-
	3	SLP 有效位置区域	0	- ¹⁾
	4, 5	预留	-	-
	6	安全位置有效	0	- ¹⁾
	7	安全回参考点	0	- ¹⁾

6.3 通过 PROFIsafe 进行控制

3	0 ... 2	F-DI 0 ... 2 ²⁾	0	- ¹⁾
	3, 4	预留	-	-
	5	SOS 已选	0	- ¹⁾
	6	未超出 SLP 上限	0	- ¹⁾
	7	未低于 SLP 下限	0	- ¹⁾

1) 和基本功能无关的信号不应进行检测。

2) 只在 CU310-2 中有效。

6.3.4.3 S_STW1 与 S_ZSW1 (扩展功能)

安全控制字 1 (S_STW1)

S_STW1, 输出信号

参见功能图 [2842]。

表格 6-7 安全控制字 1 (S_STW1) 说明

字节	位	含义	注释	
0	0	STO	1	撤销 STO
			0	选择 STO
	1	SS1	1	撤销 SS1
			0	选择 SS1
	2	SS2	1	撤销 SS2
			0	选择 SS2
	3	SOS	1	撤销 SOS
			0	选择 SOS
	4	SLS	1	撤销 SLS
			0	选择 SLS
	5	预留	-	-
	6	SLP	1	撤销 SLP
			0	选择 SLP
	7	内部事件应答	1/0	应答
0			无应答	
1	0	预留	-	-
	1	选择 SLS 位 0	-	选择 SLS 速度限值 (2 个位)
	2	选择 SLS 位 1	-	
	3	预留	-	-
	4	SDI +	1	撤销 SDI +
			0	选择 SDI +
	5	SDI -	1	撤销 SDI -
			0	选择 SDI -
6, 7	预留	-	-	

6.3 通过 PROFIsafe 进行控制

安全状态字 1 (S_ZSW1)

S_ZSW1, 输入信号

参见功能图 [2842]。

表格 6-8 安全状态字 1 (S_ZSW1) 说明

字节	位	含义	注释	
0	0	STO 生效	1	STO 生效
			0	STO 未生效
	1	SS1 生效	1	SS1 生效
			0	SS1 未生效
	2	SS2 生效	1	SS2 生效
			0	SS2 未生效
	3	SOS 生效	1	SOS 生效
			0	SOS 未生效
	4	SLS 生效	1	SLS 生效
			0	SLS 未生效
	5	预留	-	-
	6	SLP 生效	1	SLP 生效
			0	SLP 未生效
			-	状态信号“SLP 生效”不等同于诊断信号“SLP 生效”(r9722.6), 而是相当于“SLP 生效”(r9722.6) 与“安全回参考点”(r9722.23) 的逻辑“与”运算结果。
7	内部事件	1	内部事件	
		0	无内部事件	

1	0	预留	-	-
	1	生效的 SLS 档位位 0	-	显示 SLS 速度限值 (2 个位)
	2	生效的 SLS 档位位 1	-	
	3	SOS 已选	1	SOS 已选
			0	SOS 已撤销
	4	SDI + 生效	1	SDI + 生效
			0	SDI + 未生效
	5	SDI - 生效	1	SDI - 生效
			0	SDI - 未生效
	6	预留	-	-
	7	SSM (转速)	1	SSM (转速低于限值)
			0	SSM (速度超过或等于限值)

6.3 通过 PROFIsafe 进行控制

6.3.4.4 S_STW2 与 S_ZSW2 (扩展功能)

安全控制字 2 (S_STW2)

S_STW2, 输出信号

参见功能图 [2843]。

表格 6-9 安全控制字 2 (S_STW2) 说明

字节	位	含义	注释	
0	0	STO	1	撤销 STO
			0	选择 STO
	1	SS1	1	撤销 SS1
			0	选择 SS1
	2	SS2	1	撤销 SS2
			0	选择 SS2
	3	SOS	1	撤销 SOS
			0	选择 SOS
	4	SLS	1	撤销 SLS
			0	选择 SLS
	5	预留	-	-
	6	SLP	1	撤销 SLP
			0	选择 SLP
	7	内部事件应答	1/0	应答
0			无应答	
1	0	预留	-	-
	1	选择 SLS 位 0	-	选择 SLS 速度限值 (2 个位)
	2	选择 SLS 位 1		
	3	预留	-	-
	4	SDI +	1	撤销 SDI +
			0	选择 SDI +
	5	SDI -	1	撤销 SDI -
0			选择 SDI -	
6,7	预留	-	-	

字节	位	含义	注释	
2	0 ... 2	预留	-	-
	3	选择 SLP 位置范围	1	选择 SLP 范围 2 (SLP2)
			0	选择 SLP 范围 1 (SLP1)
	4 ... 7	预留	-	-
3	0	选择齿轮级, 位 0	-	选择齿轮级 (3 个位)
	1	选择齿轮级, 位 1	-	
	2	选择齿轮级, 位 2	-	
	3	齿轮级切换		
	4 ... 7	预留	-	-

安全状态字 2 (S_ZSW2)

S_ZSW2, 输入信号
参见功能图 [2843]。

表格 6-10 安全状态字 2 (S_ZSW2) 说明

字节	位	含义	注释	
0	0	STO 生效	1	STO 生效
			0	STO 未生效
	1	SS1 生效	1	SS1 生效
			0	SS1 未生效
	2	SS2 生效	1	SS2 生效
			0	SS2 未生效
	3	SOS 生效	1	SOS 生效
			0	SOS 未生效
	4	SLS 生效	1	SLS 生效
			0	SLS 未生效
	5	预留	-	-
	6	SLP 生效	1	SLP 生效
			0	SLP 未生效

6.3 通过 PROFIsafe 进行控制

字节	位	含义	注释	
			-	状态信号“SLP 生效”不等同于诊断信号“SLP 生效” (r9722.6), 而是相当于“SLP 生效” (r9722.6) 与“安全回参考点” (r9722.23) 的逻辑“与”运算结果。
	7	内部事件	1	内部事件
			0	无内部事件
1	0	预留	-	-
	1	生效的 SLS 档位位 0	-	显示 SLS 速度限值 (2 个位)
	2	生效的 SLS 档位位 1	-	
	3	预留	-	-
	4	SDI + 生效	1	SDI + 生效
			0	SDI + 未生效
	5	SDI - 生效	1	SDI - 生效
			0	SDI - 未生效
6	预留	-	-	
7	SSM (转速)	1	SSM (转速低于限值)	
		0	SSM (速度超过或等于限值)	
2	0 ... 2	预留	-	-
	3	SLP 有效位置区域	1	SLP 范围 2 (SLP2) 生效
			0	SLP 范围 1 (SLP1) 生效
			-	状态信号“生效的 SLP 位置范围”始终与诊断信号“生效的 SLP 位置范围” (r9722.19) 一致。
	4, 5	预留	-	-
	6	安全位置有效	1	安全位置有效
			0	安全位置无效
7	安全回参考点	1	安全位置用作“安全回参考点”	
		0	安全位置不用作“安全回参考点”	

字节	位	含义	注释	
3	0	F-DI 0 ¹⁾	1	F-DI 0 未生效
			0	F-DI 0 生效
	1	F-DI 1 ¹⁾	1	F-DI 1 未生效
			0	F-DI 1 生效
	2	F-DI 2 ¹⁾	1	F-DI 2 未生效
			0	F-DI 2 生效
	3 ... 4	预留	-	-
	5	SOS 已选	1	SOS 已选
			0	SOS 已撤销
	6	未超出 SLP 上限	1	SLP: 未超出上限
			0	SLP: 超出上限
			-	状态信号“未超出 SLP 上限”始终与诊断信号“未超出 SLP 上限”(r9722.30) 一致。
	7	未低于 SLP 下限	1	SLP: 未低于下限
			0	SLP: 低于下限
-			状态信号“未低于 SLP 下限”始终与诊断信号“未低于 SLP 下限”(r9722.31) 一致。	

1) 只在 CU310-2 中有效。

6.3 通过 PROFIsafe 进行控制

6.3.4.5 其他过程数据

S_SLS_LIMIT_A

- 报文 901 和 902 中的 PZD3, 输出信号
- SLS 速度限值设定
- 数值范围 1 ... 32767; $32767 \triangleq$ SLS 1 档的 100 %

S_SLS_LIMIT_A_ACTIVE

- 报文 901 和 902 中的 PZD3, 输入信号
- 生效的 SLS 速度限值
- 数值范围 1 ... 32767; $32767 \triangleq$ 100 %
- 只在 SLS 1 档生效及 $p9501.24=1$ 时进行检测。

S_CYCLE_COUNT

- 报文 901 和 902 中的 PZD4, 输入信号
- 安全周期计数器
- 数值范围 -32768 ... +32767
- 只在安全位置的传送生效 ($p9501.25 = 1$) 和位置实际值是有效值 ($r9722.22 = r9722.23 = 1$) 时进行计算。

S_XIST16

- 报文 901 中的 PZD5, 输入信号
- 当前位置实际值 (16 位)
- 数值范围 ± 32767

- 通过 p9574 缩放

说明**缩放**

传送到 S_XIST16

中的位置值不允许超出可显示的数值范围。因此，可为驱动的安全位置值 (r9713[0]) 配置一个缩放系数。传送前通过该系数划分位置值，以便在精度降低时仍可以传送一个较大的数值范围。

示例：r9708[0] 和 r9708[1] 中记录的位置值为 -29999 mm，经缩放系数 $p9x74 = 1000$ 缩放后驱动器传送给控制器的数值为 -29。

- 只在安全位置的传送生效 (p9501.25 = 1) 和位置实际值是有效值 (r9722.22 = r9722.23 = 1) 时进行计算。

S_XIST32

- 报文 902 中的 PZD5 和 PZD6，输入信号
- 当前位置实际值 (32 位)
- 数值范围 ± 737280000
- 单位：1 μm (线性轴)，0.001° (回转轴)
- 只在安全位置的传送生效 (p9501.25 = 1) 和位置实际值是有效值 (r9722.22 = r9722.23 = 1) 时进行计算。

6.3.5 出现通讯故障时的ESR响应

下文介绍使能了功能模块“扩展停机和回退（ESR）”后系统出现通讯故障时驱动器 SINAMICS S 作出的响应。

前提条件

- Safety Integrated 扩展功能由 PROFIsafe 控制
- 功能模块“扩展停机和回退”（ESR）已激活且使能

通讯故障

此处的通讯故障指出现以下某个异常情况：

- 安全功能由 PROFIsafe 控制时，PROFIBUS 或者 PROFINET 连接中断或出现故障
- 安全功能由 TM54F 控制时，DRIVE-CliQ 连接中断或出现故障
- 上级控制器（F-CPU）作出停止响应

驱动器的响应

在出现通讯故障时，SINAMICS S 会作出以下几种响应：

- 在 $p9580 \neq 0$ 并且 ESR 已使能时，如出现通讯故障会执行所设置的 ESR 响应。
- 在 $p9580 \neq 0$ 、SLS 激活时出现通讯故障：只有在将一个带有延时脉冲封锁的 STOP 设为 SLS 响应时（即设置 $p9563[0...3] \geq 10$ ），变频器才会执行设置的 ESR 响应。
- 在 $p9580 \neq 0$ 、SDI 激活时出现通讯故障：只有在将一个带有延时脉冲封锁的 STOP 设为 SDI 响应时（即设置 $p9566[0...3] \geq 10$ ），变频器才会执行设置的 ESR 响应。
- 在 $p9580 \neq 0$ 、SLP 激活时出现通讯故障：只有在将一个带有延时脉冲封锁的 STOP 设为 SLP 响应时（即设置 $p9562[0...1] \geq 10$ ），变频器才会执行设置的 ESR 响应。

说明

通讯中断时的最长响应时间

在涉及安全功能的通讯中断时，Safety Integrated 允许的最长响应时间（ $p9580$ ）为 800 毫秒。在该时间届满后，驱动切至“故障安全状态”。此时， $S_STW1/2$ 会被视为 0。即：所有安全功能被选中。此时，STO 具有最高优先级，即：脉冲被安全封锁。

6.3.6 参数与功能图

功能图（参见 SINAMICS S120/S150 参数手册）

- 2840 扩展功能，控制字和状态字

重要参数一览（参见 SINAMICS S120/S150 参数手册）

- p9363[0...3] SI Motion SLS (SG) - 专用停止响应 (电机模块)
- p9366 SI Motion SDI 停止响应 (电机模块)
- p9380 SI Motion 总线故障脉冲封锁延迟时间 (电机模块)
- p9563[0...3] SI Motion SLS (SG) - 专用停止响应 (控制单元)
- p9566 SI Motion SDI 停止响应 (控制单元)
- p9580 SI Motion 总线故障脉冲封锁延迟时间 (控制单元)
- p9601 SI 驱动集成的功能使能 (控制单元)
- p9610 SI PROFIsafe 地址 (控制单元)
- p9611 SI PROFIsafe 报文选择 (控制单元)
- p9801 SI 驱动集成的功能使能 (电机模块)
- p9810 SI PROFIsafe 地址 (电机模块)
- p9811 SI PROFIsafe 报文选择 (电机模块)
- p60022 PROFIsafe 报文选择

6.4 通过 TM54F 控制

6.4.1 结构

TM54F 端子模块是一个端子扩展模块，可卡装在符合 DIN EN 60715 的标准导轨上。TM54F 可提供故障安全的数字量输入/输出来控制 Safety Integrated 扩展功能并输出 Safety Integrated 扩展功能的状态信号。

每个控制单元只能通过 DRIVE-CLiQ 连接一个 TM54F。

说明

TM54F DRIVE-CLiQ 支路

- TM54F 必须通过 DRIVE-CLiQ 直接连接到控制单元上。
- 一个控制单元只能连接一个 TM54F。
- 在 TM54F 上可以连接更多的 DRIVE-CLiQ 节点，例如：编码器模块 M 端子模块 TM，但是不能连接更多的 TM54F 模块。电机模块和电源模块不允许连接到一个 TM54F 上。
- 在使用控制单元 CU310-2 时，TM54F 不允许连接到功率模块所在的 DRIVE-CLiQ 支路上。TM54F 只能连接到控制单元上唯一的 DRIVE-CLiQ 插口 X100 上。

TM54F 上有以下端子：

表格 6- 11 TM54F 端子一览

类型	数量
故障安全数字量输出 (F-DO)	4
故障安全数字量输入 (F-DI)	10
传感器 ¹⁾ 电源，可进行潜在故障检查 ²⁾	2
传感器 ¹⁾ 电源，不可进行潜在故障检查	1
强制潜在故障检查时用于检查 F-DO 的数字量输入	4

1) 传感器：

用于发出指令和采集信号的故障安全装置，例如急停按钮、安全门开关、限位开关和光栅/光帘。

2) 潜在故障检查：

在进行潜在故障检查，检查传感器、电缆连接和信号分析电子装置时，传感器电源会被 TM54F 接通并切断。

TM54F 上有 4 个 F-DO 和 10 个 F-DI。一个 F-DO 由一个 DC 24 V 输出、一个接地输出、以及一个用于读回开关状态的数字量输入组成。一个 F-DI 由 2 个数字量输入组成。

说明

故障应答

在排除故障后您可以用以下方式应答 TM54F 输出的故障信息：

- 上电
 - 使信号“内部事件应答”输出下降沿，接着在控制单元（“安全故障确认”）上应答故障信息。
-

6.4.2 F-DI的功能

描述

一个故障安全输入（F-DI）由 2 个数字量输入组成。在第 2 个数字量输入上还另外引出了光耦合器的阴极（M），用于故障安全控制系统的输出端进行接地连接（为此阳极上必须连接 DC 24 V）。

通过参数 p10040 可以确定 F-DI 是作为常闭触点/常闭触点还是作为常闭触点/常开触点工作。每个 F-DI 的状态都可通过参数 r10051 查看。两个驱动对象的位通过逻辑“与”连接，得出相应 F-DI 的状态。

可以用输入滤波器 p10017 上滤掉 F-DO 的测试信号和干扰脉冲，以避免输出不必要的故障信息。

术语解释：

常闭触点/常闭触点： 两个输入都必须为“零电平”才可以选中某个安全功能。

常闭触点/常开触点： 输入1必须为“零电平”，输入2必须为“1 电平”，才可以选中某个安全功能。

在监控时间 p10002 内，F-DI 的两个数字量输入的信号必须都变为 p10040 设置的状态。

TM54F 的 F-DI 0 ... 4 必须连接至电源 L1+，F-DI 5 ... 9 必须连接至 L2+，用于进行强制潜在故障检查（更多有关强制潜在故障检查的信息请参见“强制潜在故障检查 (页 178)”章节中的相关描述）。

表格 6- 12 SINAMICS S120/S150 参数手册中的 F-DI 一览:

模块	功能图	输入端
TM54F	2850	F-DI 0 4
	2851	F-DI 5 ... 9

F-DI 特性

- 每个 F-DI 有 2 个数字量输入，采用故障安全设计
- 可通过 p10017 设置输入滤波器，滤掉测试信号
- 可通过 p10040 将接口配置为常闭触点/常闭触点或常闭触点/常开触点
- 可通过 r10051 查看状态
- 可通过 p10002 为所有 F-DI 的两个数字量输入设置一致性公差时间，详细说明见“安全开关设备的输入输出和 TM54F 的接线图”。

说明

公差时间

公差时间要始终设得比输入端上 2 次开关事件（ON/OFF、OFF/ON）的最短相隔时间短。

- 在第二个数字量输入上另有光耦合器的阴极引出，用于和 F-DO 的接地相连。
- 一个 F-DI 内出现不同的信号状态时，该 F-DI 的两个数字量输入的信号会被冻结为逻辑 0（相当于选中安全功能），直到用参数 p10006 对该 F-DI 进行安全应答。
- 在必要时可以通过 p10002 适当延长检测一个 F-DI 内的两个数字量输入信号状态是否不同的监控时间，以避免信号的切换动作导致不必要的响应，免去后面所需的安全应答。在该监控时间内，F-DI 的两个数字量输入的信号状态必须相同，否则会输出故障信息 F35151“TM54F：不一致性错误”。该信息需要进行安全应答。

 警告
打开状态下也可能有静态电流 与机械开关触点（例如急停开关）不同，半导体开关即使在打开状态下也可能带有静态电流，在数字量输入接线错误时，该电流可能会导致错误的开关状态。 请注意设备厂商文档中指出的数字量输入/输出的使用前提条件。

 警告
最大静态电流 根据 IEC 61131 第 2 部分第 5.2 章（2008），在将数字量输入端与数字量半导体输出端连在一起时，只能使用打开状态下最大静态电流为 0.5mA 的输出端。

有关该主题的更多信息，请访问网址：

<http://support.automation.siemens.com/WW/view/de/39700013>

功能图（参见 SINAMICS S120/S150 参数手册）

- 2850 扩展功能, TM54F （F-D 0...F-D 4）
- 2851 扩展功能, TM54F （F-D 5...F-D 9）

重要参数一览（参见 SINAMICS S120/S150 参数手册）

- p10002 信号不一致性监控时间
- p10017 数字量输入的去抖时间
- p10040 SI F-DI 输入模式
- r10051.0...9 CO/BO: SI 数字量输入的状态

参见

<http://support.automation.siemens.com/WW/view/de/39700013>

6.4.3 F-DO的功能

描述

一个故障安全数字量输出端（F-DO）由 2 个数字量输出和 1 个在强制潜在故障检查时用于检查开关状态的数字量输入组成。第 1 个数字量输出上连接的是 DC 24 V，第 2 个数字量输出上连接的是电源 X514（TM54F）的接地。

每个 F-DO 的状态都可通过参数 r10052 查看。相应 DI 的状态可通过参数 r10053 中读取，该参数只在 TM54F_SL（从站模块 TM54F_SL）上提供。

F-DO 上连接的执行器在特定的前提条件下可在强制潜在故障检查时一同检查。相关内容参见章节“TM54F 的 Teststop/强制潜在故障检查 (页 318)”。

表格 6- 13 SINAMICS S120/S150 参数手册中的 F-DO 一览：

模块	功能图	输出	对应的控制输入
TM54F	2853	F-DO 0...3	DI 20...23

F-DO 的信号源

驱动组是具有相同特性的多个驱动器的组合，驱动组通过参数 p10010 和 p10011 设置。4 个驱动组中的每一个驱动组都有以下信号（p10042 ..., p10045）可以连接到 F-DO 上：

- STO 生效
- SS1 生效
- SS2 生效
- SOS 生效
- SLS 生效
- SSM 反馈生效
- 安全状态
- SOS 已选
- 内部事件
- 生效的 SLS 档位位 0
- 生效的 SLS 档位位 1

- SDI + 生效
- SDI - 生效
- SLP 生效
- 有效 SLP 范围

每个驱动组（下标 0 代表驱动组 1，以此类推）都可以通过 p10039[0...3] 请求以下安全状态信号：

- STO 生效（电源被断开/脉冲被封锁）
- SS1 生效
- SS2 生效
- SOS 生效
- SLS 生效
- SDI + 生效
- SDI - 生效
- SLP 生效



图 6-5 选择 Safe State

一个驱动组中各个驱动器的相同信号（高电平有效）逻辑与连接在一起，而通过 p10039 选择的不同信号以逻辑“或”连接在一起。

逻辑运算的最后结果得出每个驱动组的“安全状态”。详细信息参见“SINAMICS S120/S150 参数手册”的功能图 2856。

通过参数 p10042[0...5] 到 p10045[0...5] 可以为每个 F-DO 最多连接 6 个信号，这些信号逻辑与连接在一起。

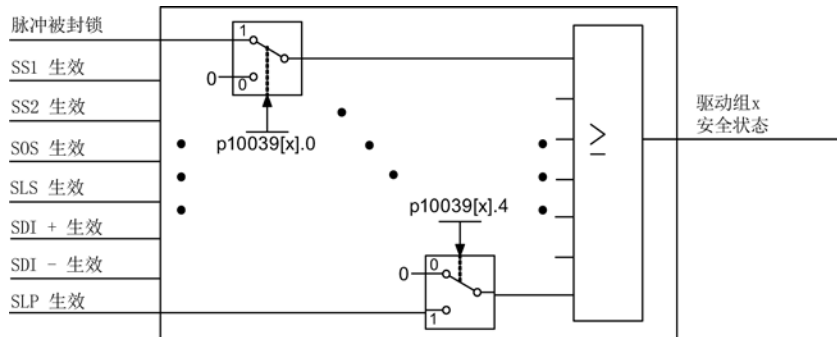
6.4 通过 TM54F 控制

功能图 (参见 SINAMICS S120/S150 参数手册)

- 2850 扩展功能, TM54F (F-D 0...F-D 4)
- 2851 扩展功能, TM54F (F-D 5...F-D 9)
- 2853 扩展功能, TM54F (F-DO 0 ... F-DO 3, DI 20 ... DI 23)
- 2855 扩展功能, TM54F 控制接口 (p9601.2 = 1 & p9601.3 = 0)
- 2856 扩展功能, TM54F 安全状态选择
- 2857 扩展功能, TM54F 分配 (F-DO 0 ... F-DO 3)

重要参数一览 (参见 SINAMICS S120/S150 参数手册)

- p10039[0...3] “Safe State”信号选择
- p10042[0...5] F-DO 0 信号源
- p10043[0...5] F-DO 1 信号源
- p10044[0...5] F-DO 2 信号源
- p10045[0...5] F-DO 3 信号源
- r10051.0...9 CO/BO: SI 数字量输入的状态
- r10052.0...3 CO/BO: SI 数字量输出的状态
- r10053.0...3 CO/BO: SI 数字量输入 20 ... 23

6.5 通过 F-DI 控制扩展功能 (在 CU310-2 上)

6.5.1 结构

CU310-2 上有以下端子:

表格 6- 14 CU310-2 接口一览

类型	数量
故障安全数字量输出 (F-DO)	1
故障安全数字量输入 (F-DI)	3
传感器 ¹⁾ 电源, 不可进行潜在故障检查	1
强制潜在故障检查时用于检查 F-DO 的数字量输入	1

¹⁾ 传感器:

用于发出指令和采集信号的故障安全装置, 例如急停按钮、安全门开关、限位开关和光栅/光帘。

CU310-2 提供 1 个故障安全数字量输出端和 3 个故障安全数字量输入端。一个 F-DO 由一个 DC 24 V 输出、一个接地输出、以及一个用于读回开关状态的数字量输入组成。一个 F-DI 由 2 个数字量输入组成。

说明

故障应答

在排除故障后您可以用以下方式应答 CU310-2 输出的故障信息:

- 上电
- 使信号“内部事件应答”输出下降沿, 接着在控制单元 (“安全故障确认”) 上应答故障信息。

一个 F-DI 内出现不同的信号状态时, 该 F-

DI 的两个数字量输入的信号会被冻结为逻辑 0 (相当于选中安全功能), 直到用参数 p100 06 对该 F-DI 进行安全应答或对报警进行了扩展式应答。

6.5 通过 F-DI 控制扩展功能 (在 CU310-2 上)

在必要时可以通过 p10002 适当延长检测一个 F-DI 内的两个数字量输入信号状态是否不同的监控时间，以避免信号的切换动作导致不必要的响应，免去后面所需的安全应答。在该监控时间内，两个相关数字量输入端 (F-DI) 上的信号状态必须相同，否则会输出故障信息 C01770/C30770“不一致性错误”(CU310-2)。该信息需要进行安全应答。

说明

公差时间

公差时间必须始终要设得比该 F-DI 上信号所需的最短切换间隔要短。

6.5.2 F-DI的功能

描述

一个故障安全输入 (F-DI) 由 2 个数字量输入组成。在第 2 个数字量输入上还另外引出了光耦合器的阴极 (M)，用于故障安全控制系统的输出端进行接地连接 (为此阳极上必须连接 DC 24 V)。

通过参数 p10040 可以确定 F-DI 是作为常闭触点/常闭触点还是作为常开触点/常开触点工作。每个 F-DI 的状态都可通过参数 r10051 查看。两个驱动对象的相同位通过逻辑“与”连接，得出相应 F-DI 的状态。

可以用输入滤波器 p10017 上滤掉 F-DO 的测试信号和干扰脉冲，以避免输出不必要的故障信息。

术语解释：

常闭触点/常闭触点： 两个输入都必须为“零电平”才可以选中某个安全功能。

常开触点/常开触点： 输入1必须为“零电平”，输入2必须为“1 电平”，才可以选中某个安全功能。

在监控时间 p10002 内，F-DI 的两个数字量输入的信号必须都变为 p10040 设置的状态。CU310-2 的数字量输入端不能通过 Teststop 进行潜在故障检查。

表格 6- 15 SINAMICS S120/S150 参数手册中的 F-DI 一览：

模块	功能图	输入端
CU310-2	2870	F-DI 0 ... 2

F-DI 特性

- 每个 F-DI 有 2 个数字量输入，采用故障安全设计
- 可通过 p10017 设置输入滤波器，滤掉测试信号
- 可通过 p10040 将接口配置为常闭触点/常闭触点或常闭触点/常开触点
- 可通过 r10051 查看状态
- 可通过 p10002 为所有 F-DI 的两个数字量输入设置一致性公差时间

说明

公差时间

公差时间要始终设得比输入端上 2 次开关事件 (ON/OFF、OFF/ON) 的最短相隔时间短。

- 2. 数字量输入上另有光耦合器的阴极引出，用于和 F-DO 的接地相连。

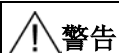

警告

打开状态下也可能有静态电流

与机械开关触点 (例如急停开关) 不同，半导体开关即使在打开状态下也可能带有静态电流，在数字量输入接线错误时，该电流可能会导致错误的开关状态。请注意设备厂商文档中指出的数字量输入/输出的使用前提条件。

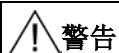

警告

最大静态电流

根据 IEC 61131 第 2 部分第 5.2 章 (2008)，在将数字量输入端与数字量半导体输出端连在一起时，只能使用打开状态下最大静态电流为 0.5mA 的输出端。

有关该主题的更多信息，请访问网址：

<http://support.automation.siemens.com/WW/view/de/39700013>

功能图 (参见 SINAMICS S120/S150 参数手册)

- 2870 扩展功能，CU310-2 (F-DI 0 ... F-DI 2)

6.5 通过 F-DI 控制扩展功能（在 CU310-2 上）

重要参数一览（参见 SINAMICS S120/S150 参数手册）

- p10002 信号不一致性监控时间
- p10017 数字量输入的去抖时间
- p10040 SI F-DI 输入模式
- r10051.0...2 CO/BO: SI 数字量输入端状态（处理器 1）
- r10151.0...2 CO/BO: SI 数字量输入端状态（处理器 2）

6.5.3 F-DO 的功能

描述

一个故障安全数字量输出（F-DO）由 2 个数字量输出和一个在强制潜在故障检查时用于检查开关状态的数字量输入组成。第 1 个数字量输出上连接的是 DC 24 V，第 2 个数字量输出上连接的是电源 X130 (CU310-2) 的接地。

每个 F-DO 的状态都可通过参数 r10052 查看。相应 DI22 的状态都可通过参数 r0722.22 查看。

F-DO

上连接的执行器在特定的前提条件下可在强制潜在故障检查时一同检查。相关内容参见章节“CU310-2 的 Teststop/强制潜在故障检查 (页 302)”。

表格 6- 16 SINAMICS S120/S150 参数手册中的 F-DO 一览：

模块	功能图	输出	对应的控制输入
CU310-2	2873	F-DO 0	DI 22

F-DO 的信号源

对于 CU310-2，有以下信号 (p10042, ..., p10045) 可以连接到 F-DO 上：

- STO 生效
- SS1 生效
- SS2 生效
- SOS 生效
- SLS 生效
- SSM 反馈生效
- 安全状态
- SOS 已选
- 内部事件
- 生效的 SLS 档位位 0
- 生效的 SLS 档位位 1
- SDI + 生效
- SDI - 生效
- SLP 生效
- 有效 SLP 范围

对于 CU310-2，可通过 p10039[0...3] 对以下（安全状态）信号发出请求：

- STO 生效（电源被断开/脉冲被封锁）
- SS1 生效
- SS2 生效
- SOS 生效
- SLS 生效
- SDI + 生效
- SDI - 生效
- SLP 生效

6.5 通过 F-DI 控制扩展功能 (在 CU310-2 上)



图 6-6 选择 Safe State

相同信号（高电平有效）通过逻辑“与”连接。而通过 p10039 选择的的不同信号以逻辑“或”连接在一起。逻辑运算的最后结果得出“安全状态”。详细信息参见“SINAMICS S120/S150 参数手册”的功能图 2876。

通过参数 p10042[0...5] 可以为 F-DO 最多连接 6 个信号，这些信号以逻辑“与”连接在一起。

F-DO 的特性

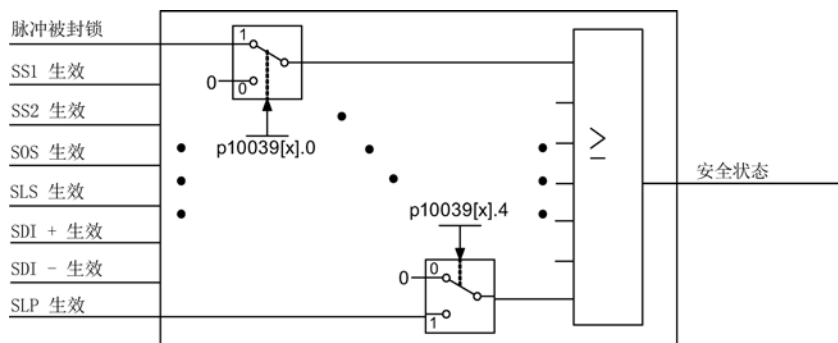
- 具有 2 个数字量输出和一个在强制潜在故障检查时用于回读开关状态的数字量输入，采用故障安全设计。
- 状态参数 r10051/r10052

说明

通过 r0747.16 显示

数字量输出 DO16+ 和 DO16- 作为 F-DO 生效时，参数 r0747“CU 数字量输出状态”位 16“DO 16 (- / X130.7, 8)”不显示由 Safety Integrated 设定的电平，而是 BICO 信号源 p0746“BI: 端子 DO 16 的 CU 信号源”所对应的未生效设定状态。

功能图 (参见 SINAMICS S120/S150 参数手册)

- 2870 扩展功能, CU310-2 (F-DI 0 ... F-DI 2)
- 2873 扩展功能, CU310-2 故障安全数字量输出 (F-DO 0)
- 2875 扩展功能, CU310-2 控制接口
- 2876 扩展功能, CU310-2 安全状态选择
- 2877 扩展功能, CU310-2 分配 (F-DO 0)

重要参数一览（参见 SINAMICS S120/S150 参数手册）

- p10039 “Safe State”信号选择
- p10042[0...5] F-DO 0 信号源
- r10051.0...2 CO/BO: SI 数字量输入状态（处理器 1）
- r10052.0 CO/BO: SI 数字量输出状态（处理器 1）

6.6 自动生效的运动监控

安全功能除了用端子、PROFIsafe 或“端子+PROFIsafe”选中生效外，还可以自动生效。在这种模式中，安全功能在变频器上电后一直选中。

示例

通过“自动生效的 SLS”可实现，如对最大速度的监控，该监控可阻止驱动超出机械转速极限。此处由于功能“自动生效”而不必使用 F-DI 或者 F-CPU。

功能特性

- “自动生效的运动监控”有以下几种：

p960 1	含义	功能范围	注释
0024 hex	变频器集成的运动监控无需选择，自动生效	<ul style="list-style-type: none"> • SLS • SDI 	<ul style="list-style-type: none"> • p9501.0 = 1 • p9501.17 = 1
0025 hex	变频器集成的运动监控无需选择，自动生效（含STO）	<ul style="list-style-type: none"> • SLS • SDI • STO • SS1 • SBC 	<ul style="list-style-type: none"> • p9501.0 = 1 • p9501.17 = 1 • 基本功能 • 基本功能 • 基本功能

- 通过 p9512 可单独选中“自动生效的 SLS”和“自动生效的 SDI +/SDI -”。
- 自动生效的安全功能有“带编码器”和“不带编码器”两种形式，通过 p9506 选择。
- 和通过 PROFIsafe/端子控制方式一样，自动生效的安全功能也要事先设置和使能。

SI故障信息的应答方式

SI 故障信息的应答方式根据功能有所不同:

- 变频器集成的自动生效的运动监控

SI 故障信息只能通过重新上电应答。

- 自动生效的驱动集成的运动监控和由端子控制的基本功能

安全功能的故障信息可通过重新上电应答或先选中再撤销 STO / SS1 的方式应答, 参见章节“Safe Torque Off (STO) (页 68)”中的“扩展应答方式”。

区别

功能自动生效和通过 PROFIsafe

或端子选中生效之间的不同在各个功能的调试小节中说明, 参见:

- Safely-Limited Speed (SLS) (页 110)
- Safe Direction (SDI) (页 126)

6.6.1 功能图和参数

重要参数一览 (参见 SINAMICS S120/S150 参数手册)

- p9501.0 SI Motion 安全功能使能 (控制单元)
- p9512 SI Motion 自动生效的安全功能的使能 (控制单元)
- p9601 SI 驱动集成的功能使能 (控制单元)

6.7 Safety Info Channel 和 Safety Control Channel

6.7.1 Safety Info Channel (SIC)

驱动中集成的 Safety Integrated 功能的状态信息 (S_ZSW1B、S_ZSW2B、S_ZSW3B 和 S_V_LIMIT_B) 可以通过“安全信息通道” (Safety Info Channel, SIC) 传送给上级控制器。

6.7.2 Safety Control Channel (SCC)

通过安全控制通道 (SCC) 可将控制信息 (S_STW1B 和 S_STW3B) 从上级控制器传送到变频器的安全功能中。

6.7.3 可能的报文配置 (700、701)

预定义的 PROFIdrive 报文 700 和 701 可用于传送 SIC 和 SCC:

说明

STARTER 不支持 PROFIdrive 报文 700 和 701

安全附加报文 700 和 701 在 STARTER 窗口“Message Frame Configuration”中不显示，因此在通过 STEP 7 调整后也不在“HW Config”中显示。在“HW Config”中，这些附加报文当前仅在通过 GSD 配置 SINAMICS 驱动时才可供使用。在“HW Config”中通过“Object Manager”配置驱动时，必须手动进行必要的报文扩展。

报文 700

预定义的 PROFIdrive 报文 700 可用于传送 SIC:

表格 6- 17 报文 700 的结构

	接收数据	发送数据	参数
PZD1	-	S_ZSW1B	r9734
PZD2	-	S_V_LIMIT_B	r9733[2]
PZD3	-		

说明

发送数据更新

只有在使能了 Safety Integrated 扩展功能后，发送数据 S_ZSW1B 和 S_V_LIMIT_B 才会更新。

关于 PROFIdrive 通讯的详细说明请参见《SINAMICS S120 功能手册之驱动功能》中的“PROFIdrive 通讯”一章。

报文 701

预定义的 PROFIdrive 报文 701 可用于传送 SIC 和 SCC:

表格 6- 18 报文 701 的结构

	接收数据	参数	发送数据	参数
PZD1	S_STW1B	p10250	S_ZSW1B	r9734
PZD2	S_STW3B	p10235	S_ZSW2B	r9743
PZD3	–	–	S_V_LIMIT_B	r9733[2]
PZD4	–	–		
PZD5	–	–	S_ZSW3B	r10234

说明

发送数据更新

只有在使能了 Safety Integrated 扩展功能后，发送数据 S_ZSW1B、S_ZSW2B、S_ZSW3B 和 S_V_LIMIT_B 才会更新。

关于 PROFIdrive 通讯的详细说明请参见《SINAMICS S120 功能手册之驱动功能》中的“PROFIdrive 通讯”一章。

6.7.4 组态

下图为报文 700 和 701 的配置示意图：



图 6-7 在 STARTER 中配置报文的步骤

6.7 Safety Info Channel 和 Safety Control Channel

- 通过参数 p2070 定义，接收字 r2050/r2060 中 SCC 从哪个位置（在多少个字以后）开始。
- 通过参数 p2071 定义，发送字 p2051/p2061 中 SIC 从哪个位置（在多少个字以后）开始。
- 若需通过 p0922 = 999 和 p2079 = x 设置一个带 PZD 扩展的固定报文，可相应调整 p2070 和 p2071。
- 在 p0922 = p2079 = x 时，p2070 和 p2071 无法修改。
- 在写入参数 p0922 或 p2079 时，参数 p2070 和 p2071 会被相应赋值（通过标准报文的长度）。r2050[...]/r2060[...] 和 p2051[...]/p2061[...] 中的所有 BICO 互联均会被删除，报文 x 会被相应地重新分配。此时还会设置 p60122 = 999。
- 在从固定报文（p0922 = p2079 = x）切换为自由报文（p0922 = 999）时，p2070 和 p2071 保持不变，但是会解除锁定。p60122 的值保留。
- 手动修改 p10235 和 p10250 会触发故障 F01786，无驱动响应。该故障可通过标准报文应答进行应答。

说明

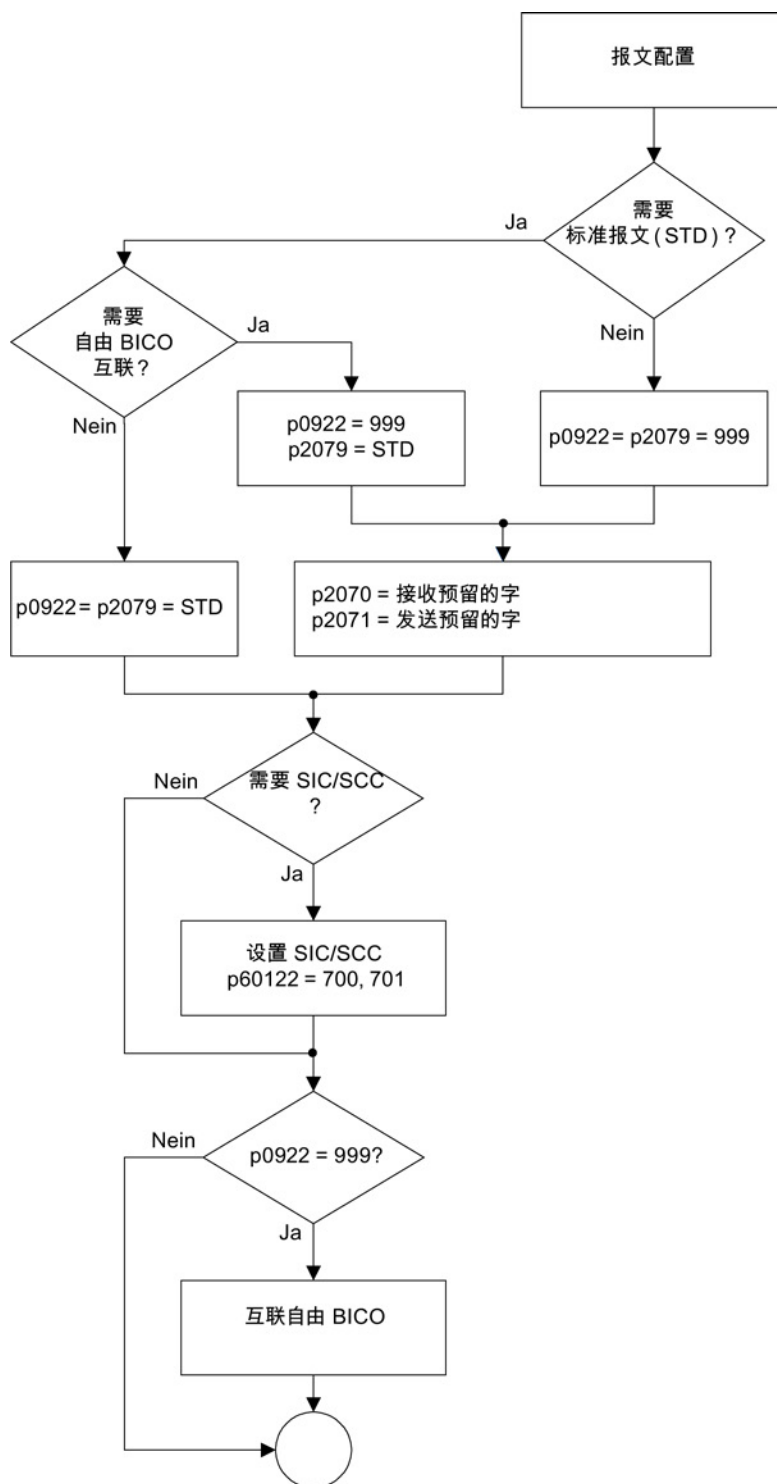
修改 p2070、p2071 和 p60122 对 r2050[...]/r2060[...] 和 p2051[...]/p2061[...] 的影响

- 修改 p2070 和 p2071 时，r2050[...]/r2060[...] 和 p2051[...]/p2061[...] 中的所有 BiCo 互联均会被删除（从当前设置的标准报文结束处开始）。此时还会设置 p60122 = 999。
- 将 p60122 设置为 ≠ 999 的值时，r2050[...]/r2060[...] 和 p2051[...]/p2061[...] 中的所有 BiCo 互联均会被删除（从 p2070 或 p2071 中设置的索引开始），并会为 SIC/SCC 设置新的报文。

应用

可将报文 700 和 701 作为对您的报文的扩展。始终只能选择这两个报文中的一个。

为此进行下列步骤：

应用场合	用户操作	结果
标准报文 + SIC/SCC	<ul style="list-style-type: none"> 确定标准报文；如：p0922 = 106 	<ul style="list-style-type: none"> p2079 = p0922 = 106 r2050 和 p2051 会被相应赋值并完全锁定。 p2070 和 p2071 中的发送字/接收字的数量是设定好的，不能改变（例如：p2070 = 11 和 p2071 = 15）。
	<ul style="list-style-type: none"> 选择 SIC/SCC；如 p60122 = 701 	<ul style="list-style-type: none"> SCC/SIC 的报文扩展在 r2050 和 p2051 中直接添加至标准报文。
标准报文 + 带 BICO 和 SIC/SCC 的自由报文	<ul style="list-style-type: none"> 确定可能有报文扩展的标准报文；如 p0922 = 999 和 p2079 = 106 	<ul style="list-style-type: none"> r2050 和 p2051 会被相应设置。未赋值的区域可自由互联。 p2070 = 11, p2071 = 15 根据 p0922 赋值且不可修改。
	<ul style="list-style-type: none"> 为采用自由 BICO 连接的报文扩展预留位置，例如在接收方向预留 2 个字，在发送方向预留 1 个字： <ul style="list-style-type: none"> p2070 = 11 + 2 = 13 p2071 = 15 + 1 = 16 	<ul style="list-style-type: none"> 字 r2050[11...12] 和 p2051[15] 预留给报文扩展，且可自由互联。
	<ul style="list-style-type: none"> 选择 SIC/SCC；如 p60122 = 701 	<ul style="list-style-type: none"> SIC/SCC 的报文扩展从 r2050[13...] 和 p2051[16...] 起添加。 r2050 和 p2051 中的 SIC/SCC 字为相应设置，无法互联。其他字可自由互联

应用场合	用户操作	结果
标准报文修改（不带自由报文组态）	<ul style="list-style-type: none"> 确定新标准报文；如：p0922 = 105 	<ul style="list-style-type: none"> r2050 和 p2051 会被删除并重新设定。
	<ul style="list-style-type: none"> 选择 SIC/SCC；如 p60122 = 701 	<ul style="list-style-type: none"> SCC 报文扩展附加在标准报文之后。 r2050 和 p2051 根据 p0922 和 SIC/SCC 设置并完全锁定。
标准报文修改（带自由报文组态）	<ul style="list-style-type: none"> 修改标准报文（见上） 按照“标准报文 + 带 BICO 和 SIC/SCC 的自由报文组态”步骤继续操作 	—
更换 SIC/SCC 报文	<ul style="list-style-type: none"> 更换 SIC/SCC；如 p60122 = 700 	<ul style="list-style-type: none"> 从 p2070 或 p2071 中设置的索引引起，r2050[...] 和 p2051[...] 中设置的所有 BICO 互联均会被删除。 SIC 的报文扩展会根据 p2051 添加至参数 p2071。
添加其他字“带 BICO 的自由报文组态”	<ul style="list-style-type: none"> 修改 p2070 或 p2071 中的值。 	<ul style="list-style-type: none"> 在从固定报文（p0922 = p2079 = x）切换为自由报文（p0922 = 999）时，p2070 和 p2071 保持不变，但是会解除锁定。p60122 的值保留。
	<ul style="list-style-type: none"> 选择 SIC/SCC；如 p60122 = 701 	<ul style="list-style-type: none"> 重新生成 SIC/SCC。
	<ul style="list-style-type: none"> 现在重新确定自由报文组态（见上）。 	—

说明

参数关联性

- 若 p2070 或 p2071 的值低于标准报文的长度，那么在输入时会被拒绝。
- 在 p2070 或 p2071 中设置的值会使添加 SCC/SIC 报文超出允许的最大 PZD 长度时，p60122 中的写入访问会被拒绝。

6.7.5 用于 SIC 和 SCC 的发送数据

S_ZSW1B

SI Motion Safety Info Channel 状态字

表格 6- 19 S_ZSW1B的说明

位	含义	注释		参数
0	STO 生效	1	STO 生效	r9734.0
		0	STO 未生效	
1	SS1 生效	1	SS1 生效	r9734.1
		0	SS1 未生效	
2	SS2 生效	1	SS2 生效	r9734.2
		0	SS2 未生效	
3	SOS 生效	1	SOS 生效	r9734.3
		0	SOS 未生效	
4	SLS 生效	1	SLS 生效	r9734.4
		0	SLS 未生效	
5	SOS 已选	1	SOS 已选	r9734.5
		0	SOS 已撤销	
6	SLS 已选	1	SLS 已选	r9734.6
		0	SLS 撤销	
7	内部事件	1	内部事件	r9734.7
		0	无内部事件	
8	预留	-	-	-
9	生效的 SLS 档位位 0	-	显示 SLS 速度限值 (2 个位)	r9734.9
10	生效的 SLS 档位位 1	-		r9734.10
11	预留	-	-	-
12	SDI + 已选	1	SDI + 已选	r9734.12
		0	SDI + 撤销	
13	SDI - 已选	1	SDI - 已选	r9734.13
		0	SDI - 撤销	

6.7 Safety Info Channel 和 Safety Control Channel

位	含义	注释		参数
14	ESR回退生效	1	ESR回退生效	r9734.14
		0	ESR回退不生效	
15	当前有安全信息	1	当前有安全信息	r9734.15
		0	当前没有安全信息	

S_ZSW2B

Safety Info Channel 状态字 2

表格 6-20 S_ZSW2B 的说明

位	含义	注释		参数
0...3	预留	-	-	-
4	选中的 SLP 位置区域	1	SLP 区域 2 被选中	r9743.4
		0	SLP 区域 1 被选中	
5, 6	预留	-	-	-
7	SLP 被选中和用户确认	1	SLP 被选中和用户确认已给出	r9743.7
		0	SLP 被选中或用户确认未给出	
8	SDI +	1	SDI + 已选	r9743.8
		0	SDI + 撤销	
9	SDI -	1	SDI - 已选	r9743.9
		0	SDI - 撤销	
10, 11	预留	-	-	-
12	强制潜在故障检查生效	1	强制潜在故障检查生效	r9743.12
		0	强制潜在故障检查未生效	
13	需要进行强制潜在故障检查	1	需要进行强制潜在故障检查	r0743.13
		0	不需要进行强制潜在故障检查	
14, 15	预留	-	-	-

S_ZSW3B

Safety Info Channel 状态字 3

表格 6-21 S_ZSW3B 的说明

位	含义	注释		参数
0	制动测试	1	制动测试已选	r10234.0
		0	制动测试已撤销	
1	驱动/外部设定值给定 ¹⁾	1	驱动的设置值给定	r10234.1
		0	外部设定值（控制器）给定	
2	制动生效	1	制动测试 2 生效	r10234.2
		0	制动测试 1 生效	
3	制动测试生效	1	测试生效	r10234.3
		0	测试无效	
4	制动测试结果	1	需要进行测试	r10234.4
		0	测试错误	
5	制动测试结束	1	执行测试	r10234.5
		0	测试未完成	
6	请求外部制动	1	闭合制动	r10234.6
		0	打开制动功能	
7	当前负载符号	1	符号为负	r10234.7
		0	符号为正	
8...13	预留	-	-	-
14	选择验收测试 SLP (SE)	1	选择验收测试 SLP (SE)	r10234.14
		0	撤销验收测试 SLP (SE)	
15	选择验收测试模式	1	选择验收测试模式	r10234.15
		0	撤销验收测试模式	

- 1) 驱动的设置值给定：转速设定值由 SBT 功能给定。
外部设定值（控制器）给定：“标准”转速设定值生效。

6.7 Safety Info Channel 和 Safety Control Channel

S_V_LIMIT_B

设定值速度限值（SLS-Speedlimit）为32位，含符号位。

- SLS速度限值显示在r9733[2]中。
- SLS速度限值由p2000定标。

$S_V_LIMIT_B = 4000\ 0000\ hex \div p2000$ 中设定的转速

6.7.6 SCC 的接收数据

S_STW1B

Safety Control Channel 控制字 1

表格 6- 22 S_STW1B 的说明

位	含义	注释		参数
0...7	预留	-	-	-
8	扩展功能 Teststop/强制潜在故障检查	1	扩展功能 Teststop/强制潜在故障检查已选	r10251.8
		0	扩展功能 Teststop/强制潜在故障检查已撤销	
9...15	预留	-	-	-

S_STW3B

Safety Control Channel 控制字 3

表格 6-23 S_STW3B 的说明

位	含义	注释		参数
0	选择制动测试	1	制动测试已选	r10231.0
		0	制动测试已撤销	
1	开始制动测试	1	要求开始制动测试	r10231.1
		0	不要求开始制动测试	
2	制动选择	1	制动测试 2 已选	r10231.2
		0	制动测试 1 已选	
3	选择旋转方向	1	负方向已选	r10231.3
		0	正方向已选	
4	选择测试序列	1	测试序列 2 已选	r10231.4
		0	测试序列 1 已选	
5	外部制动状态	1	外部制动闭合	r10231.5
		0	外部制动打开	
6...15	预留	-	-	-

6.7.7 重要参数一览

重要参数一览（参见 SINAMICS S120/S150 参数手册）

- r9733 CO: SI Motion 设定速度限值生效
- r9734 CO/BO: SI Motion Safety Info Channel 状态字
- r9743 CO/BO: Safety Info Channel 状态字 2
- r10231 SI Motion SBT 当前控制字
- r10234 CO/BO: Safety Info Channel 状态字 3
- p10235 CI: Safety Control Channel 控制字 3
- p10250 CI: Safety Control Channel 控制字 1
- r10251 CO/BO: Safety Control Channel 控制字 1 映射
- p60122 IF1 PROFIdrive SIC/SCC 报文选择

调试

7.1 Safety Integrated 固件版本

Safety Integrated 固件版本

控制单元和电机模块上安全功能的固件有各自的版本标识。
各个硬件的版本标识可通过下列参数读取。

- 指出总固件版本的参数为：
 - r0018 控制单元固件版本
 - 指出基本功能固件版本的参数为：
 - r9770[0...3] SI 驱动器中集成的安全功能的版本（控制单元）
 - r9870[0...3] SI 驱动器中集成的安全功能的版本（电机模块）
 - 指出扩展功能固件版本的参数为：
 - r9590[0...3] SI Motion 安全运动监控的版本（控制单元）
 - r9390[0...3] SI Motion 安全运动监控的版本（电机模块）
 - r9890[0...2] SI 版本（编码器模块）
- 或
- r0148[0...n] 在 DQI 编码器上
 - r10090[0...3] SI TM54F 版本

基本功能和扩展功能

在基本功能和/或扩展功能使能后, 系统会检查是否设置了 $p7826 = 1$ “自动固件更新”。设置了“自动固件更新”后, 系统在每次启动时都会对比 DRIVE-CLiQ 组件的固件版本和控制单元的固件版本, 必要时更新固件版本。

否则系统会报告故障 F01664 (SI CU: 无自动固件更新)。

在对 Safety Integrated 基本功能进行验收测试时, 请查看 r9770 和 r9870 中指出的安全功能固件版本, 记录下这些版本信息并和固件版本组合一览表进行对比。

在对 Safety Integrated 扩展功能进行验收测试时, 除了查看上述参数外, 还需要查看 r9590/r9390 (针对电机模块)、r9890 (针对编码器模块) 或 r0148[0...n] (针对 DQI 编码器) 和 r10090 (针对端子模块 TM54F) 指出的安全功能固件版本, 记录下这些版本信息并和固件版本组合一览表进行对比。

一览表可以从以下网址中的“产品支持”菜单中下载:

<http://support.automation.siemens.com/WW/view/de/28554461>

安全功能固件版本组合的检查步骤

下载的一览表指出了各个安全功能等级 (SINAMICS 基本功能、SINAMICS 扩展功能和 SINUMERIK Safety Integrated) 允许采用的固件版本组合。

请首先查看控制单元的安全功能固件版本。

再查看包含该版本号的表格行, 它指出了与之兼容的对应驱动器的安全功能固件版本。您系统中的安全功能固件版本必须与之一致。

7.2 参数, 校验和, 版本, 口令

Safety Integrated 参数的特点

Safety Integrated 参数有以下特点:

- SI 参数独立用于每条监控通道。
- 在启动时会生成 SI 参数的 CRC 校验和, 并对其进行复查。显示参数不包含在 CRC 中。
- 数据管理: 参数永久性保存在存储卡上。

- 恢复SI参数的出厂设置
 - 通过设置 p3900 和 p0010 = 30 可以将变频器集成的 SI 参数复位为出厂设置, 前提是没有 SI 功能被激活 (即 p9501 = p9601 = p10010 = 0)。
 - 可通过 p0970 = 5 将 Safety 参数恢复为出厂设置。前提条件是为 Safety Integrated 设置了口令。在 Safety Integrated 使能的情况下这可能会触发故障信息, 其会要求进行验收测试。接着您需要保存参数, 并给变频器重新上电。
 - 在安全功能已激活时 (p9501 = p9601 = p10010 ≠ 0), 也可将所有参数完全复位为出厂设置 (p0976 = 1 且 p0009 = 30, 控制单元上)。
 - 有些 SI 参数有口令保护, 以防止意外修改或未经授权的修改。
-

说明

未保护的 SI 参数

以下 SI 参数没有口令保护:

- p9370 SI Motion 验收测试模式 (电机模块)
 - p9570 SI Motion 验收测试模式 (控制单元)
 - p9533 SI Motion SLS 设定速度限值
 - p9783 SI Motion 同步电机电流注入, 无编码器
-

说明

仅在在线模式下才提供密码保护功能。

检查 CRC 校验和

在 SI 参数范围内, 每个监控通道都有 2 个实际校验和参数, 目标校验和和实际校验和属于某个经过校验和检查的 SI 参数。

在开展调试时您必须将这两个实际 CRC 校验和输入到对应的目标 CRC 校验和参数中, 通过参数 p9701 或通过相应的 STARTER 功能可以同时传输一个驱动对象上的所有校验和。

- 基本功能

● r9798	安全参数的实际校验和 (控制单元)
● p9799	安全参数的目标校验和 (控制单元)
● r9898	安全参数的实际校验和 (电机模块)
● p9899	安全参数的目标校验和 (电机模块)

- 扩展功能 (还包括以下校验和参数)

● r9398[0...1]	SI Motion 安全参数的实际校验和 (电机模块)
● p9399[0...1]	SI Motion 安全参数的目标校验和 (电机模块)
● r9728[0...2]	SI Motion 安全参数的实际校验和
● p9729[0...2]	SI Motion 安全功能参数的目标校验和

每次启动时都会计算 SI 参数的 CRC 校验和, 并将得出的实际校验和与目标 CRC 校验和进行比较。

如果两者不同, 变频器会报告故障 F01650/F30650或F01680/F30680。

口令

使用 SI 口令可以防止 SI 参数被意外或非法访问。

在 Safety Integrated 的调试模式中 (p0010 = 95), 只有在参数p9761中输入了驱动器SI口令或者在p10061中输入了TM54F SI口令后, 才可以对SI参数进行修改。除了给出的参数, 在 STARTER 中还会提供相应的功能!

- 在首次调试 Safety Integrated 时:
 - 缺省设置: p10061 = 0 (输入TM54F SI口令)
 - 缺省设置: p9761 = 0 (输入驱动器SI口令)

即:

首次调试时不需设置 **Safety** 口令。

- 在批量调试 **SI** 参数或者更换备件时:
 - **SI**口令保存在存储卡和 **STARTER** 项目中
 - 更换备件时不需要输入 **SI** 口令。
- 修改驱动器用口令
 - p0010 = 95 调试模式
 - p9761 = 旧的**SI**口令
 - p9762 = 新口令
 - p9763 = 确认新口令
 - p0977 = 1; “Copy RAM to ROM”
 - 自此新的口令开始生效。
- 修改 **TM54F** 的口令
 - p0010 = 95 调试模式
 - p10061 = 旧的 **TM54F SI**口令 (出厂设置“0”)
 - p10062 = 新口令
 - p10063 = 新口令
 - p0977 = 1; “Copy RAM to ROM”
 - 自此新的口令开始生效
- 通过 **STARTER** 修改口令
 - 点击配置主窗口中的按钮 “Change password”
 - 先在弹出的对话框中输入旧口令。
 - 然后输入新口令。
 - 再输入一次新口令并确认。
 - 按下 “OK”, 确认设置。
- 如果丢失了 **SI** 口令, 则不可以再修改 **SI** 配置。您必须重新调试整个 **SINAMICS S120**。
 - 将全部驱动设备 (控制单元与所有连接的驱动/组件) 恢复为出厂设置。
 - 重新调试驱动设备和驱动。
 - 重新调试 **Safety Integrated**。

重要参数一览（参见 SINAMICS S120/S150 参数手册）

- p9761 输入 SI 口令
- p9762 新 SI 口令
- p9763 确认 SI 口令
- p10061 TM54F SI 口令 输入
- p10062 SI TM54F 新口令
- p10063 确认 TM54F SI 口令

7.3 Safety Integrated 功能的 DRIVE-CLiQ 规定

说明

通用 DRIVE-CLiQ 拓扑规定

原则上通用的 DRIVE-CLiQ 拓扑规定也适用于 Safety Integrated 功能（基本功能+扩展功能），这些规定详见《SINAMICS S120 功能手册之驱动功能》中的“DRIVE-CLiQ 规定”一章。

其中还根据固件版本列出了例外的 Safety Integrated 组件。

- 除了通用的拓扑规定外，Safety Integrated 基本功能还要遵守一些特殊拓扑规定：
 - 通过 PROFIsafe 控制时每条 DRIVE-CLiQ 支路上最多允许有 4 个驱动器
- 除了通用的拓扑规定外，Safety Integrated 扩展功能还要遵守一些特殊拓扑规定：
 - 周期时间为缺省设置（安全监控周期 = 12 ms；电流控制器周期 = 125 μ s）时最多 6 根伺服轴；其中一条 DRIVE-CLiQ 支路中最多 4 根伺服轴
 - 在以下周期时间时最多允许 6 根矢量轴。（Safety 监控周期为 12 ms；电流控制器周期为 500 μ s）
 - 一个双轴电机模块、一个 DMC20 或 DME20、一个 TM54F 相当于 2 个 DRIVE-CLiQ 节点。
 - 对于双轴电机模块而言（相当于两个驱动对象），即使在 p0115[0] 中的数值是不同的，p9511 中的数值也必须是相同的。

- 一条 DRIVE-CLiQ 支路上禁止运行超过 4 个带扩展安全集成功能的电机模块（仅针对 $T_1 = 125 \mu\text{s}$ ）。在此 DRIVE-CLiQ 支路上禁止连接除指定给轴的编码器模块和供电装置以外的其他 DRIVE-CLiQ 组件。
- “V/f 控制（矢量控制）”要满足以下规定¹⁾：

安全功能	V/f 轴的数量
基本功能	12
通过 PROFIsafe 控制的扩展功能	11
通过 TM54F 控制的扩展功能	6
自动生效的运动监控	12 ²⁾

1) 表格中的数值适用于带编码器和不带编码器的扩展功能及并联驱动组。

2) 所有轴 V/f 控制、500 μs 、带编码器的 Safety Integrated

- TM54F

- TM54F 必须直接通过 DRIVE-CLiQ 连到控制单元上。一个控制单元只能连接一个 TM54F。
- 在 TM54F 上可以连接更多的 DRIVE-CLiQ 节点，例如：编码器模块 M 端子模块 TM，但是不能连接更多的 TM54F 模块。电机模块和电源模块不允许连接到一个 TM54F 上。
- 在使用控制单元 CU310-2 时，TM54F 不允许连接到功率模块所在的 DRIVE-CLiQ 支路上。TM54F 只能连接到控制单元上唯一的 DRIVE-CLiQ 插口 X100 上。

7.4 强制潜在故障检查 (Teststop)

为了满足标准 DIN EN ISO 13849-1 和 IEC 61508 中关于及时检测故障的要求，变频器必须定期检查安全功能回路能否正常工作，至少一年一次。

变频器会定期测试其内部的电机转速监控回路，通过安全封锁脉冲来安全切断提供给电机的能量，使电机中止转矩输出。



图 7-1 定期强制潜在故障检查的监控方式

表格 7-1 强制潜在故障检查的监控方式

Extended Functions	Basic Functions
r9765 指出了离检查到期相差的时间。	r9660 指出了离检查到期相差的时间。
检查到期时，变频器会发出报警 A01697。	检查到期时，变频器会发出报警 A01699。

设置强制潜在故障检查

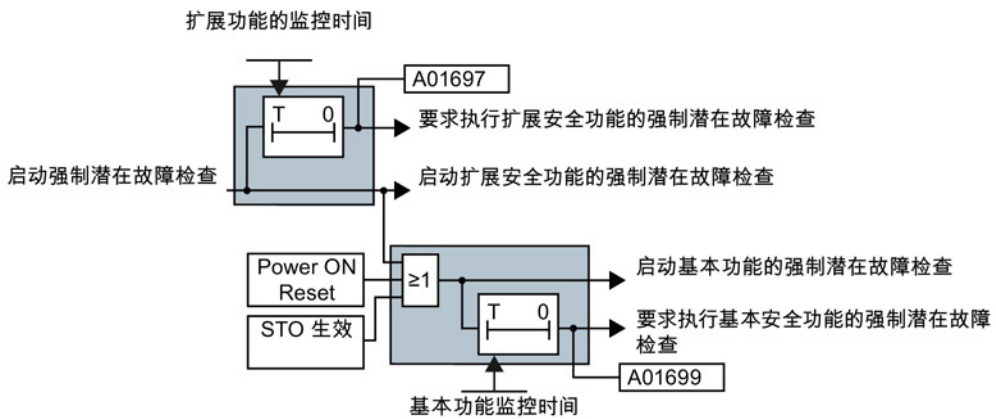
如果仅使用“Basic Functions”，必须在调试时进行如下操作：

- p9659 设为和您的应用适宜的数值。
- 将 r9773.31 和某个数字量输出或现场总线状态字中的某个位互联在一起，以便将报警 A01699 传送给上级控制器处理。

“Basic Functions”回路是“Extended Functions”回路的一部分。如果使用“Extended Functions”，必须在调试时进行如下操作：

- p9559 设为和您的应用适宜的数值。
- p9659 设为最大值。
- 将时间监控信号 (r9723.0) 和某个数字量输出或现场总线状态字中的某个位互联在一起，以便将报警 A01697 传送给上级控制器处理。

执行强制潜在故障检查

如果变频器发出报警 A01699 或 A01697，您必须在下一个合适的时机启动强制潜在故障检查。

此报警不会影响设备的运行。进行强制潜在故障检查前应停止电机。

说明

内部选择 STO

强制潜在故障检查的控制会在内部自动选择 STO。此时，之前未停止的或没有配备抱闸的驱动会缓慢停转。

7.4 强制潜在故障检查 (Teststop)

表格 7-2 强制潜在故障检查的触发条件

Extended Functions	Basic Functions
<p>您可以确定触发变频器测试其转速监控回路的信号。</p> <p>也可在注入电源电压（上电）后自动执行检查。</p> <p>正确执行强制潜在故障检查时不允许激活 STO 功能。</p> <p>在您选中强制潜在故障检查后，变频器不仅检查 Extended Functions 回路，也会检查 Basic Functions 回路。</p>	<p>如执行如下任意一个操作，变频器就会测试内部的转矩切断回路：</p> <ul style="list-style-type: none"> • 注入电源电压（上电）。 • 每次选择 STO 或 SS1 功能后。 • 对扩展功能进行强制潜在故障检查。

说明

附加信息

有关 Teststop/强制潜在故障检查的详细信息参见章节“强制潜在故障检查 (页 178)”。

说明

TM54F 强制潜在故障检查

TM54F 强制潜在故障检查的描述参见章节“TM54F 的 Teststop/强制潜在故障检查 (页 318)”。

以下时间适合执行强制强制潜在故障检查：

- 设备上电后驱动处于静止状态时
- 在防护门打开时
- 以规定间隔时间进行检查（比如 8 小时间隔）
- 注入电源电压（上电）后自动执行。
- 在自动运行中，根据时间和事件

说明

在 CU310-2 上执行 Teststop

在 CU310-2 上执行 Teststop 时必须使能脉冲：此处应以 $N_{\text{设定}} = 0$ 接通驱动。

7.5 Safety Integrated 功能的调试

7.5.1 概述

1. 为调试 Safety Integrated

基本功能，可在安全窗口的下拉菜单中选择下列设置，同时选择安全功能的控制方式：

- 端子控制
- PROFIsafe 控制
- “端子+PROFIsafe”控制

2. 为调试 Safety Integrated

扩展功能，可在安全窗口的下拉菜单中选择下列设置，同时选择控制方式及与基本功能的组合方式：

- TM54F 控制
- PROFIsafe 控制
- 通过 TM54F 控制的扩展功能和通过机载端子控制的基本功能
- 通过 PROFIsafe 控制的扩展功能和通过机载端子控制的基本功能
- 通过机载端子控制的扩展功能（只用于 CU310-2）
- 自动生效
- 扩展功能自动生效，通过机载端子控制的基本功能

说明

STARTER 中的设置

- Safety Integrated 功能的配置示例参见“基本功能 (页 81)”和“扩展功能 (页 260)”章节。
 - 在 STARTER 中进行配置的详细信息请查看在线帮助。
-

安全槽

为了能够通过 PROFIBUS 或 PROFINET 控制 Safety Integrated 功能，必须先创建一个安全插槽。相应步骤见以下章节中的说明：

- 通过 PROFIBUS 的 PROFIsafe (页 325)
- PROFINET 的 PROFIsafe 通讯 (页 338)

专家列表

Safety Integrated 功能可通过专家列表进行调试，但通过 STARTER 调试会更简单、更不易出错。

说明

出厂设置下的口令

口令的出厂设置为“0”。

说明

复制参数用于第 2 条通道

在通过 STARTER

窗口（在线和离线）调试安全功能时，只需给定通道值。在线或离线配置时，第二个通道的参数写入方式不同。

- 离线

如需设置第 2 条通道中的安全参数，请勾选复选框“Copy parameters after downloading”，这样便可以建立变频器和调试工具的在线连接。

您也可以首先建立变频器和调试工具的在线连接，然后点击配置主窗口中的按钮“Copy parameters”来复制参数。

- 在线

借助按钮“Copy parameters”写入第二个通道的参数。

说明

复制时的特性

在复制参数时，安全运动监控中应用的编码器参数p9515~p9529有以下特点：

- 安全功能没有使能（p9501 = 0）：
在系统启动时，这些参数依据关联的编码器参数（如 p0410, p0474, ...）自动设置。
- 安全功能使能后（p9501 > 0）：
在系统启动时，系统会检查这些参数和关联的编码器参数（如 p0410, p0474, ...）是否一致。

详细信息请参见“SINAMICS S120/S150 参数手册”中的“参数说明”。

说明

激活修改后的安全参数

在退出调试模式后（p0010 = 0），大多数参数修改立即生效，

但也有些参数在重新上电后才生效。此时驱动器会输出一条信息（A01693 或 A30693）提示您进行这一操作。

7.5.2 调试 Safety Integrated 的前提

- 驱动器调试必须已完成。
- 在线调试安全功能时，驱动不允许处于“运行”状态。
- 另外，调试“Safe Brake Control”(SBC) 功能时还须注意：
必须将带抱闸的电机连接到电机模块或安全制动继电器/安全制动适配器(SBR/SBA)的对应接口上。

7.5.3 调试不带编码器的 Safety Integrated 前的预设置

在调试不带编码器的 Safety Integrated 功能前，您需要进行额外的一些预设置。必须对斜坡函数发生器进行参数设置，使得在无编码器运行时不会出现跳跃状的信号。

1. 如配置了矢量驱动器，斜坡函数发生器会自动生成。请直接从第 3 步开始。
2. 如配置了伺服驱动器，请按以下步骤激活斜坡函数发生器：
在已经完成的项目中离线调用“Drive Navigator”，选择设备配置，勾选“Execute drive configuration”。在下一个窗口选择功能模块“Extended setpoint channel”。
按下“Next”继续配置，然后按下“Finish”结束配置。
现在，斜坡函数发生器已经激活，可以进行设置。
3. 双击“<Drive device> > Drives > <Drive> > Setpoint channel > Ramp generator”，在项目窗口中打开斜坡函数发生器：



图 7-2 斜坡函数发生器

4. 单击有斜坡符号的按钮会打开下面的窗口：

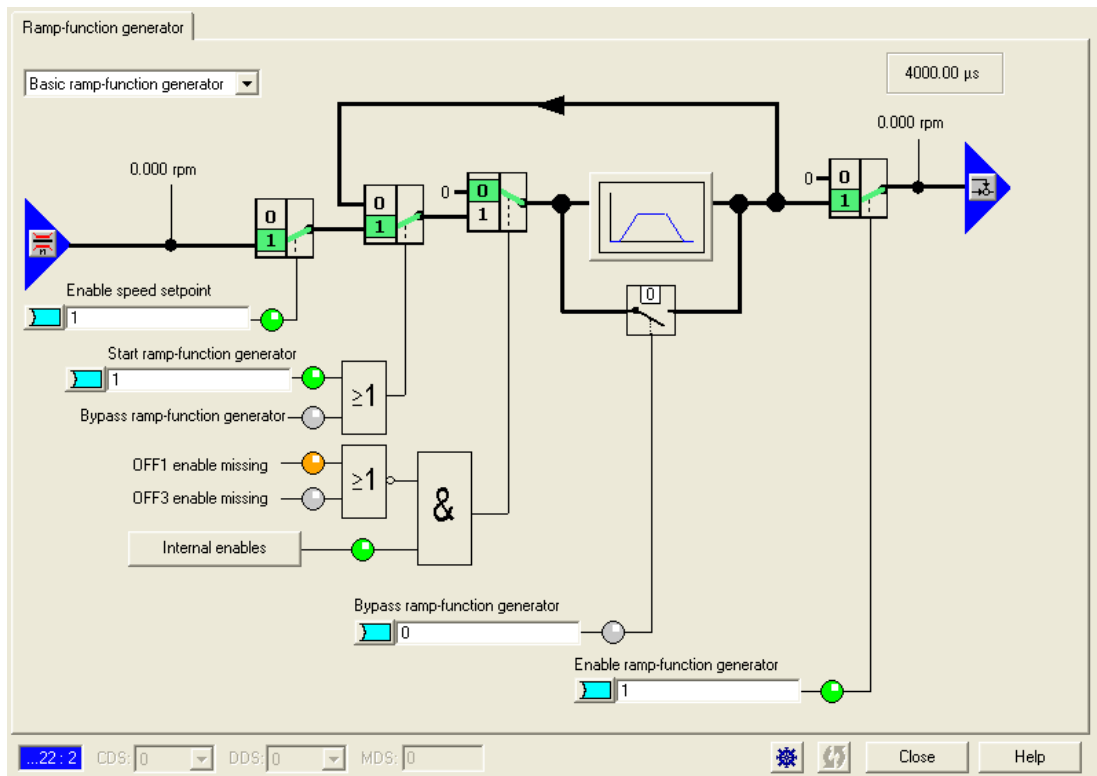

图 7-3 斜坡函数发生器的斜坡

5. 在其中输入数据，定义斜坡。
6. 为确定电机数据并提高转矩精度，还需执行“电机数据识别”：
首先测量静止的电机，然后测量旋转的电机。参见“SINAMICS S120 功能手册之驱动功能”中有关电机数据识别的章节。

激活 Safety Integrated

1. 点击 “<Drive device> > Drives > <Drive> > Functions > Safety Integrated”，打开 Safety Integrated 选择窗口，从中选择所需的安全控制方式：

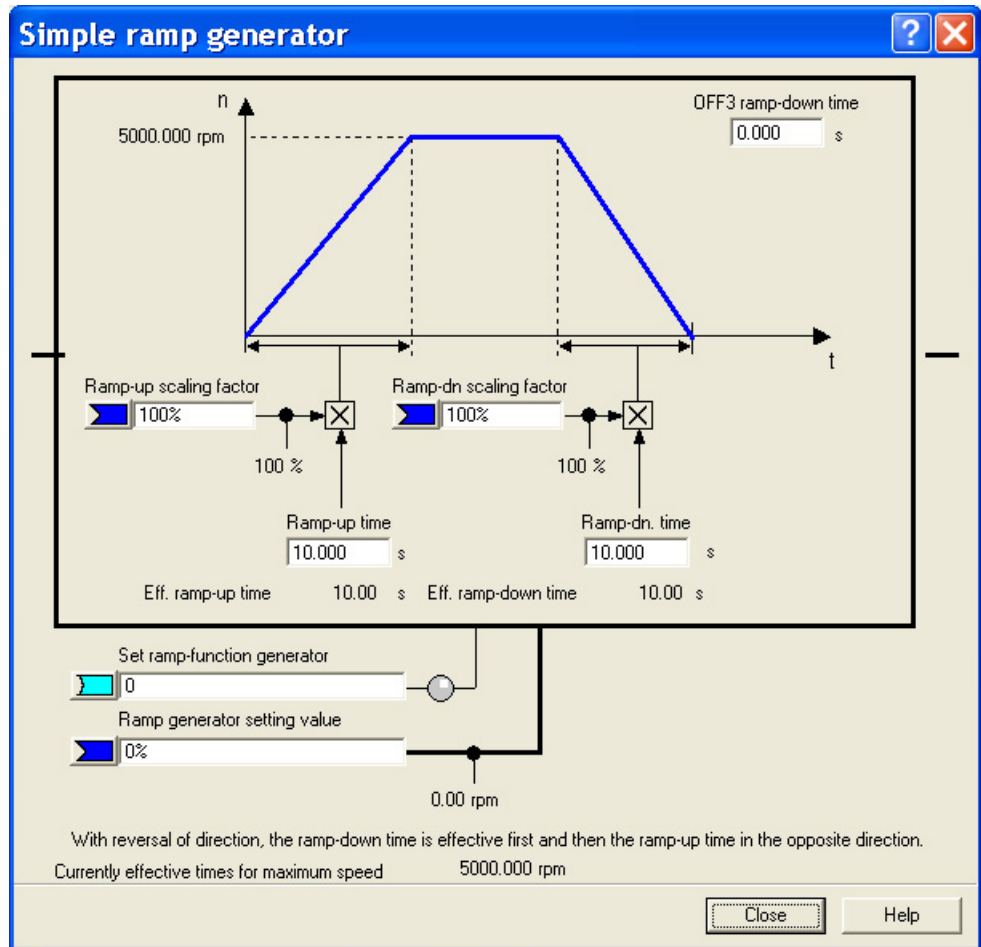

图 7-4 选择 Safety Integrated

2. 在下拉菜单中选择 “[1] Safety without encoder and brake ramp (SBR)” 或 “[3] Safety without encoder with Safe Acceleration Monitor (SAM) /delay time”。
3. 点击 “Configuration”，在其中将实际值检测周期 (p9511) 设为电流控制器周期 (p0115[0])，如：125 μs。

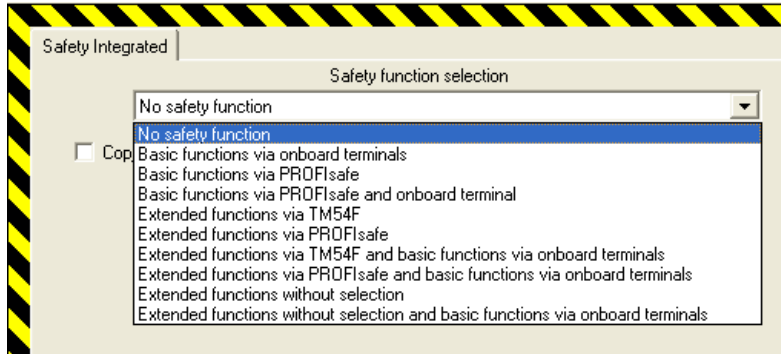

图 7-5 不带编码器的 Safety Integrated (示例)

4. 先点击“Configuration”
5. 在“Configuration”对话框中点击“Mechanics configuration”。提高实际值公差 (p9542)，例如改为 1 毫米或 12°，在配置齿轮箱传动比时应考虑电机的极对数。

说明

电气转速和机械转速之间的关系

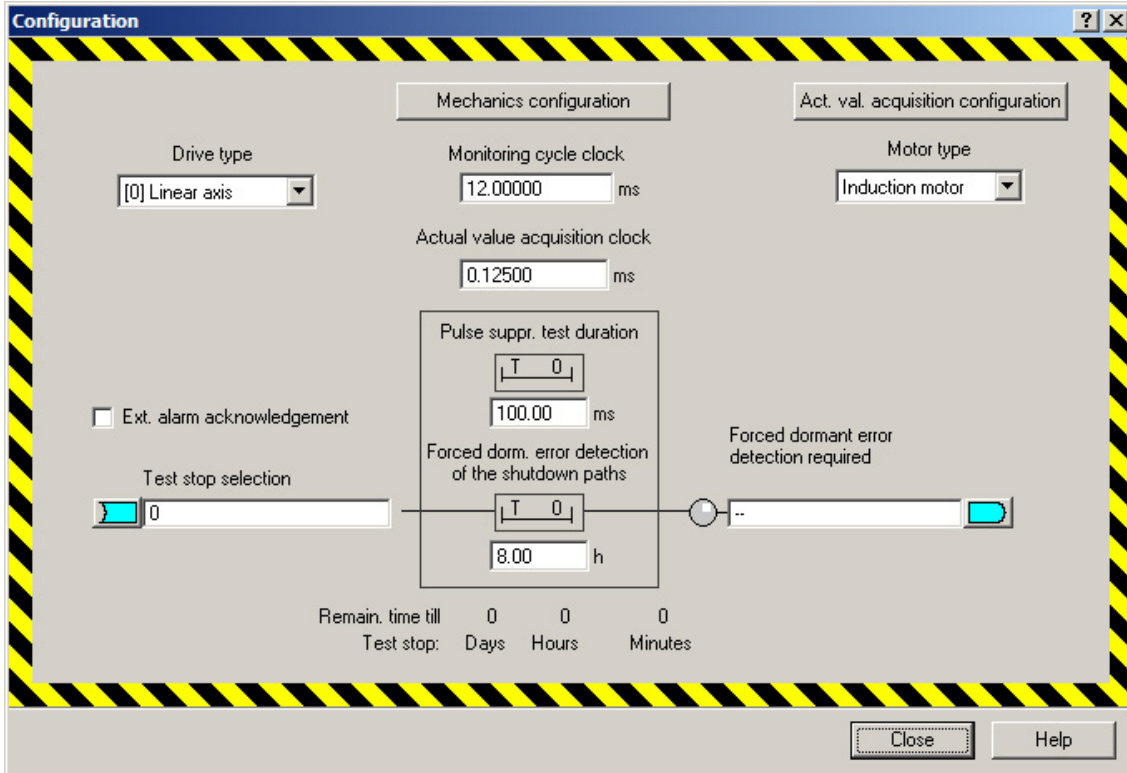
无编码器的安全实际值检测用于计算驱动的电气转速。极对数 (r0313) 指定系数，将该系数与电气转速相乘，得出电机轴上的机械转速。

6. 打开 SS1，设置一个大于 0 的关机速度 (p9560)。只有在选中了“无编码器带制动斜坡的安全 (SBR)”功能后才需强制执行该操作。
7. 调用 SLS/SDI，将所有停止响应改为 “[0]STOP A” 或 “[1]STOP B”(p9563[0...3], p9566)，然后关闭窗口。
8. 现在您可以根据您的应用来设置安全功能。
9. 通过 p9585 确定“SI Motion 无编码器实际值检测的误差公差”的值（参见针对无编码器的安全实际值检测的参数设置的说明 (页 172)）。
10. 点击“Copy parameters”。
11. 点击“Activate settings”。
12. 关闭驱动设备然后重新执行上电，以激活修改。

说明

输出信息 C01711/C30711 时的特性

如果变频器在加速或减速时输出信息 C01711/C30711（信息值为 1041~1043），表明加速度或减速度可能设得过大。解决办法有：

- 降低斜坡坡度。
 - 用带圆弧的扩展斜坡函数发生器使启动更加平缓。
 - 降低前馈。
 - 修改 p9586、p9587、p9588、p9589 和 p9783 的值，参见参数手册中的说明。
-

7.5.4 采样时间设置

术语解释

系统中的软件功能是以不同的**采样周期**（p0115, p0799, p4099）循环执行的。

安全功能以**监控周期**（p9500）循环执行，TM54F 以**采样周期**（p10000）更新信号。SI 基本功能的监控周期显示在 r9780 中。

PROFIBUS 通讯以**通讯周期**循环进行。

来自主站的 PROFIsafe 报文以 PROFIsafe 扫描周期处理。

规定

- 监控周期（p9500）可设置为 500 μ s 至 25 ms 之间的值。

说明

监控周期相同设置

所有驱动器和TM54F上的监控周期必须相同。

但是监控周期会影响控制单元中扩展功能占用的 CPU 时间：周期越短，扩展功能占用的 CPU 时间也就越长，因此特定监控周期的可用性取决于控制单元上的空闲CPU时间。

控制单元上空闲CPU时间的主要影响因素有：驱动器的总数量、使能的扩展功能的数量、相连的 DRIVE-CLiQ 组件、选中的 DRIVE-CLiQ 拓扑结构、CBE20 的使用和选中的工艺功能。借助工具“SIZER”可以确定可控制轴的数量。

说明

被禁止的驱动器占用 CPU 时间

请注意，即使是被禁止的驱动器也会占用CPU时间，在CPU达到临界负载率时，光禁止驱动器是不够的，必须删除它来减轻CPU负载。

- PROFIsafe (通过 PROFIBUS/PROFINET)
 - 监控周期 (p9500) 必须为实际值检测周期的整数倍值。实际值检测周期通常等于 p9511 的值, 但当 p9511 = 0 时, 在等时同步模式中, 该周期等于等时同步的 PROFIBUS 通讯周期; 在非等时同步模式中, 该周期为 1 ms。
 - 实际值采集周期 ≥ 4 倍的电流控制器周期
建议: 实际值采集周期 ≥ 8 倍的电流控制器周期

说明

使用无编码器的安全功能时的实际值采集周期

这不适用于使用无编码器的安全功能时的情况: 实际值检测周期必须设置为与电流控制器周期相同的值。

- 最多可控制的驱动数量随着所设置的电流控制器采样时间 (p0115[0]) 而发生变化 (参见 SINAMICS 功能手册 驱动功能, 章节“系统采样时间及可控制的驱动数量”)。

- TM54F

TM54F 的采样周期必须设置为与监控周期相同的值 (p10000 = p9500)。

说明

监控周期和 PROFIsafe 扫描周期相互关联

安全功能以监控周期循环执行: 基本功能为 r9780, 扩展功能为 p9500。PROFIsafe 报文以相当于两个监控周期的 PROFIsafe 扫描周期处理。

重要参数一览 (参见 SINAMICS S120/S150 参数手册)

- p9500 SI Motion 监控周期 (控制单元), 仅用于扩展功能
- p9511 SI Motion 实际值检测周期 (控制单元)
- r9780 SI 监控周期 (控制单元)
- p10000 SI 采样周期 (TM54F)

7.6 使用 STARTER 开展调试

以下步骤描述如何在 STARTER 中调试 Safety Integrated 扩展功能。

此处展示的界面为离线调试时的示例。为完成调试，应在之后建立 STARTER/SCOUT 与驱动之间的在线连接。

前提条件

调试扩展功能前需要满足以下前提条件：

- 驱动器首次调试成功完成。
- 控制方式已设置（PROFIsafe, TM54F 或 CU310-2 的机载 F-DI/F-DO）。

调试

按照以下步骤进行扩展功能调试：

- 在项目导航栏中选择 **<Drive device> → Drive → <Drive> → Functions → Safety Integrated**。

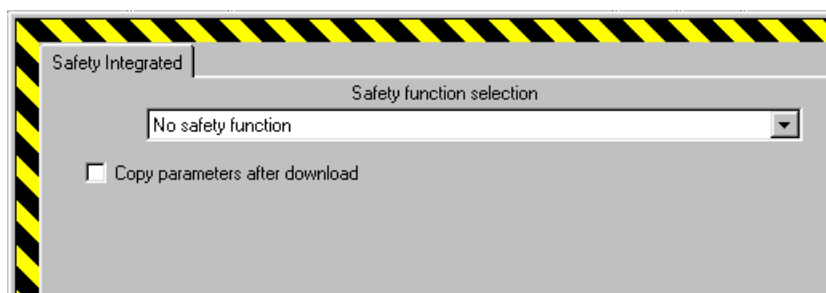

- 为扩展功能选择以下一种控制方式：
 - TM54F 控制
 - PROFIsafe 控制
 - 通过 TM54F 控制的扩展功能和通过机载端子控制的基本功能
 - 通过 PROFIsafe 控制的扩展功能和通过机载端子控制的基本功能
 - 通过机载端子控制的扩展功能（只用于 CU310-2）
 - 自动生效
 - 扩展功能自动生效，通过机载端子控制的基本功能
- 本文选择 **Extended functions via PROFIsafe and basic functions via onboard terminals** 及以下选项进行说明：
 - **[0] Safety with encoder and acceleration monitoring (SAM)/ delay time**（参见带编码器的扩展功能 (页 261)）
 - **[1] Safety without encoder with braking ramp(SBR)**（不带编码器的扩展功能 (页 280)）

选择这两个方式可以显示最重要的控制选项和 STARTER 对话框。
如果选择了另一种方式，在参数窗口中只显示该方式的调试选项。

7.6.1 带编码器的扩展功能

下文将举例说明如何在 STARTER 中调试 Safety Integrated 扩展功能。

此处展示的界面为离线调试时的示例。为完成调试，应在之后建立 STARTER/SCOUT 与驱动之间的在线连接。

调试

按照以下步骤进行扩展功能调试：

- 在 项目导航栏 中选择 <Drive device> → Drive → <Drive> → Functions → Safety Integrated。

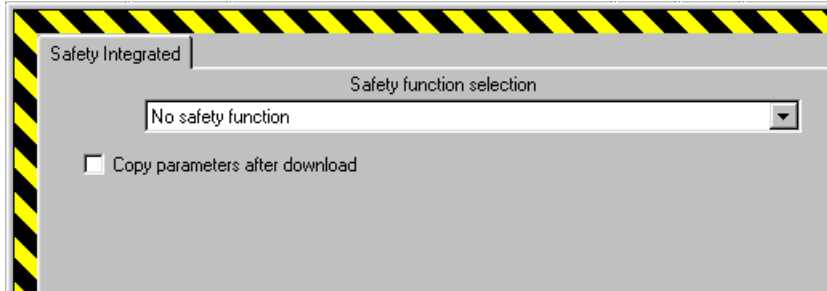

- 本例选择 **Extended functions via PROFIsafe and basic functions via onboard terminals** 与 **[0] Safety with encoder and acceleration monitoring (SAM)/ delay time** 的组合，因为此时可以显示 2 种控制方式。

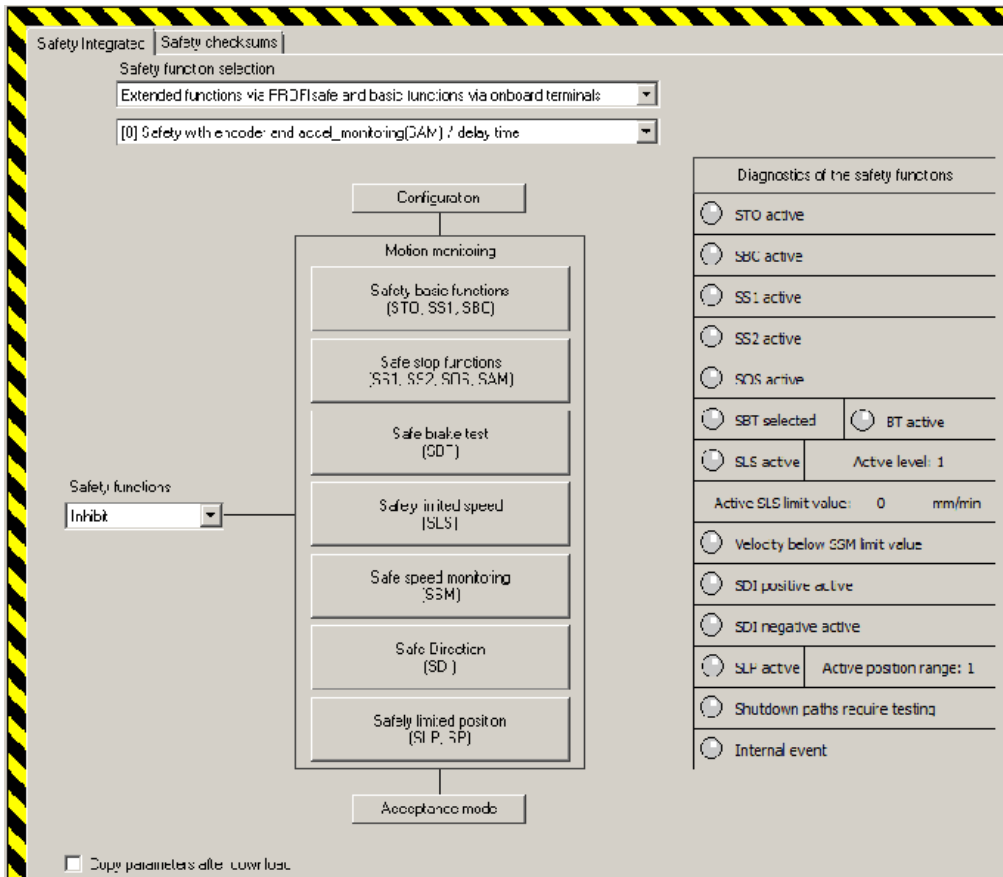

配置

- 点击 **Safety Integrated** 对话框中的 **Configuration**:

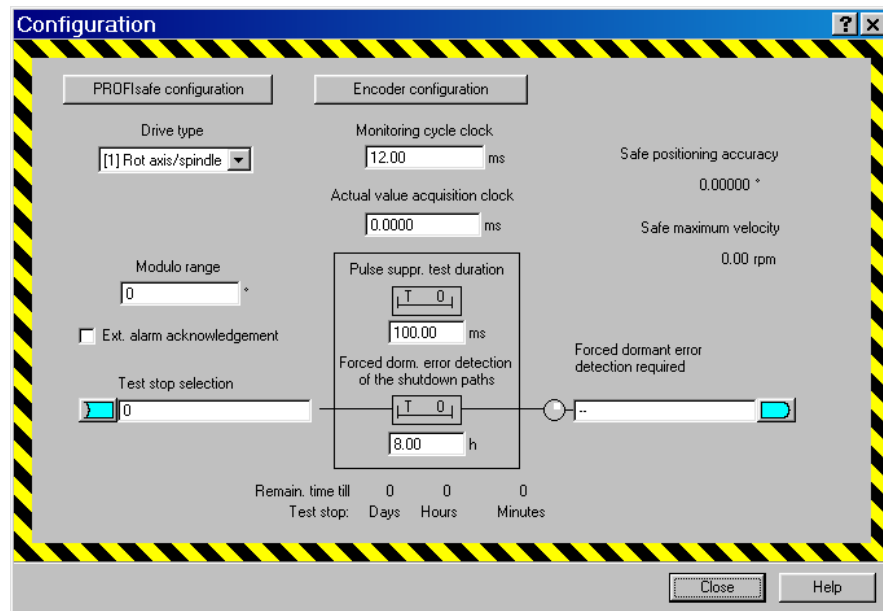

- 该对话框提供了以下扩展功能设置选项：
 - **Drive type**
选择轴类型：线性轴或回转轴/主轴 (p9502)。
 - **Monitoring cycle clock**
设置安全运动监控的监控周期 (p9500)。
 - **Actual value acquisition clock**
设置安全运动监控的实际值检测周期 (p9511)。
检测周期越长，检测速率也就越低，但是对于计算实际值的控制单元造成的负载也相应降低。
实际值检测的详细信息请参见章节“针对带编码器系统的安全实际值检测的提示 (页 164)”。
 - **Modulo range**- 仅限回转轴/主轴
设置回转轴上“安全位置”功能的模数值（单位：度）（p9505）。
在安全回参考点、绝对位置使能后通过 PROFIsafe 传输安全位置时均会考虑该模数值。

- **Extended alarm acknowledgement**

勾选该选项，可通过选择/撤销 STO 或 SS1 执行安全应答 (Internal Event Acknowledge)(p9507.0)。

- **选中 Test stop** (强制潜在故障检查)

设置安全运动监控的强制检查的信号源 (p9705)。

- **Pulse suppression test duration**

设置强制检查触发之后经过多长时间必须封锁脉冲 (p9557)。

- **断路路径的强制潜在故障检查 (Teststop)**

此处可设置执行强制检查和驱动集成的安全运动监控功能测试的时间间隔 (p9559)。

- **需进行强制潜在故障检查 (Teststop)**

选择需要和状态 “Shutdown paths require testing” (r9723.0) 连在一起的参数。可有一个或多个连接，但不强制选择该连接。

- **PROFIsafe configuration** – 仅限 PROFIsafe 控制

点击此按钮，进入 **PROFIsafe configuration** 对话框：

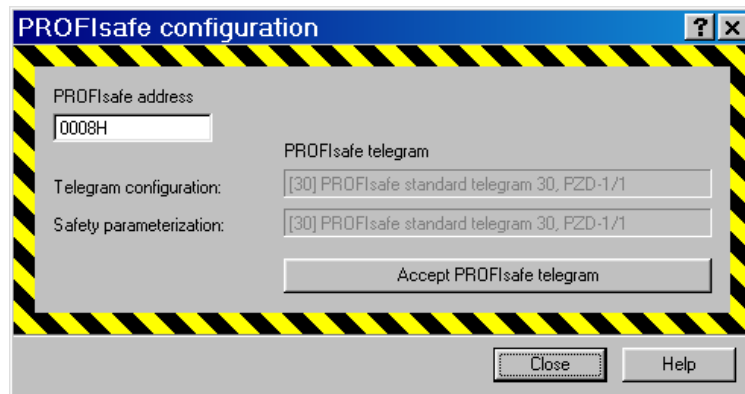

在其中输入十六进制代码格式的该驱动器的 **PROFIsafe address**(p9610)。

在 **Message frame configuration**(p60022) 中可查看当前设置的 PROFIsafe 报文，在 **Safety parameterization**(p9611) 可查看安全配置中当前所用的报文。

点击 **Accept PROFIsafe message frame**，将当前设置的 PROFIsafe 报文传送至安全设置中。

点击 **Close**，返回到 **Safety Integrated** 对话框。

- **Encoder configuration**

点击此按钮，进入 **Encoder parameterization**对话框：

参见

针对无编码器的安全实际值检测的参数设置的说明 (页 172)

STARTER 中的设置

STARTER 中的 Encoder parameterization

窗口显示了和安全功能相关的编码器参数，其中电机编码器的参数来自于标准配置（这些栏为灰显）。



图 7-6 编码器参数设置（仅示例，并未显示对话框的所有输入栏）

该窗口提供了以下显示选项或设置选项：

- **Encoder configuration**
 - **Encoder type** 显示使用的是旋转编码器还是线性编码器。
单位制根据编码器类型自动调整（度数、rpm、mm 或 mm/min）(p9516)
 - **Encoder pulses** 显示所使用的编码器的线数 (p9518)。
 - **Fine resolution** 显示所使用的编码器控制字的位的数量 (p9519)。
 - **Sign change** 用于取反实际值 (p9516)。
 - **Leadscrew pitch**
用于输入编码器和负载（带有旋转编码器的线性轴）之间的传动比（p9520，仅在
线性轴上可用）。

- **Mechanics configuration**

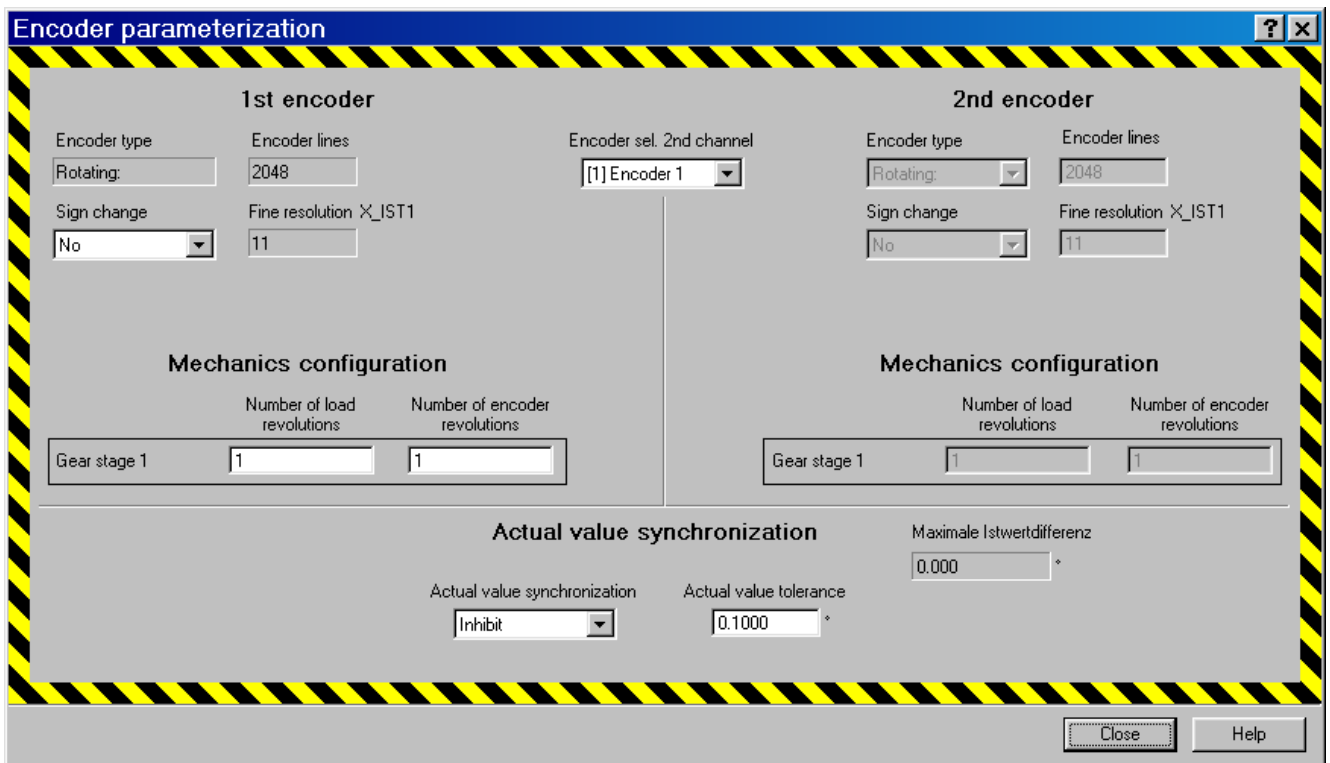
此处可以为所使用的编码器设置传动系数。

传动系数是编码器转数与传动轴转数（负载转数）之比。

- **Number of load revolutions** 用于输入负载转数 (p9521)。
- **Number of encoder revolutions** 用于输入编码器转数 (p9522)。

- **实际值同步**

- **Actual value**

synchronization用于周期性求出两个编码器检测出的实际值的平均值。

没有激活实际值同步时，p9542 中设置的值用作交叉校验的公差（p9501）。

- **Actual value tolerance**

用于输入两个编码器检测出的实际位置之间交叉检验的公差（p9542；只有当实际值同步封锁时）。

- **Velocity tolerance**

允许给出用于交叉校验的转速实际值最大公差（p9549；仅在实际值同步激活时）

。

- 点击 **Close**，返回到 **Safety Integrated** 对话框。

基本安全功能

- 点击 **Safe basic functions (STO, SS1, SBC)**，设置由机载端子控制的基本功能：

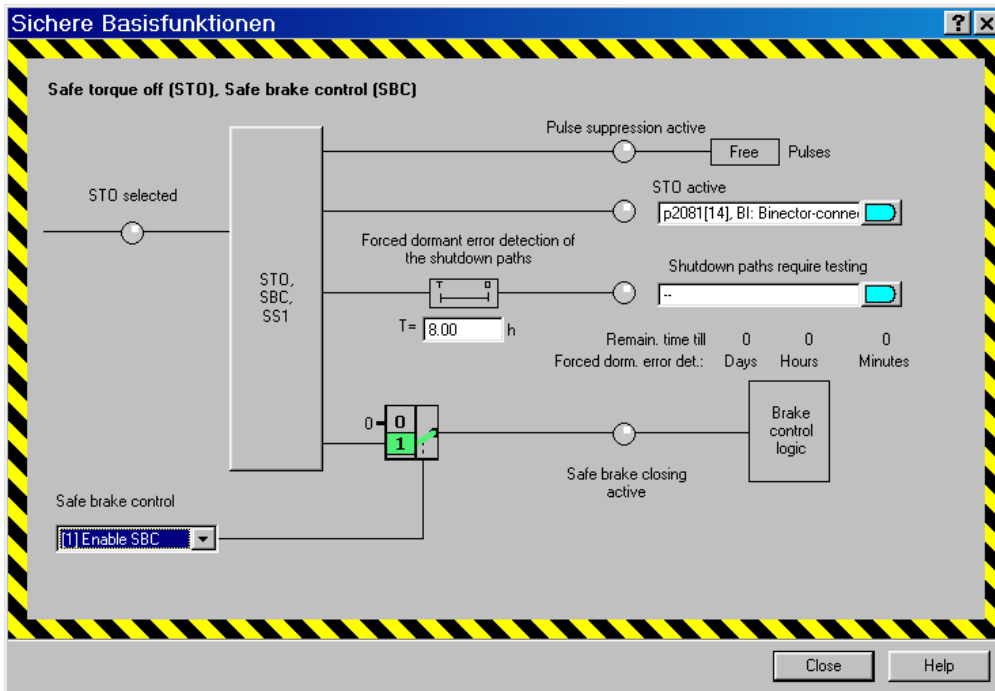

- 该窗口提供以下设置选项：
 - **STO 生效**
选择需要和“STO 生效” (r9773.1) 连在一起的参数。
可有一个或多个连接，但不强制选择该连接。
 - **Forced dormant error detection of the shutdown paths**
可设置执行强制检查和安全回路断路测试的时间间隔 (p9659)。
 - **Shutdown paths require testing**
选择需要和状态“Shutdown paths require testing” (r9773.31) 连在一起的参数。
可有一个或多个连接，但不强制选择该连接。
 - **Safe brake control**
激活安全制动控制 (SBC/p9602)。

- 点击 **STO, SS1, SBC**，调用 STO、SS1 和 SBC 其他设置：

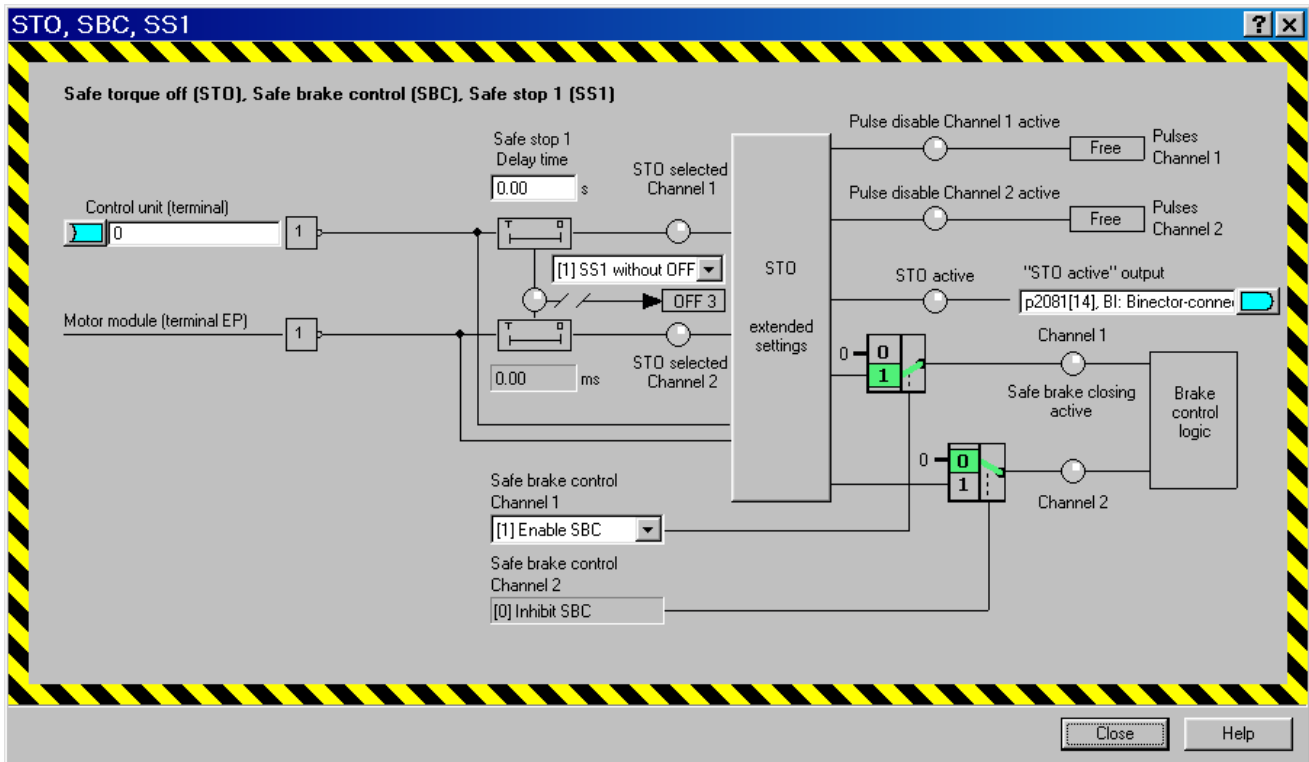

- **Control unit (terminal)** – 仅限端子控制
设置控制单元上功能 STO、SBC 和 SS1 的信号源 (p9620)。
- **Safe stop 1 delay time**
设置控制单元上从“Safe Stop 1” (SS1) 功能的脉冲封锁到沿 OFF3 减速斜坡制动的延迟时间 (p9652)。
- **[0] SS1 with OFF3**
设置“Safe Stop 1” (SS1) 功能的驱动自控制制动响应 (p9653)。对此，还可以选择 SS1E（带外部停止的 SS1）。
- **输出端“STO 生效”**
选择需要和“STO 生效” (r9773) 连在一起的参数。
可有一个或多个连接，但不强制选择该连接。
- 点击 **STO extended settings**，进行 STO 或 SS1 的其他设置。

STO Extended settings

该对话框提供了 STO（基本功能）的以下设置选项：

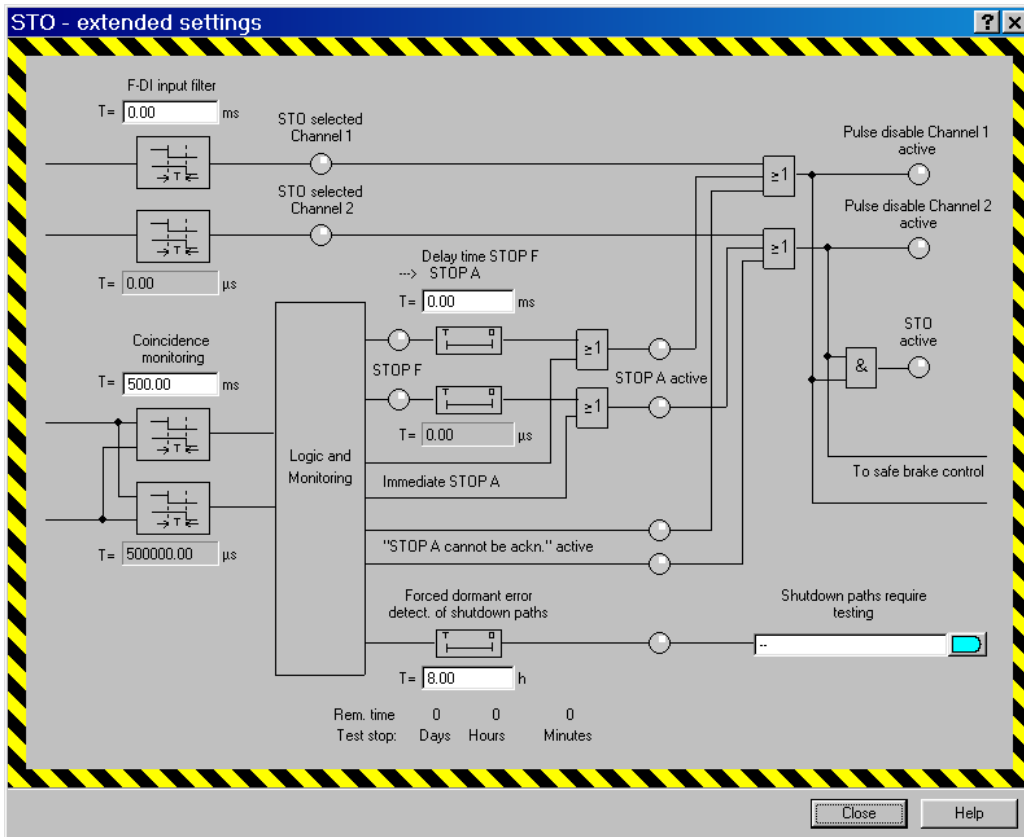

- F-DI input filter**
 此处可设置控制 STO/SBC/SS1 的故障安全数字量输入的去抖时间 (p9651)。
- Coincidence monitoring**
 此处可设置控制单元上安全输入切换的公差时间 (p9650)。
- Delay time STOP F → STOP A**
 此处设置控制单元上 STOP F 向 STOP A 的过渡时间 (p9658)。
- Forced dormant error detection of the shutdown paths**
 可设置执行强制检查和安全回路断路测试的时间间隔 (p9659)。
- 需要进行安全回路的断路测试**
 选择需要和状态 “Shutdown paths require testing” (r9773.31) 连在一起的参数。
 可有一个或多个连接，但不强制选择该连接。
- 点击 **Close**，返回到 **Safety Integrated** 对话框。

安全停止功能（SS1, SS2, SOS, SAM）

- 点击 **Safety Integrated** 对话框内的 **Safe Stop Functions (SS1, SS2, SOS, SAM)**，设置 SS1、SS2、SOS、SAM：
- 切换至“SS1”。

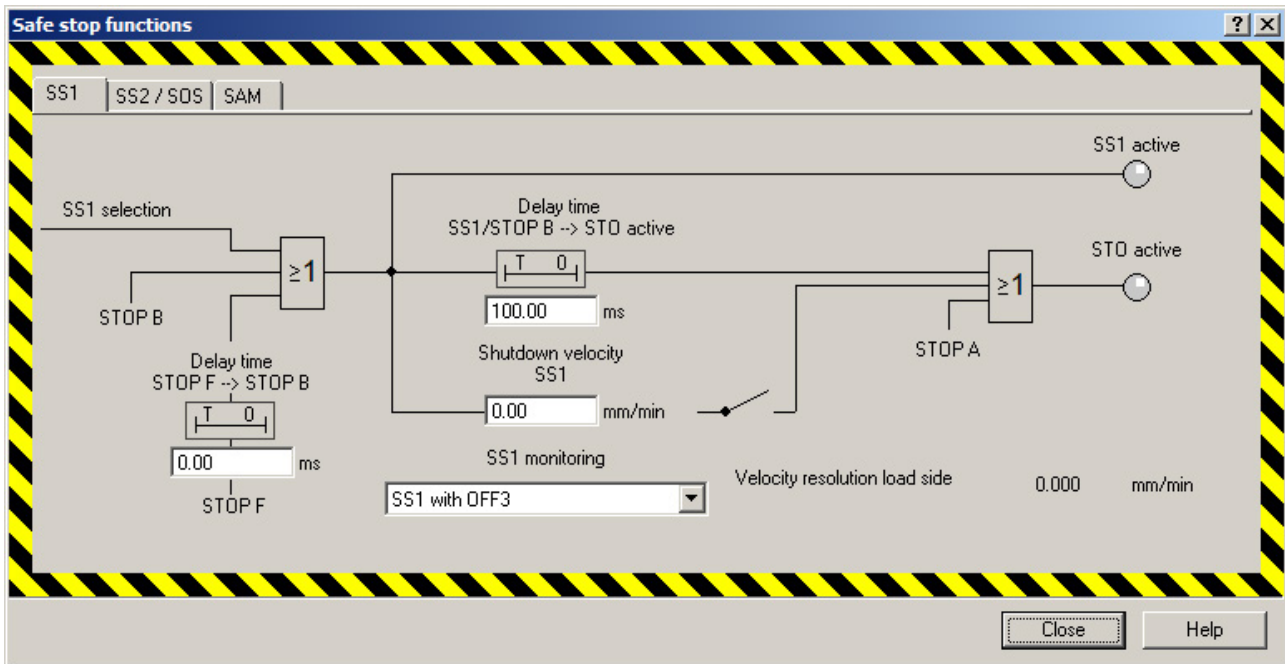

- **Delay time STOP F -> STOP B**
输入从 STOP F 向 STOP B 过渡的延迟时间值（p9555）。
- **Delay time SS1/STOP B -> STO active**
输入从安全封锁脉冲向 STOP B 过渡的延迟时间值（p9556）。
- **Shutdown velocity/Shutdown speed**
输入关机速度值 SS1（p9560）。
- **SS1 monitoring**
选择是使用带 OFF3 还是带外部停止的 SS1（p9507）。

- 切换至“SS2/SOS”。

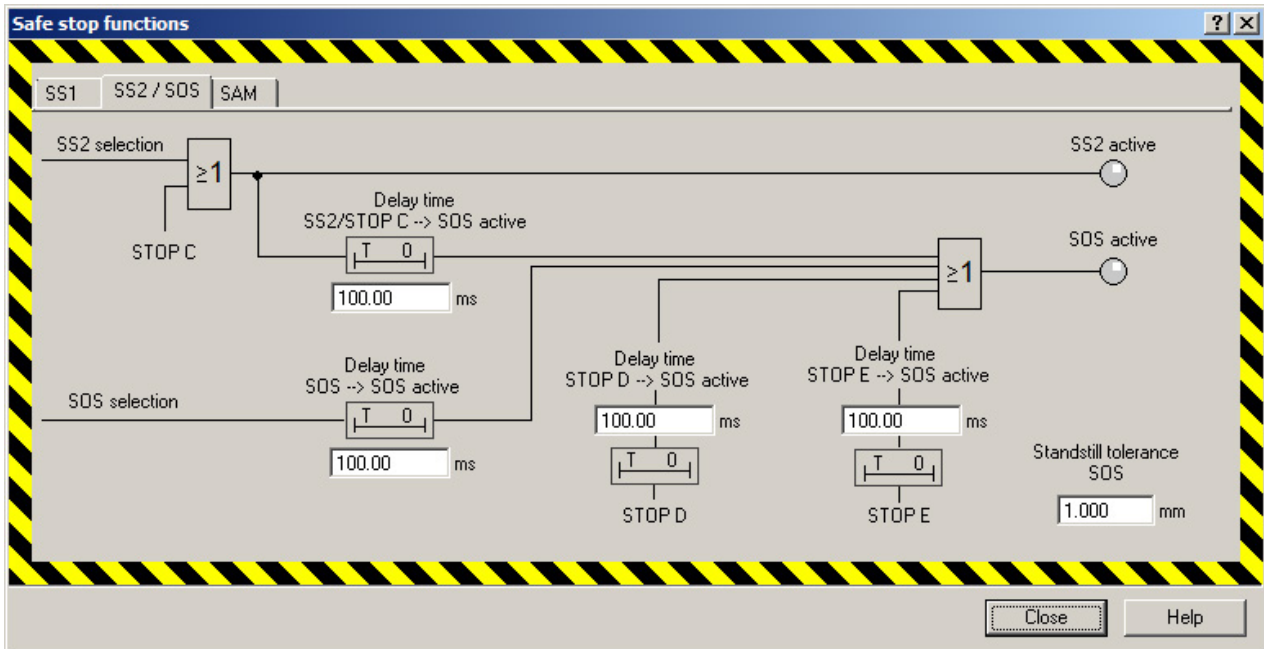

- **Delay time SS2/STOP C -> SOS active**
设置 SS2/STOP 向 SOS 的过渡时间（p9552）。
- **Delay time SOS -> SOS active**
设置 SOS 生效的延迟时间（p9551）。请注意，该延迟时间应设为从选中 SLS 到 SLS 生效之间经过的时长。
- **Delay time STOP D -> SOS active**
设置 STOP D 向 SOS 的过渡时间（p9553）。
- **Delay time STOP E -> SOS active**
设置 STOP E 向 SOS 的过渡时间（p9554）。
- **SOS standstill tolerance**
设置 SOS 的公差（p9530）。

- 切换至“SAM”（加速监控）。

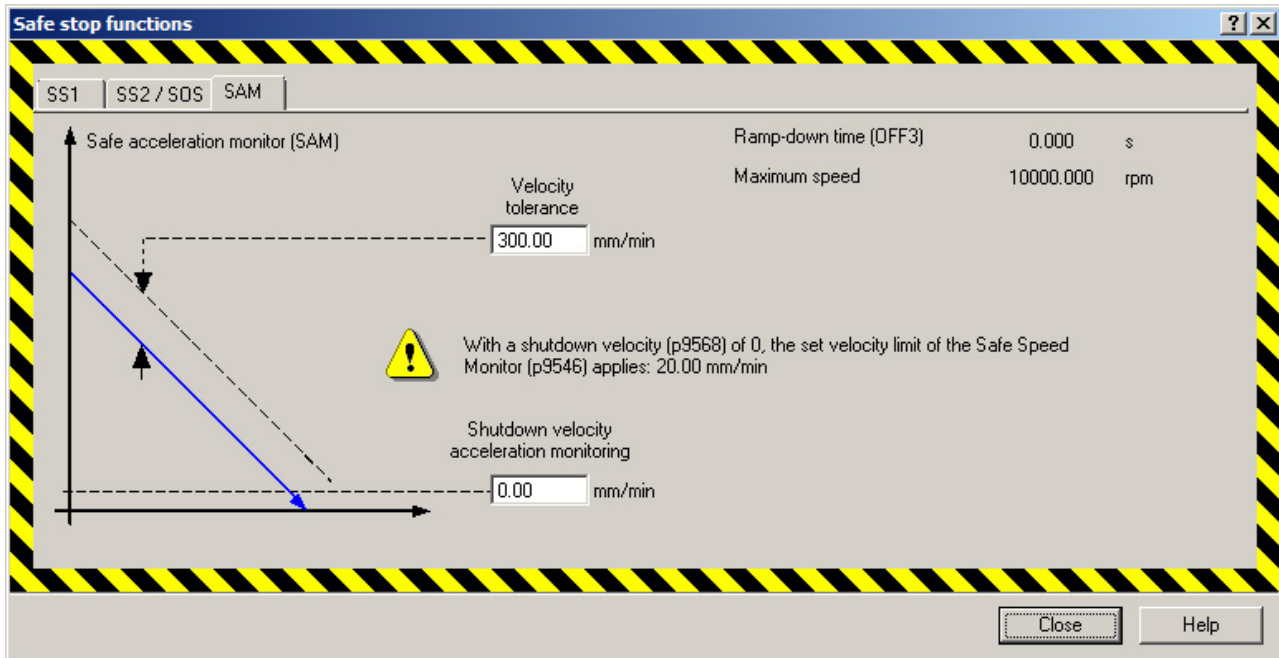

- **Velocity tolerance**
设置 SAM 的速度公差 (p9548)。
- **Acceleration monitoring of shutdown velocity**
设置 SAM 的速度限值 (p9568)。
低于设定的速度限值时 SAM 关闭。
- 点击 **Close**，返回到 **Safety Integrated** 对话框。

Safe Brake Test (SBT)

- 点击 Safety Integrated 对话框中的“Soft brake test (SBT)”，设置 SBT：

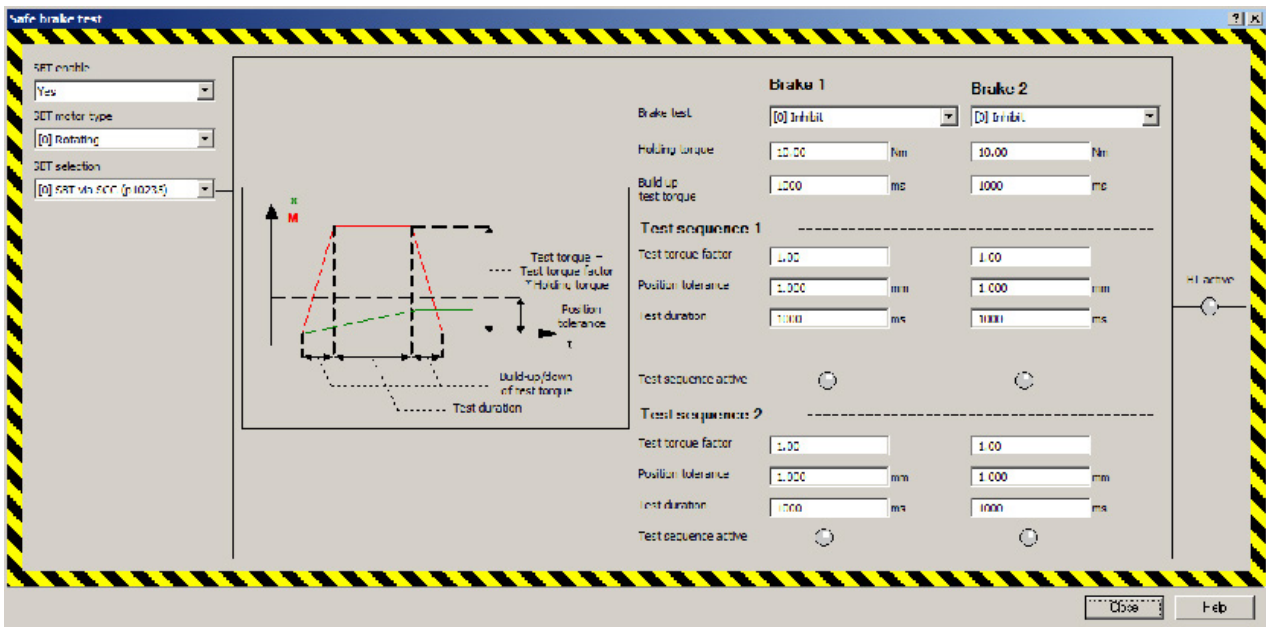

- **使能 SBT**

使能 SBT 功能 (p10201.0)

- **选择 SBT**

选择通过 SCC、BICO 或强制检查选择 SBT (p10203)。

- **SBT 电机类型**

在此处选择需要测试制动的电机类型（直线或旋转，p10204）。

- **Brake 1/Brake 2**

为每个需测试的制动设置以下值：

- **制动测试**

确定是测试电机抱闸还是外部制动 (p10202)。

如果不要测试制动，则将相应的下标设为 0。

- **Holding torque**

设置需测试的制动的制动转矩 (p10209)。

- **Test torque structure**

设置时间，在该时间内会在制动力相反的方向以斜坡的形式形成测试转矩 (p10208)。测试转矩也在该时间段内逐渐消失。

- **Test sequence 1/Test sequence 2**

为每个需测试的制动和所需测试序列设置以下值：

- **测试转矩**

设置用于安全制动测试的测试转矩，为制动转矩的百分比值 (p10210)。

- **公差**

设置制动测试期间允许的位置偏差 (p10212)。

- **测试时长**

设置安全制动测试的持续时间 (p10211)。

在此期间所选择的测试转矩会施加在制动上。

- **LED 测试序列生效**

LED 测试序列生效显示的是 r10234.2、r10234.3 和 r10231.4 之间的 AND 逻辑运算结果。r10234 显示的是状态位，而 r10231 显示的是控制位：即 r10231.4 只显示测试序列 1 或 2 是否被选中，而不显示哪一个当前实际生效。

制动测试序列生效时，r10231 中会忽略位 2 至 4 的切换。但是例如可在测试序列 1 生效时通过将 r10234.4 从 0 设置为 1 来预选测试序列 2。在将 r10234.4 设置为 1 后，测试序列 1 仍会运行至结束，而不会立即切换至测试序列 2。在 STARTER 中，此“预选”操作则会使当前生效的测试序列 1 的 LED 变为灰色，并使“预选”的测试序列 2 的 LED 变为绿色。

- 点击 **Close**，返回到 **Safety Integrated** 对话框。

Safe Limited Speed (SLS)

- 点击 **Safety Integrated** 对话框上的 **Safe Limited Speed (SLS)**，设置 SLS:

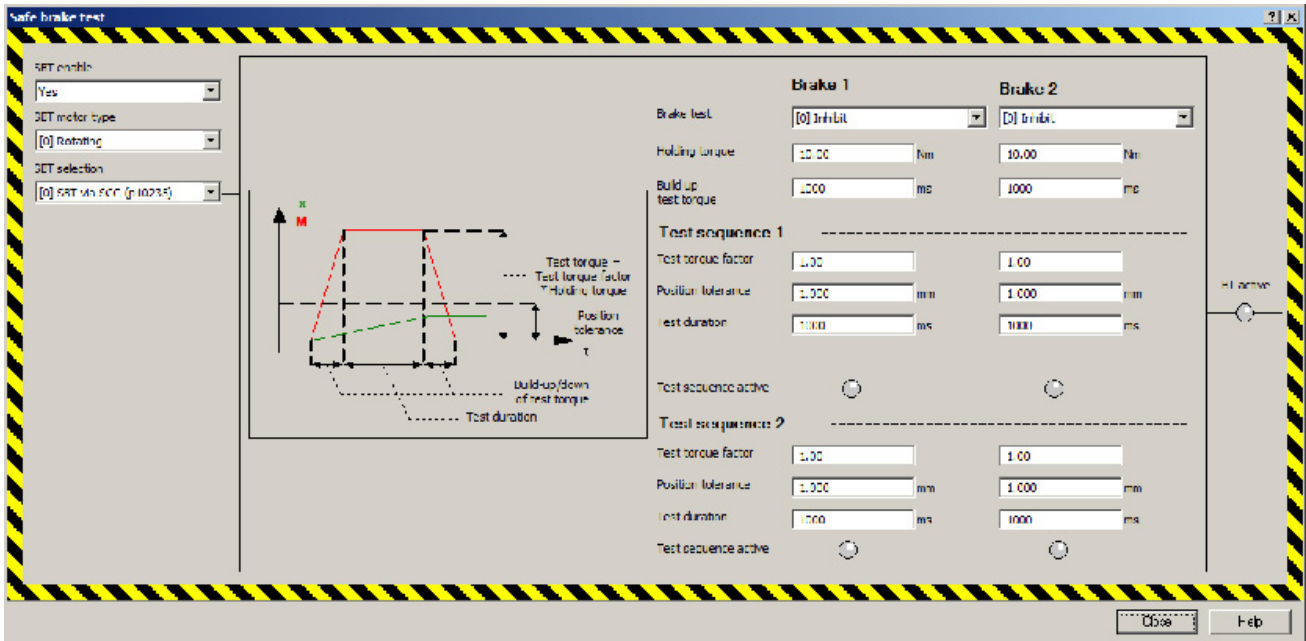

- 该对话框提供以下 SLS 设置选项：
 - **SLS limit via PROFIsafe**
选择通过 PROFIsafe 使能 (p9501.24 = 1)。
 - **Delay time selection SLS -> SLS active**
设置从选择 SLS 过渡到“SLS 生效”状态的延迟时间值 (p9551)。切换至较低 SLS 档位时该延迟时间仍然有效。请注意在选择 SOS 时也使用该延迟时间。
 - **Set velocity limitation**
输入换算系数，用于将选中的实际速度限值换算成设定速度限值 (p9533)。生效的 SLS 速度限值和该系数相乘后可以得出设定速度限值，传送到 r9733 中。
 - **SLS limits (SLS1 到 SLS4)**
设置 4 个 SLS 速度档值 (p9531[0...3])。
 - **停止响应**
为这 4 个 SLS 速度档的每个档位选择停止响应 (p9563[0...3])。
 - **Positive setpoint limitation**
选择需要和状态 “Velocity Setpoint limitation active” (r9733[0]) 连在一起的参数。可有一个或多个连接，但不强制选择该连接。

- **Negative setpoint limitation**

选择需要和状态 “Velocity Setpoint limitation active” (r9733[1]) 连在一起的参数。
可有一个或多个连接，但不强制选择该连接。

- 点击 **Close**，返回到 **Safety Integrated** 对话框。

Safe Speed Monitor (SSM)

- 点击 **Safety Integrated** 对话框上的 **Safe Speed Monitor (SSM)**，设置 SSM：

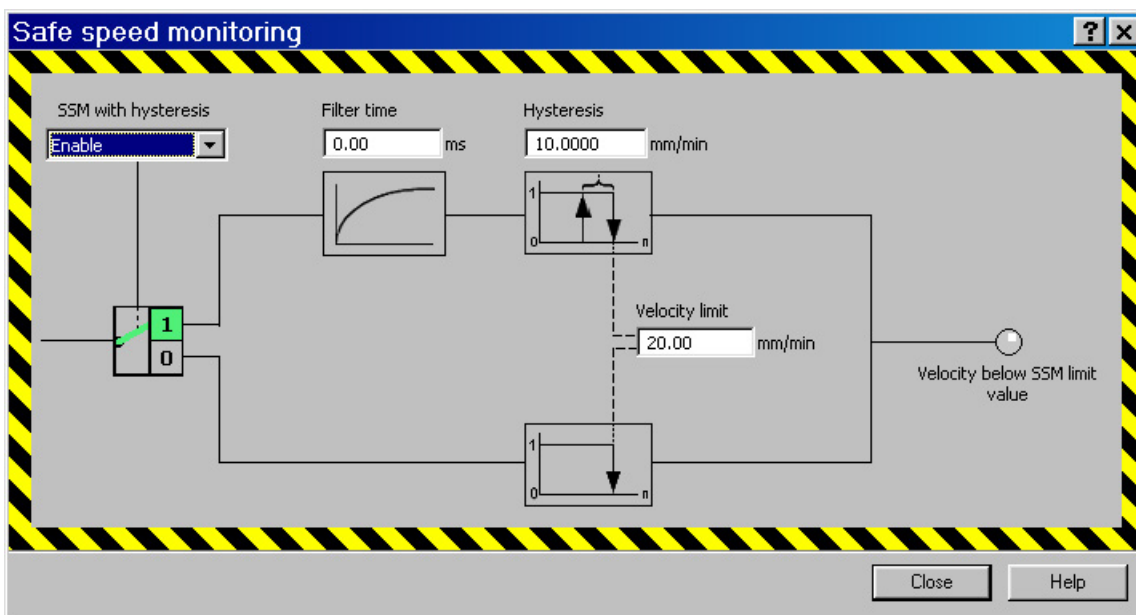

- 该对话框提供以下 SSM 设置选项：
 - **SSM with hysteresis**
使能“带回差和滤波的 SSM ($n < nx$)” (p9501.16 = 1)。
 - **Filter time**
设置用于静态检测 ($n < nx$) 的 SSM 反馈的滤波时间 (p9545)。
 - **Hysteresis**
设置用于静态检测的 SSM 反馈的速度回差 (p9547)。
 - **Velocity limit**
设置用于静态检测的 SSM 反馈的速度限值 (p9546)。
- 点击 **Close**，返回到 **Safety Integrated** 对话框。

Safe Direction (SDI)

- 点击 **Safety Integrated** 对话框上的 **Safe Direction (SDI)**，设置 SDI:

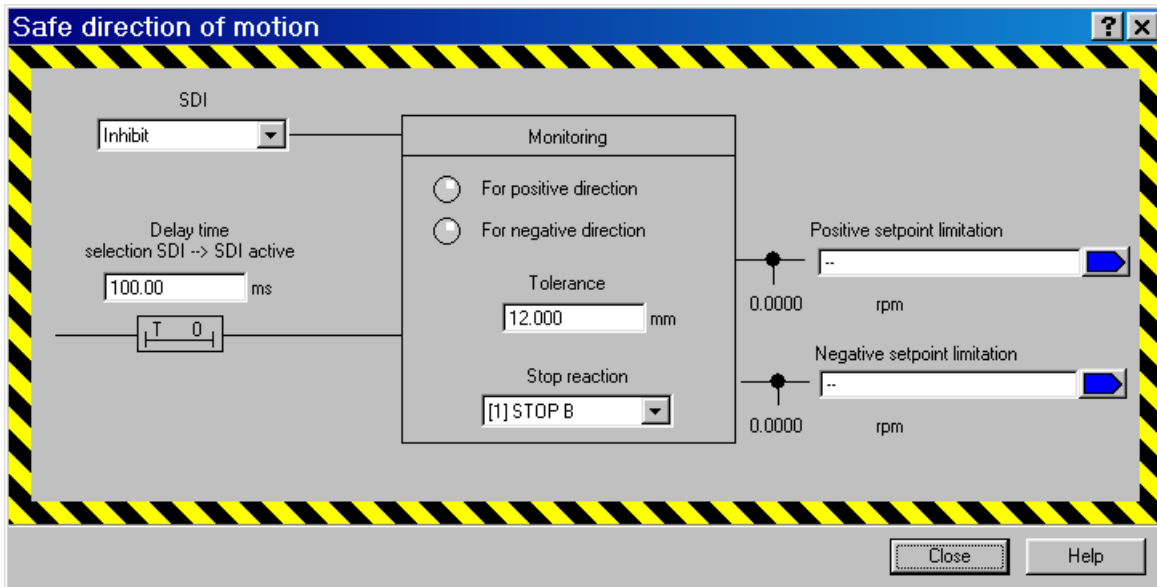

- 该对话框提供以下 SDI 设置选项：
 - **SDI**
使能 SDI (p9501.17 = 1)。
 - **Delay time selection SDI --> SDI active**
设置控制单元上从选择 SDI 到 SDI 生效的过渡时间 (p9658)。
 - **Tolerance**
输入位置公差，在该公差范围内电机允许在未使能的方向上运动 (p9564)。
 - **Stop reaction**
选择所需的停止响应 (p9566)。
 - **Positive setpoint limitation**
选择需要和状态“Velocity Setpoint limitation active”(r9733[0]) 连在一起的参数。可有一个或多个连接，但不强制选择该连接。
 - **Negative setpoint limitation**
选择需要和状态“Velocity Setpoint limitation active”(r9733[1]) 连在一起的参数。可有一个或多个连接，但不强制选择该连接。
- 点击 **Close**，返回到 **Safety Integrated** 对话框。

Safe Position Monitor (SLP, SP)

- 点击 **Safety Integrated** 对话框上的 **Safe Position Monitor (SLP, SP)**，设置 SLP 和 SP:

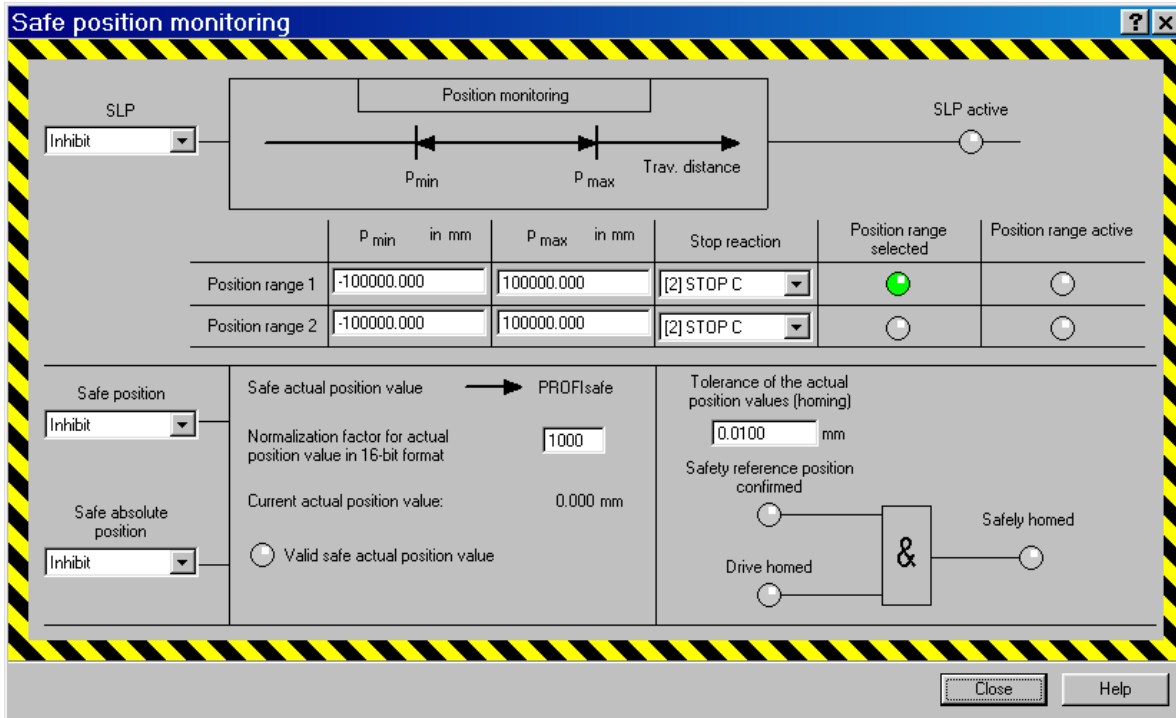

- 该对话框提供以下 SLP 设置选项：
 - **SLP**
使能 SLP (p9501.1 = 1)。
 - **Position range 1**
设置位置区域 1 的最小位置 (P_{min}, p9535[0])、最大位置 (P_{max}, p9534[0]) 和所需的停止响应 (p9562[0])。
 - **Position range 2**
设置位置区域 2 的最小位置 (P_{min}, p9535[1])、最大位置 (P_{max}, p9534[1]) 和所需的停止响应 (p9562[1])。
 - **Safe position**
使能安全位置 (p9501.25 = 1)。
 - **Safe absolute position**
使能安全绝对位置 (p9501.2 = 1)。

- **Normalization factor position value in 16 bit format**
设置缩放系数，以便通过 PROFIsafe 以 16 位表示法传送安全位置（p9574）。
- **Tolerance of the position values (referenced)**
设置回参考点后（增量式编码器）或关机后（绝对值编码器）实际值检测的公差（p9544）。
- 点击 **Close**，返回到 **Safety Integrated** 对话框。

验收模式

- 点击 **Safety Integrated** 对话框上的 **Acceptance mode**，设置验收模式：

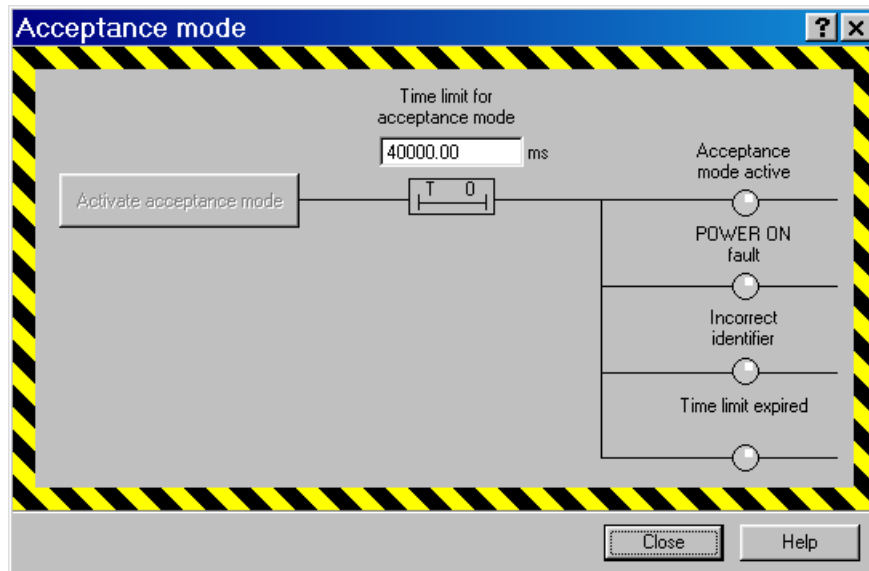

- 该对话框提供以下验收模式的设置选项：
 - **Time limit of acceptance mode**
设置验收模式的时限（p9558）。
 - **Activate acceptance mode**
按下此按钮激活验收模式。
- 点击 **Close**，返回到 **Safety Integrated** 对话框。

完成

- 设置结束后必须保存参数并复制参数值以第 2 通道。

说明

复制安全参数

出于安全技术方面的原因，在调试工具 STARTER 或 SCOUT 的离线模式中，您只能设置第 1 条通道中的安全参数。

为设置第 2 条通道中的安全参数，需采取下列步骤：

- 勾选复选框“Copy parameters after downloading”，然后便可以建立变频器和调试工具的在线连接。先下载，接着调整校验和。执行指令“从 RAM 复制到 ROM”，接着执行上电。
- 您也可以首先建立变频器和调试工具的在线连接，然后点击配置主窗口中的按钮“Copy parameters”来复制参数。

7.6.2 不带编码器的扩展功能

下文将举例说明如何在 STARTER 中调试 Safety Integrated 扩展功能。

此处展示的界面为离线调试时的示例。为完成调试，应在之后建立 STARTER/SCOUT 与驱动之间的在线连接。

调试

按照以下步骤进行扩展功能调试：

- 在项目导航栏中选择 <Drive device> → Drive → <Drive> → Functions → Safety Integrated。

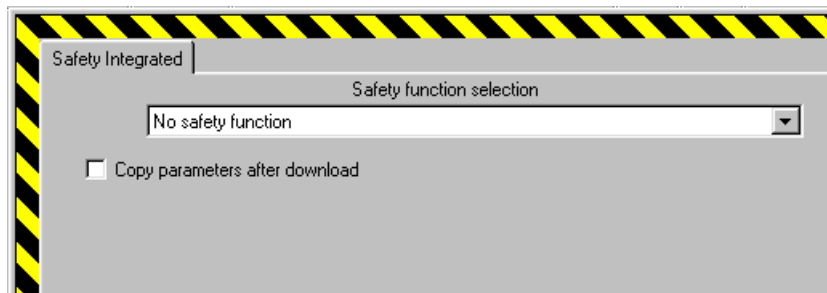

- 本例选择 **Extended functions via PROFIsafe and basic functions via onboard terminals** 与 **[1] Safety with encoder and acceleration monitoring (SAM)/ delay time** 的组合，因为此时可以显示 2 种控制方式。

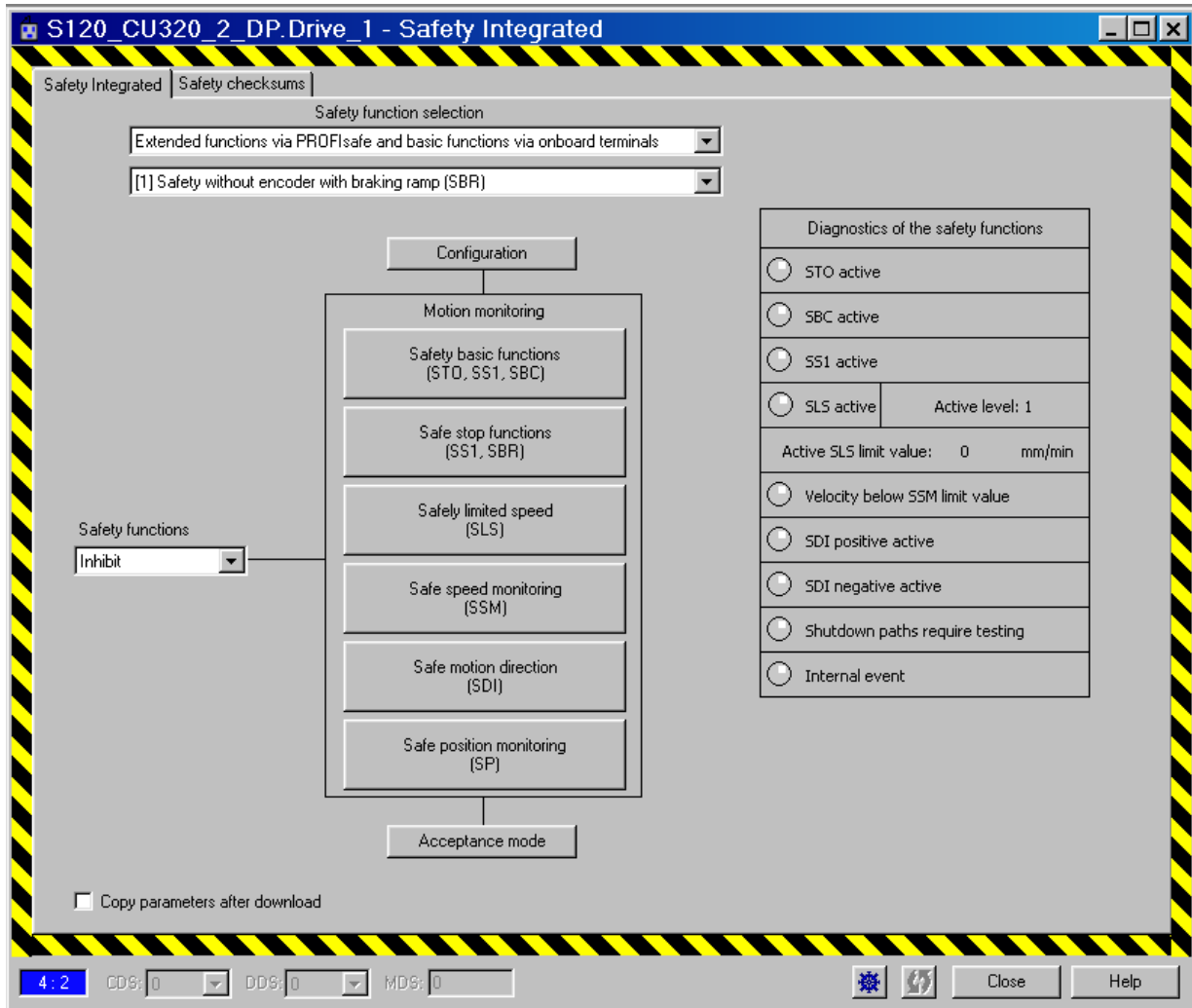

配置

- 点击 **Safety Integrated** 对话框中的 **Configuration**:

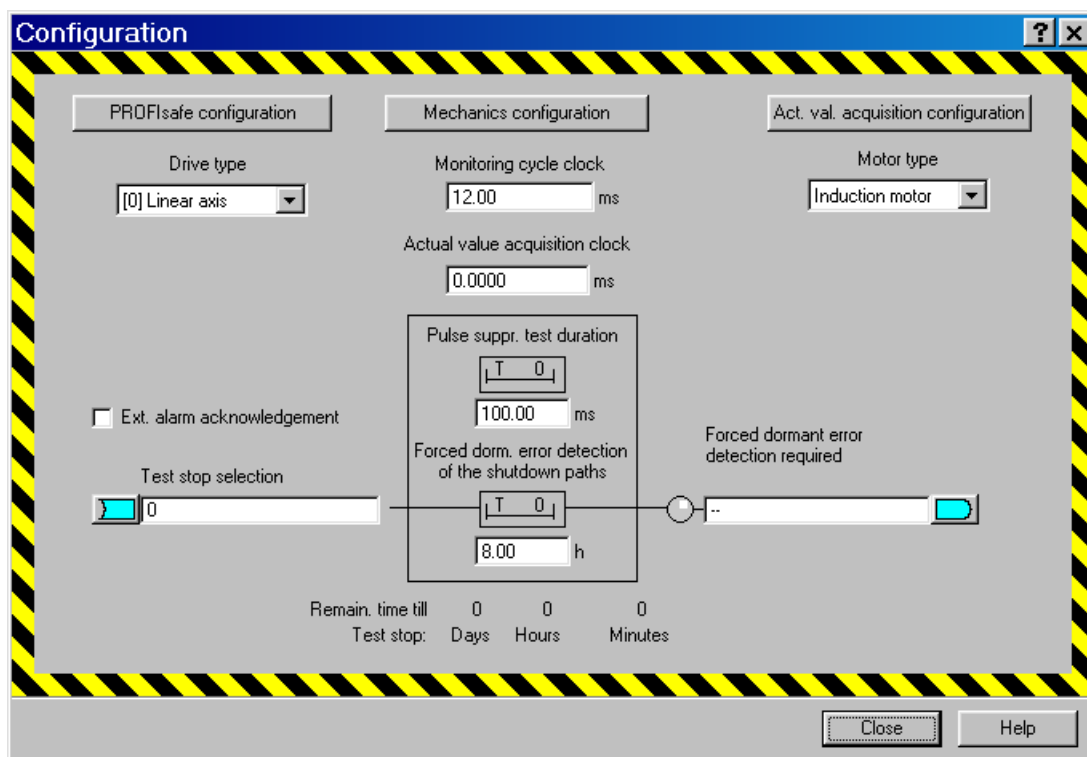

- 该对话框提供了以下无编码器扩展功能设置选项：
 - **Drive type**
选择轴类型：线性轴或回转轴/主轴 (p9502)。
 - **Monitoring cycle clock**
设置安全运动监控的监控周期 (p9500)。
 - **Actual value acquisition clock**
设置安全运动监控的实际值检测周期 (p9511)。
实际值检测周期必须设置为与电流控制器周期 (p0115) 相同的值。
实际值检测的详细信息请参见章节“针对无编码器的安全实际值检测的参数设置的说明 (页 172)”。
 - **Extended alarm acknowledgement**
勾选该选项，可通过选择/撤销 STO 或 SS1 执行安全应答 (Internal Event Acknowledge)(p9507.0)。
 - **选中 Test stop** (强制潜在故障检查)

设置安全运动监控的强制检查的信号源 (p9705)。

– **Pulse suppression test duration**

设置强制检查触发之后经过多长时间必须封锁脉冲 (p9557)。

– **断路路径的强制潜在故障检查 (Teststop)**

此处可设置执行强制检查和驱动集成的安全运动监控功能测试的时间间隔 (p9559)。

– **需进行强制潜在故障检查 (Teststop)**

选择需要和状态 “Shutdown paths require testing” (r9723.0) 连在一起的参数。可有一个或多个连接，但不强制选择该连接。

– **PROFIsafe configuration** – 仅限 PROFIsafe 控制

点击此按钮，进入 **PROFIsafe configuration** 对话框：

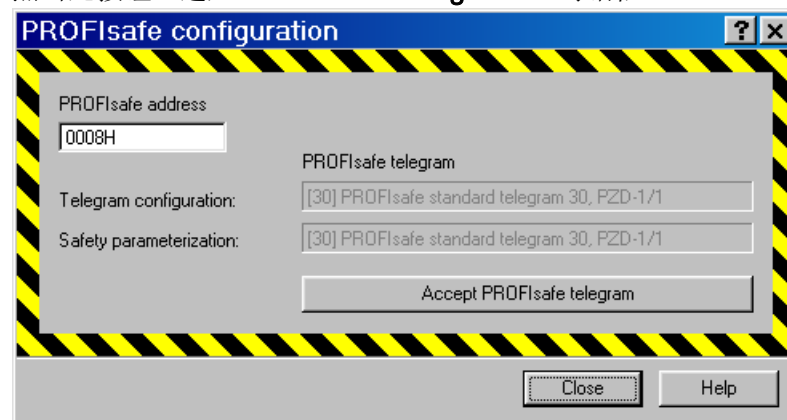

在其中输入十六进制代码格式的该驱动器的 **PROFIsafe address**(p9610)。

在 **Message frame configuration**(p60022) 中可查看当前设置的 PROFIsafe 报文，在 **Safety parameterization**(p9611) 可查看安全配置中当前所用的报文。

点击 **Accept PROFIsafe message frame**，将当前设置的 PROFIsafe 报文记录至安全配置中。

点击 **Close**，返回到 **Safety Integrated** 对话框。

– **Mechanics configuration**

点击此按钮，进入 **Mechanics configuration** 对话框：

机械配置

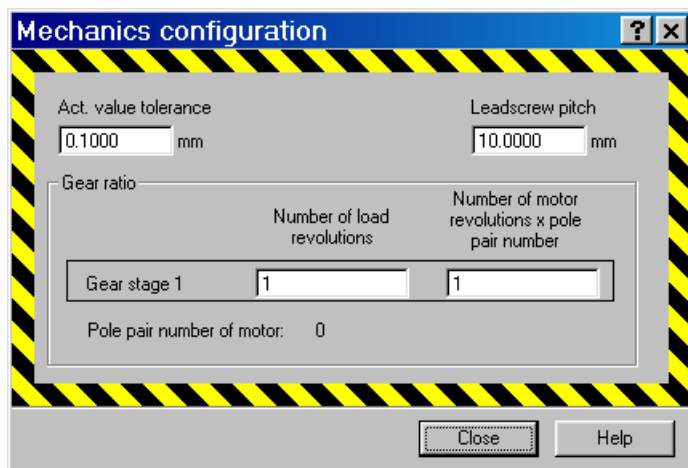

- 该对话框提供以下设置选项：
 - **Actual value tolerance**
在此处设置两个监控通道的实际位置之间交叉检验的公差（p9542）。
对于不带编码器的运动监控功能，该公差必须设置为较大的值（例如旋转 12 ° 和线性 1 mm）。
 - **Number of load revolutions**
在此处设置负载转动圈数（p9521）。
 - **Number of motor revolutions × pole pairs**
在此处设置“电机转数 × 极对数”（p9522）。
- 点击 **Close**，返回 **Configuration** 对话框。

Act. val. acquisition configuration

- 点击 **Act. val. acquisition configuration**，调用 **Act. val. acquisition configuration encoderless** 对话框。该对话框的详细说明请参见章节“针对无编码器的安全实际值检测的参数设置的说明 (页 172)”。
- 点击 **Close**，返回至 **Safety Integrated** 对话框。

基本安全功能

- 点击 **Safe basic functions (STO, SS1, SBC)**，设置由机载端子控制的基本功能：

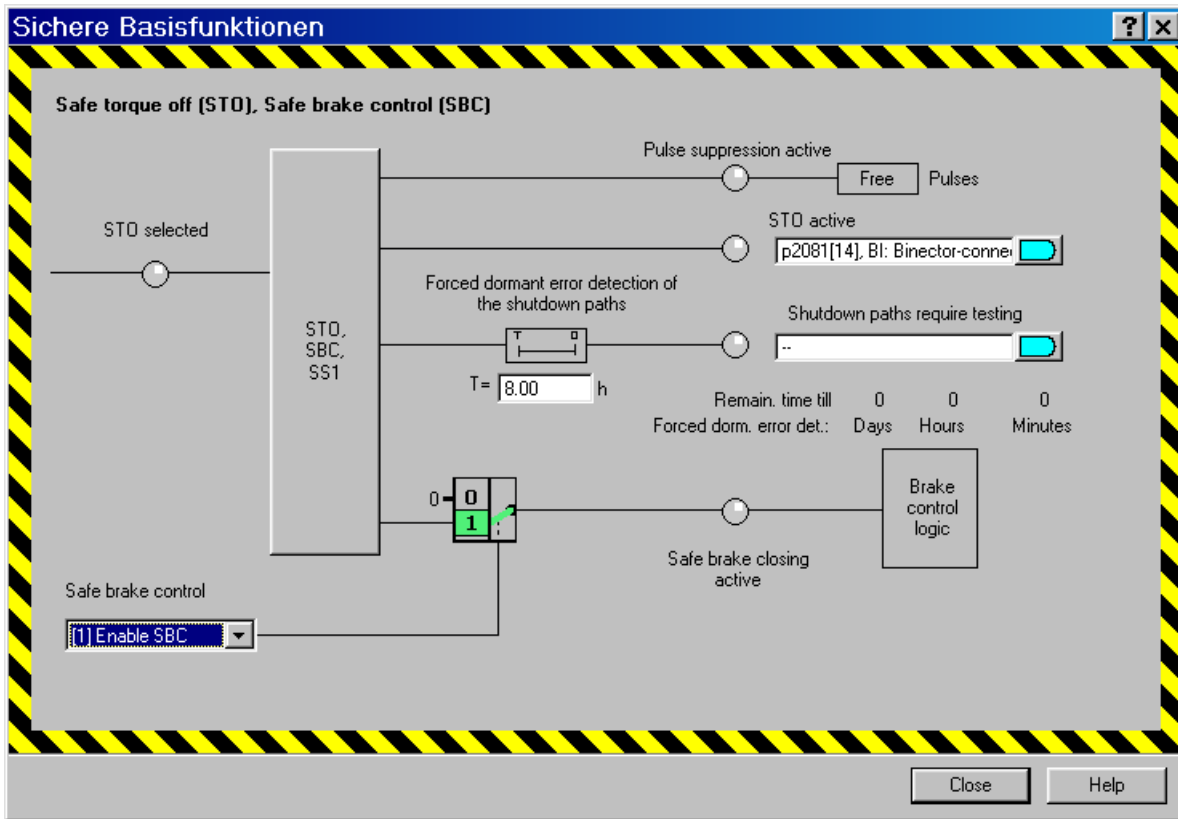

- 该窗口提供以下设置选项：
 - **STO 生效**
选择需要和“STO 生效” (r9773.1) 连在一起的参数。
可有一个或多个连接，但不强制选择该连接。
 - **Forced dormant error detection of the shutdown paths**
可设置执行强制检查和安全回路断路测试的时间间隔 (p9659)。
 - **Shutdown paths require testing**
选择需要和状态“Shutdown paths require testing” (r9773.31) 连在一起的参数。
可有一个或多个连接，但不强制选择该连接。
 - **Safe brake control**
激活安全制动控制 (SBC/p9602)。

- 点击 **STO, SS1, SBC**，调用 STO、SS1 和 SBC 其他设置：

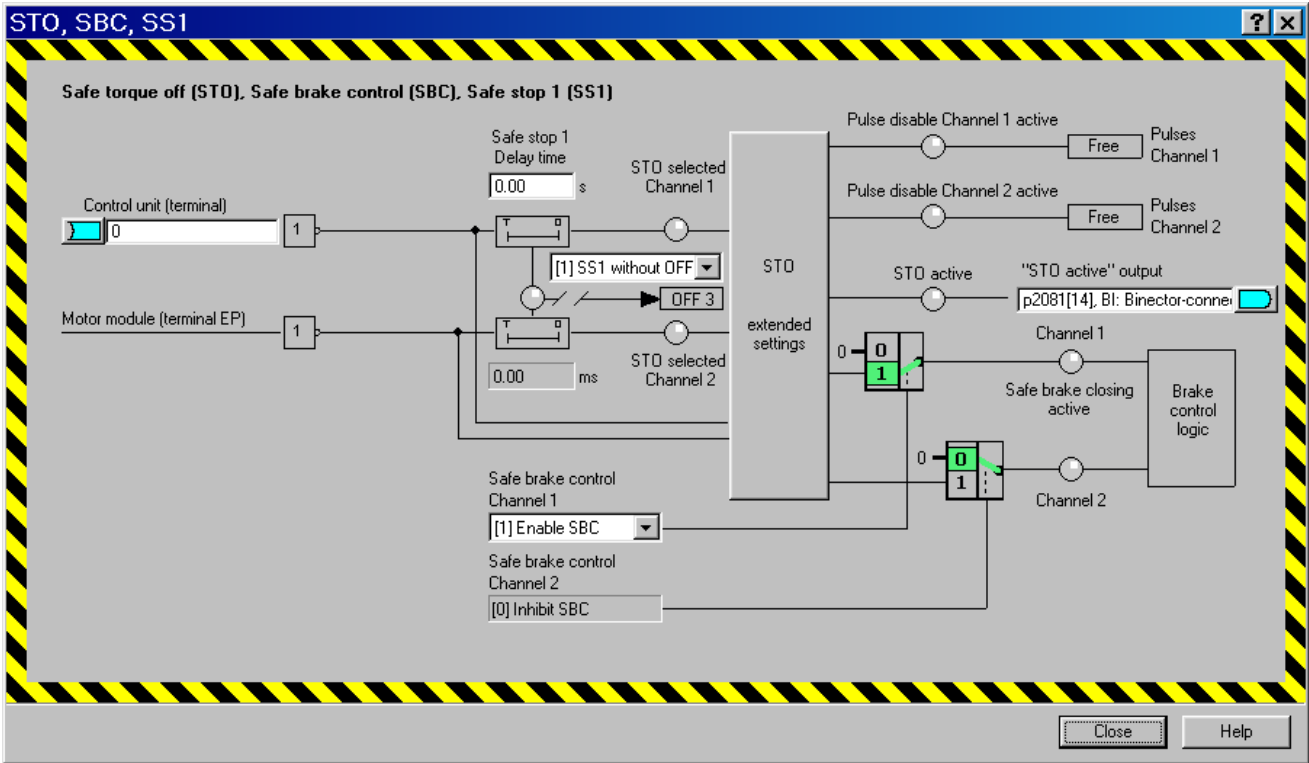

- **Control unit (terminal)** – 仅限端子控制
设置控制单元上功能 STO、SBC 和 SS1 的信号源 (p9620)。
- **Safe stop 1 delay time**
设置控制单元上从“Safe Stop 1” (SS1) 功能的脉冲封锁到沿 OFF3 减速斜坡制动的延迟时间 (p9652)。
- **[0] SS1 with OFF3**
设置“Safe Stop 1” (SS1) 功能的驱动自控制制动响应 (p9653)。对此，还可以选择 SS1E（带外部停止的 SS1）。
- **输出端“STO 生效”**
选择需要和“STO 生效” (r9773) 连在一起的参数。
可有一个或多个连接，但不强制选择该连接。
- 点击 **STO extended settings**，进行 STO 或 SS1 的其他设置。

STO Extended settings

该对话框提供了 STO（基本功能）的以下设置选项：

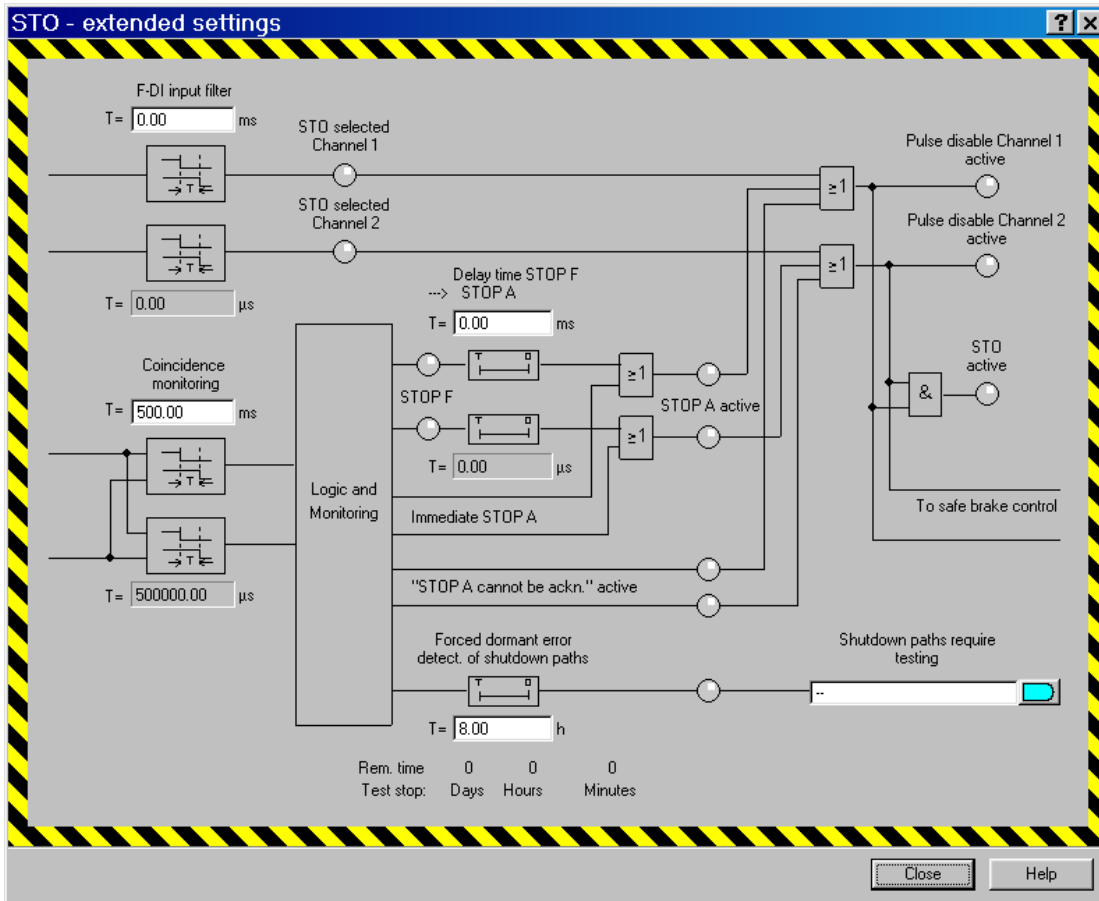

- F-DI input filter**
 此处可设置控制 STO/SBC/SS1 的故障安全数字量输入的去抖时间 (p9651)。
- Coincidence monitoring**
 此处可设置控制单元上安全输入切换的公差时间 (p9650)。
- Delay time STOP F → STOP A**
 此处设置控制单元上 STOP F 向 STOP A 的过渡时间 (p9658)。
- Forced dormant error detection of the shutdown paths**
 可设置执行强制检查和安全回路断路测试的时间间隔 (p9659)。
- 需要进行安全回路的断路测试**
 选择需要和状态 “Shutdown paths require testing” (r9773.31) 连在一起的参数。
 可有一个或多个连接，但不强制选择该连接。
- 点击 **Close**，返回到 **Safety Integrated** 对话框。

安全停止功能（SS1、SBR）

- 点击 **Safety Integrated** 对话框上的 **Safe stop functions (SS1, SBR)**，设置 SS1 和 SBR：

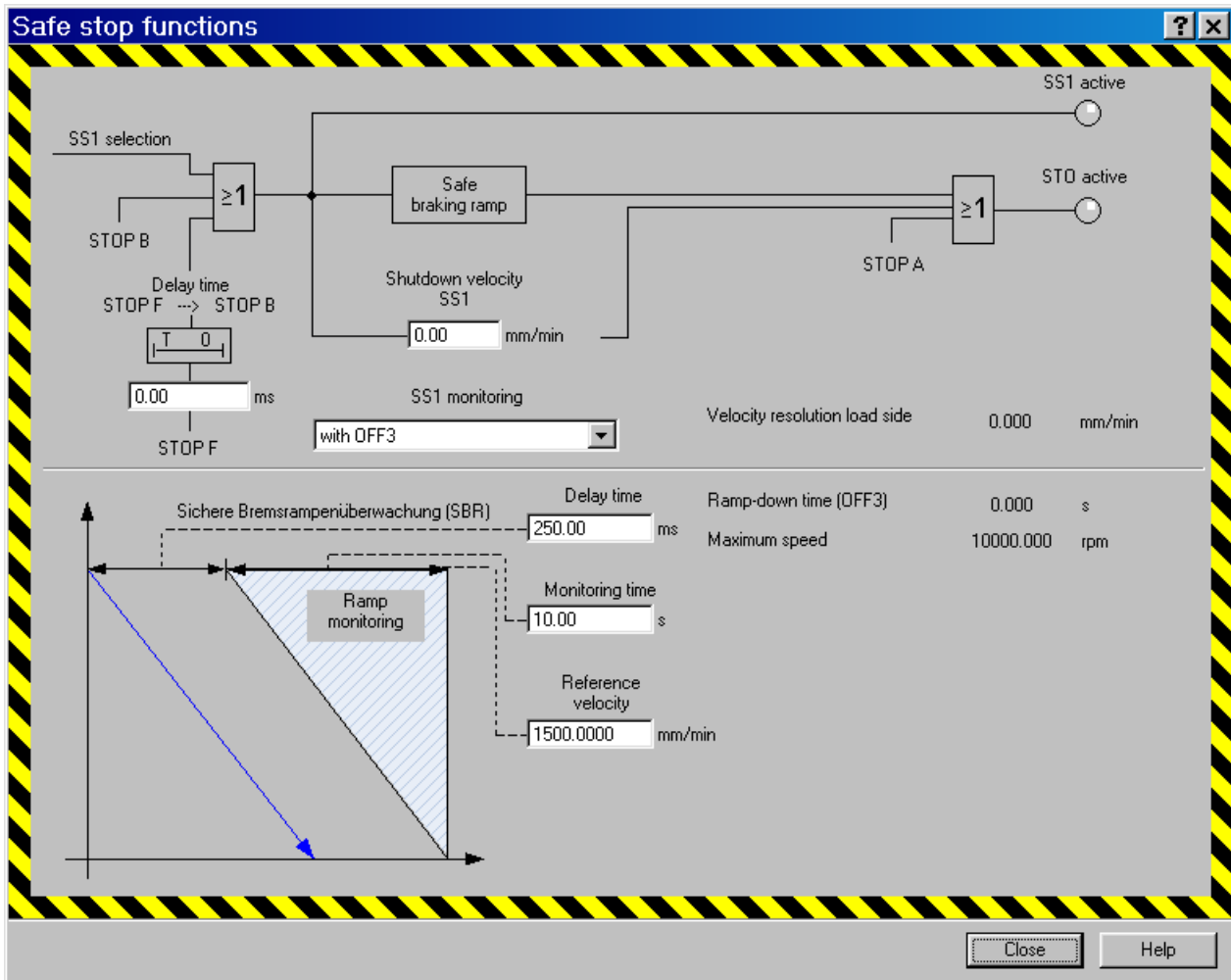

- 安全停止
 - **Delay time STOP F -> STOP B**
输入从 STOP F 向 STOP B 过渡的延迟时间值（p9555）。
 - **SS1 Shutdown velocity**
输入关机速度值 SS1（p9560）。
 - **SS1 monitoring**
此处可选择是使用带还是不带 OFF3 斜坡的 SS1（p9507）。

- **Safe brake monitoring**
 - **Delay time**

设置制动斜坡监控的延迟时间（p9582）。延迟时间届满后开始制动斜坡监控。
 - **Monitoring time**

设置制动斜坡的监控时间（p9583）。制动斜坡斜率由 p9581（参考值）和 p9583（监控时间）决定。
 - **Reference velocity**

设置制动斜坡的参考值（p9581）。制动斜坡斜率由 p9581（参考值）和 p9583（监控时间）决定。
- 点击 **Close**，返回到 **Safety Integrated** 对话框。

Safe Limited Speed (SLS)

- 点击 **Safety Integrated** 对话框上的 **Safe Limited Speed (SLS)**，设置 SLS:

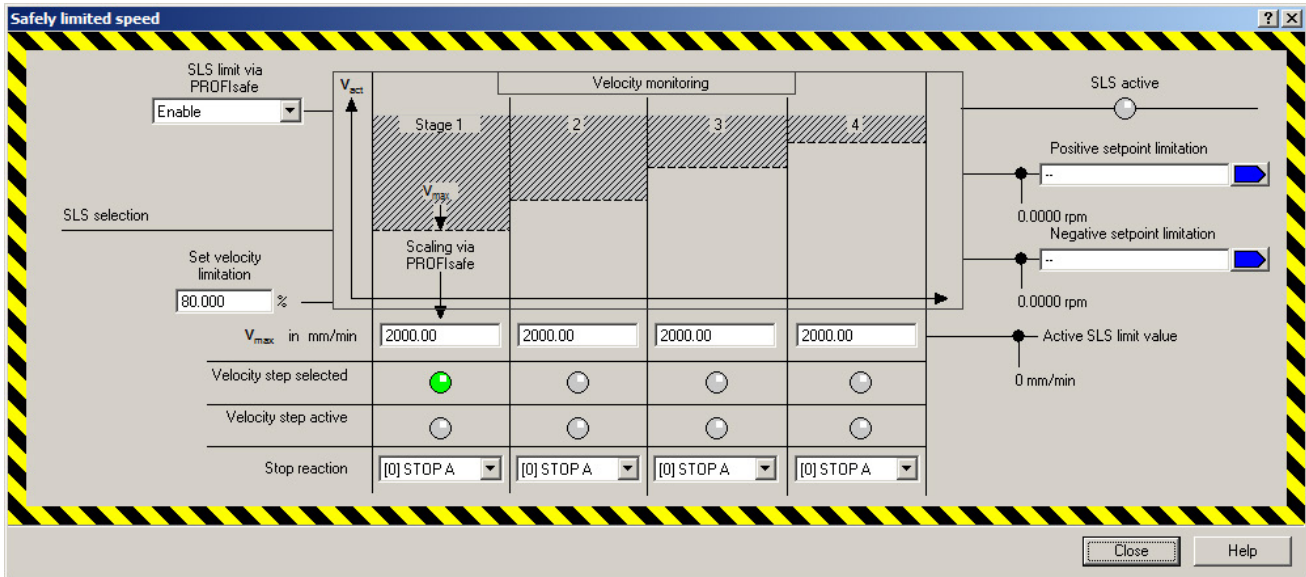

- 该对话框提供以下 SLS 设置选项：
 - **SLS limit via PROFIsafe**
选择通过 PROFIsafe 使能 (p9501.24 = 1)。
 - **Set velocity limitation**
输入换算系数，用于将选中的实际速度限值换算成设定速度限值 (p9533)。生效的 SLS 速度限值和该系数相乘后可以得出设定速度限值，传送到 r9733 中。
 - **SLS limits (SLS1 到 SLS4)**
设置 4 个 SLS 速度档值 (p9531[0...3])。
 - **停止响应**
为这 4 个 SLS 速度档的每个档位选择停止响应 (p9563[0...3])。不带编码器的 SLS 的响应只有两种：STOP A 和 STOP B。
 - **Positive setpoint limitation**
选择需要和状态 “Velocity Setpoint limitation active” (r9733[0]) 连在一起的参数。可有一个或多个连接，但不强制选择该连接。
 - **Negative setpoint limitation**
选择需要和状态 “Velocity Setpoint limitation active” (r9733[1]) 连在一起的参数。可有一个或多个连接，但不强制选择该连接。
- 点击 **Close**，返回到 **Safety Integrated** 对话框。

Safe Speed Monitor (SSM)

- 点击 **Safety Integrated** 对话框上的 **Safe Speed Monitor (SSM)**，设置 SSM：

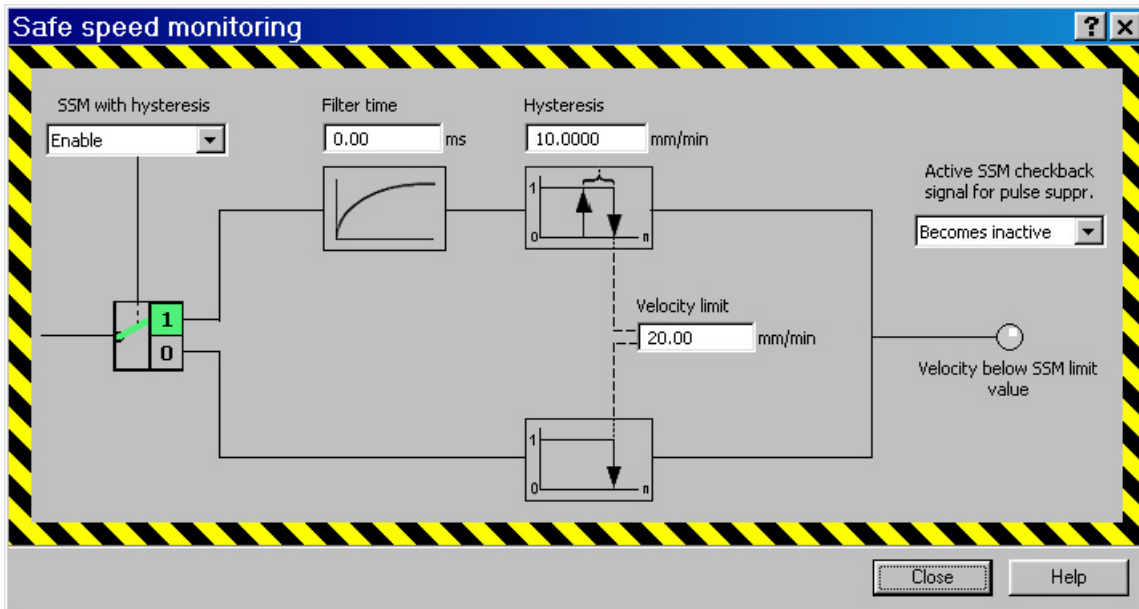

- 该对话框提供以下 SSM 设置选项：
 - **SSM with hysteresis**
使能“带回差和滤波的 SSM ($n < nx$)” (p9501.16 = 1)。
 - **Filter time**
设置用于静态检测 ($n < nx$) 的 SSM 反馈的滤波时间 (p9545)。
 - **Hysteresis**
设置用于静态检测的 SSM 反馈的速度回差 (p9547)。
 - **Velocity limit**
设置用于静态检测的 SSM 反馈的速度限值 (p9546)。
 - **Active SSM checkback signal for pulse suppr.**
设置 SSM 及其反馈信息在无编码器运行中的脉冲封锁期间是如何响应的 (p9509.0)。
- 点击 **Close**，返回到 **Safety Integrated** 对话框。

Safe Direction (SDI)

- 点击 **Safety Integrated** 对话框上的 **Safe Direction (SDI)**，设置 SDI:

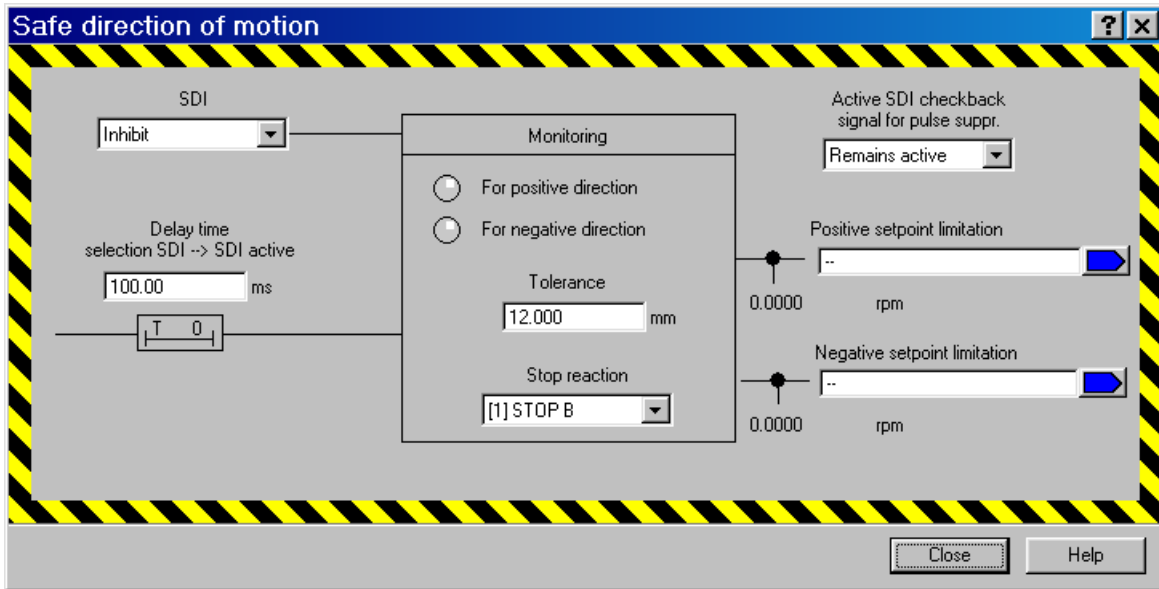

- 该对话框提供以下 SDI 设置选项：
 - **SDI**
使能 SDI (p9501.17 = 1)。
 - **Delay time selection SDI --> SDI active**
设置控制单元上从选择 SDI 到 SDI 生效的过渡时间 (p9658)。
 - **Tolerance**
输入位置公差，在该公差范围内电机允许在未使能的方向上运动 (p9564)。
 - **Stop reaction**
选择所需的停止响应 (p9566)。
 - **Active SDI checkback signal for pulse suppr.**
设置 SDI 及其反馈信息在无编码器运行中的脉冲封锁期间是如何响应的 (p9509.8)。
 - **Positive setpoint limitation**
选择需要和状态“Velocity Setpoint limitation active”(r9733[0]) 连在一起的参数。可有一个或多个连接，但不强制选择该连接。
 - **Negative setpoint limitation**
选择需要和状态“Velocity Setpoint limitation active”(r9733[1]) 连在一起的参数。可有一个或多个连接，但不强制选择该连接。
- 点击 **Close**，返回到 **Safety Integrated** 对话框。

安全位置 (SP)

- 点击 **Safety Integrated** 对话框上的 **Safe position (SP)**，设置 SP：

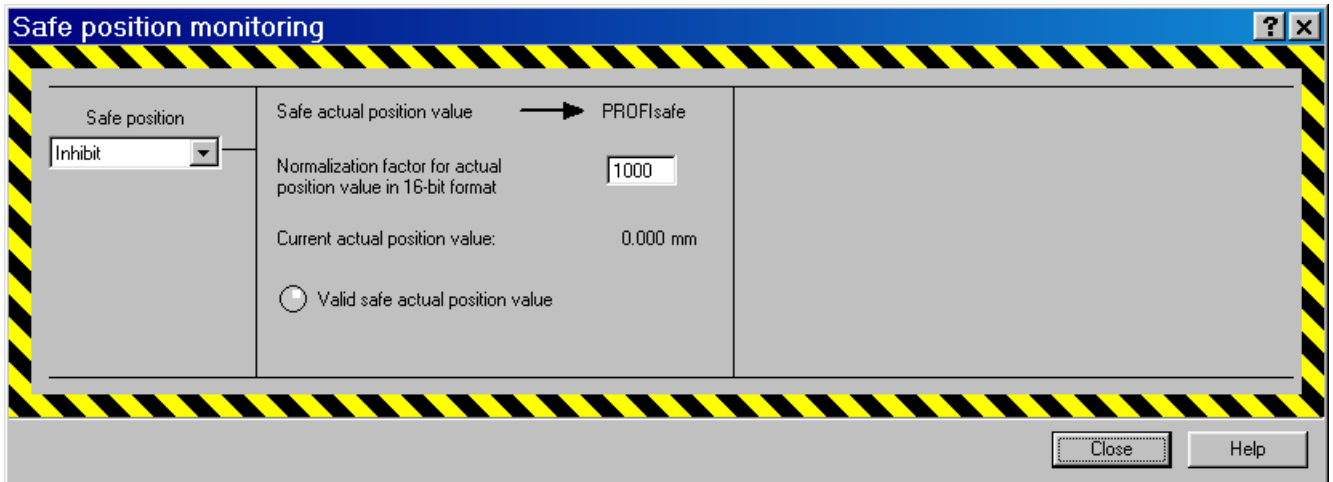

- 该对话框提供以下 SP 设置选项：
 - **Safe position**
使能安全位置 (p9501.25 = 1)。
 - **Normalization factor for position value in 16 bit format**
设置缩放系数，以便通过 PROFIsafe 以 16 位表示法传送安全位置 (p9574)。
- 点击 **Close**，返回到 **Safety Integrated** 对话框。

验收模式

- 点击 **Safety Integrated** 对话框上的 **Acceptance mode**，设置验收模式：

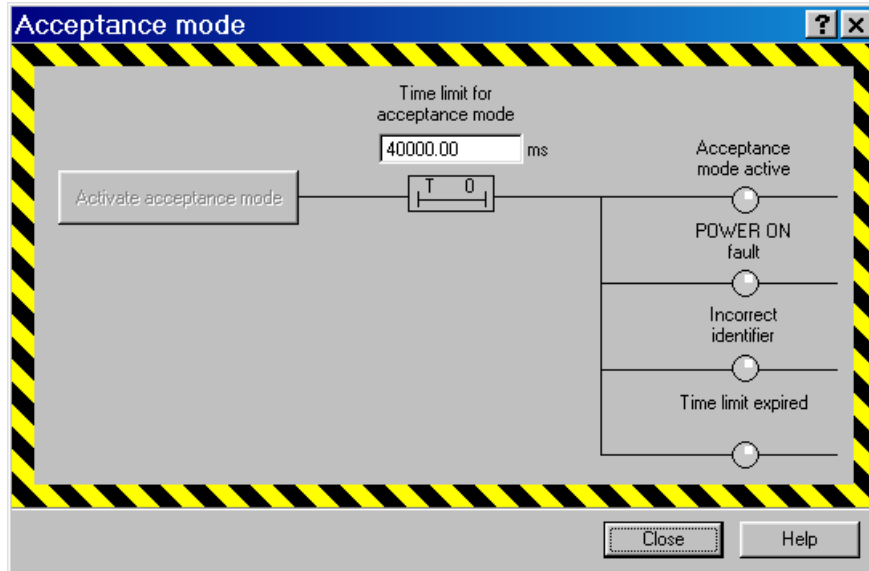

- 该对话框提供以下验收模式的设置选项：
 - **Time limit of acceptance mode**
设置验收模式的时限（p9558）。
 - **Activate acceptance mode**
按下此按钮激活验收模式。
- 点击 **Close**，返回到 **Safety Integrated** 对话框。

完成

- 设置结束后必须保存参数并复制参数值以第 2 通道。

说明

复制安全参数

出于安全技术方面的原因，在调试工具 STARTER 或 SCOUT 的离线模式中，您只能设置第 1 条通道中的安全参数。

为设置第 2 条通道中的安全参数，需采取下列步骤：

- 勾选复选框“Copy parameters after downloading”，然后便可以建立变频器和调试工具的在线连接。
先下载，接着调整校验和。执行指令“从 RAM 复制到 ROM”，接着执行上电。
- 您也可以首先建立变频器和调试工具的在线连接，然后点击配置主窗口中的按钮“Copy parameters”来复制参数。

7.7 STARTER/SCOUT中CU310-2的调试步骤

7.7.1 调试基本步骤

说明

通过板载端子控制

本文展示的是通过板载端子控制的调试示例。

满足以下条件时才能配置CU310-2上的 **Safety Integrated** 功能:

- 完成了所有驱动器的首次调试
- 将传感器接到 F-DI 上并将执行器接到 F-DO 上（若使用）

表格 7-3 配置步骤

步骤	操作
1	配置CU310-2的安全功能
2	配置输入（若使用）
3	配置输出（若使用）
4	将参数复制到第 2 个驱动对象
5	修改安全功能的口令
6	点击“Activate settings”传送配置
7	在 STARTER 中保存整个项目
8	在驱动器中通过“Copy RAM to ROM”保存项目
9	执行上电
10	验收测试

7.7.2 配置初始画面

在调试工具 STARTER 中点击菜单项“<Drive device> → Drive_1 → Functions → Safety Integrated”，打开 CU310-2 的安全功能配置窗口。在“Selection of safety funktions”下方的两个下拉菜单中选择所需的安全功能、控制方式及编码器使用：



图 7-7 CU310-2: 安全功能主窗口（示例）

- Safety Integrated 功能的配置示例参见以下章节：
 - 基本功能调试 (页 81)
 - 扩展功能调试 (页 260)

7.7.3 F-DI/F-DO 配置

用于控制扩展功能的 F-DI

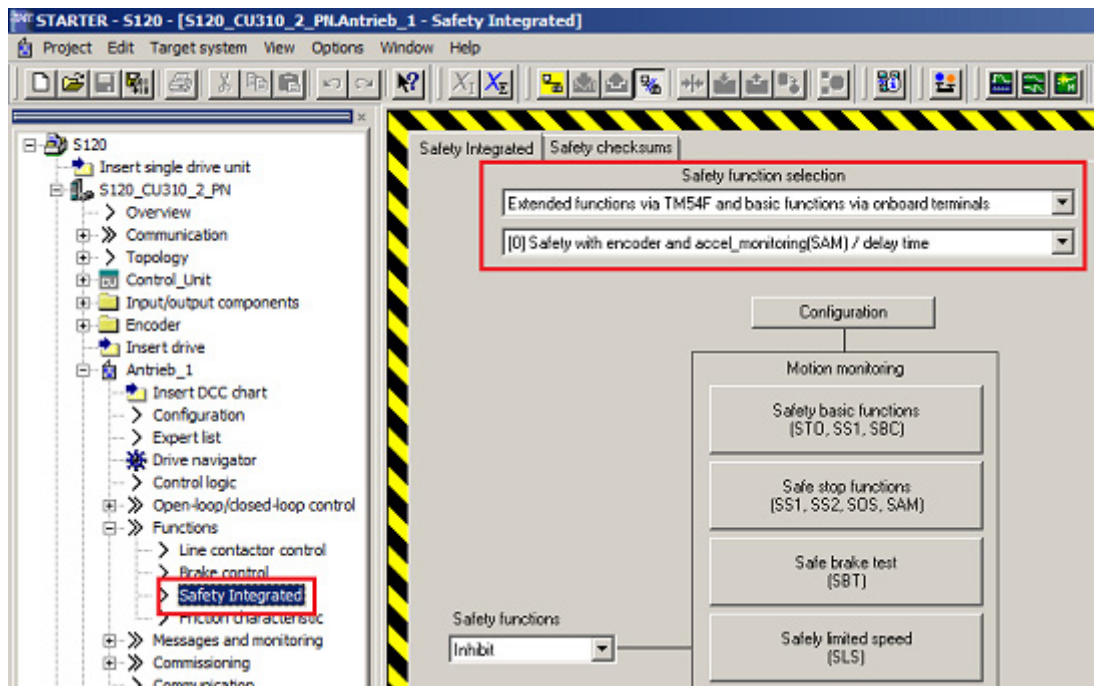
该设置选项仅限由机载端子控制的扩展功能。



图 7-8 用于控制扩展功能的 F-DI 的配置窗口

常闭触点/常开触点 (p10040)

该选项用于设置 F-DI 0-2 (p10040.0 = F-DI 0, ... p10040.2 = F-DI 2) 的属性，它始终只用于设置 DI 2（即下面的 DI）的属性。DI 1（即上面的 DI）必须一直作为常闭触点接入。DI 2 可作为常开触点接入。

F-DI 配置窗口中的 LED 符号

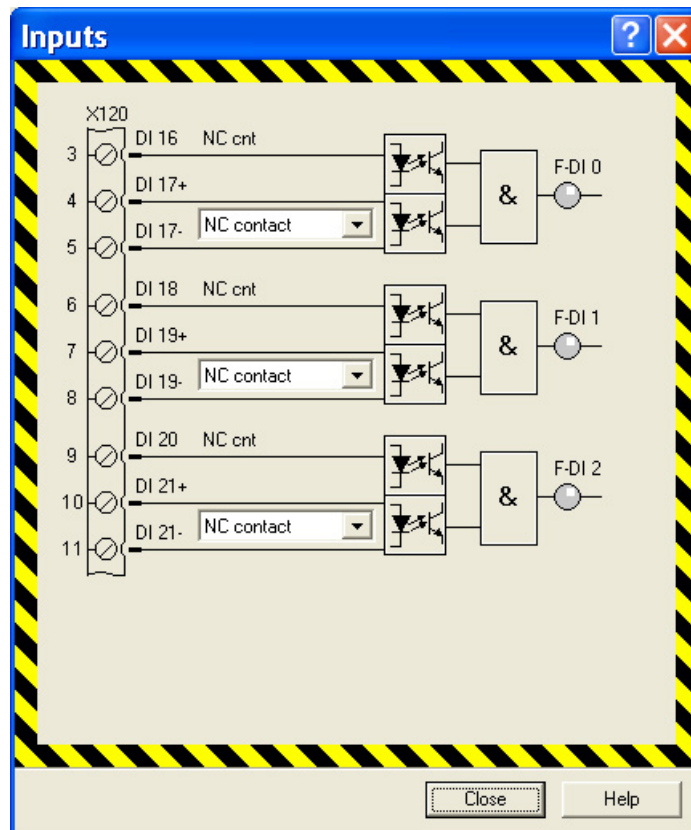
逻辑与连接后的 LED

图标反映了信号的逻辑状态（灰色表示未生效，绿色表示生效，红色表示出现状态信号不一致）。

通过 PROFIsafe 传送 F-DI

所选 F-DI 的安全状态可通过 PROFIsafe 传给 F 控制器。可对每个 F-DI 的传送进行设置。

该设置选项仅限由机载端子控制的扩展功能。



图 7-9 通过 PROFIsafe 传送 F-DI 的配置窗口



在安全状态字 2 (S_ZSW2) 中传送 F-DI 的状态

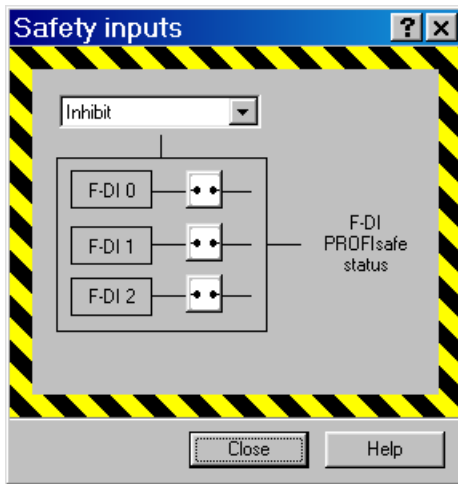

不传送 F-DI 的状态。

说明

显示状态值

只有 PROFIsafe 报文 31、901 和 902 会显示 F-DI 的状态值。

F-DO 的配置窗口



图 7-10 输出的配置窗口

F-DO 的信号源 (p10042)

6个输入信号和每对 F-DO 的输出端子逻辑与连接在一起，此处输入信号的选项有：

- 无输入信号（缺省设置，此时输出高电平），例外：
这六个输入上都没有输入信号时，输出信号为 0
- 驱动器的状态信号

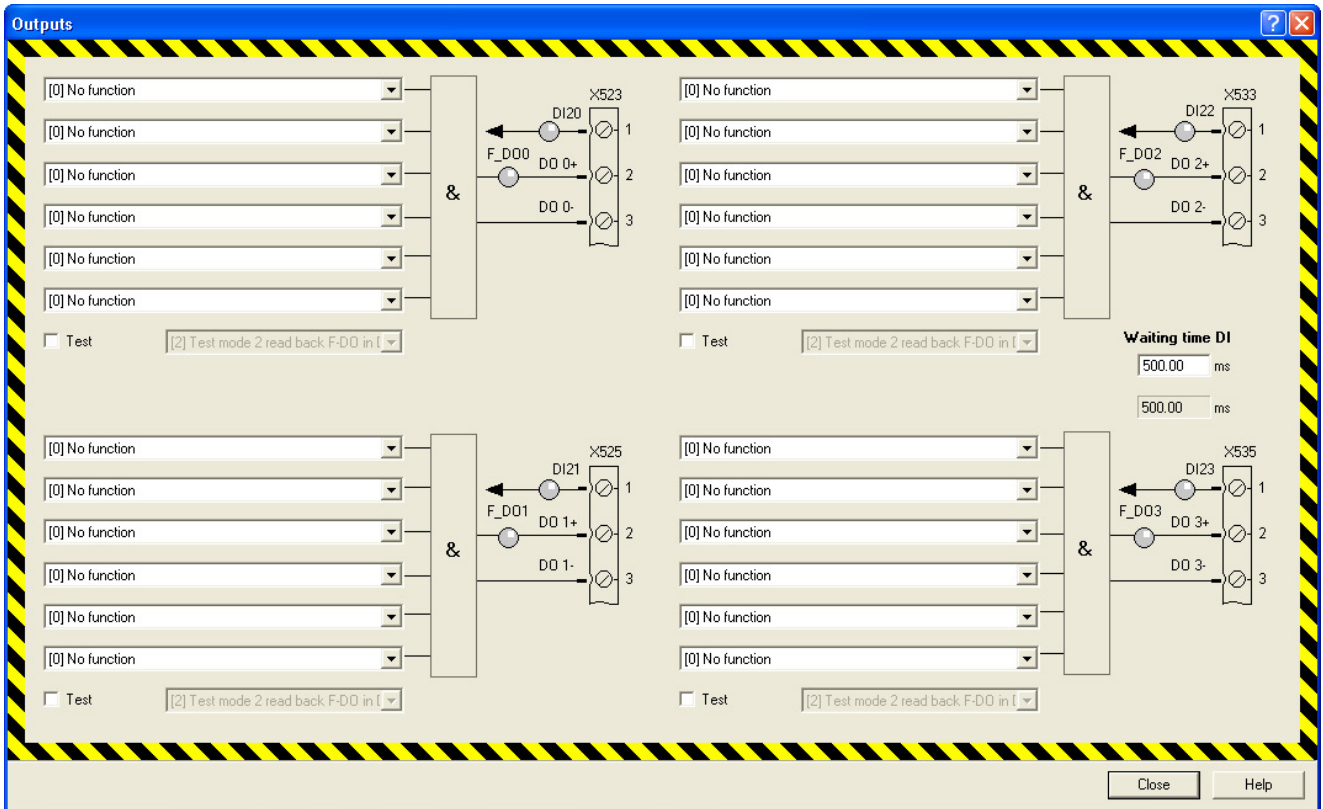
更多状态信号的相关信息请参见“通过 TM54F/CU310-2 进行控制”中的“F-DO 功能”一节。

选择传感器检查反馈 (p10046) 和选择 Teststop/强制潜在故障检查模式 (p10047)

在 F-DO

上可在强制检查时激活回读电缆的测试并选择强制潜在故障检查模式（其他信息请参见“扩展功能”一章的“强制潜在故障检查”一节）。

F-DO 配置窗口中的 LED 符号

逻辑与连接后的 LED 图标反映了信号的逻辑状态（灰色表示未生效，绿色表示生效）。

7.7.4 驱动器的控制接口



图 7-11 驱动器配置窗口

此窗口中包含以下功能：

- 为 STO、SS1、SS2、SOS、SLS 功能，以及为 SLS（p10022 到 p10028）和 SDI（p10030 及 p10031）的速度限值（位编码）选择 F-DI，选择或撤销 SLP（p10032 及 p10033）。

一个 F-DI 可以设为多个安全功能的输入。

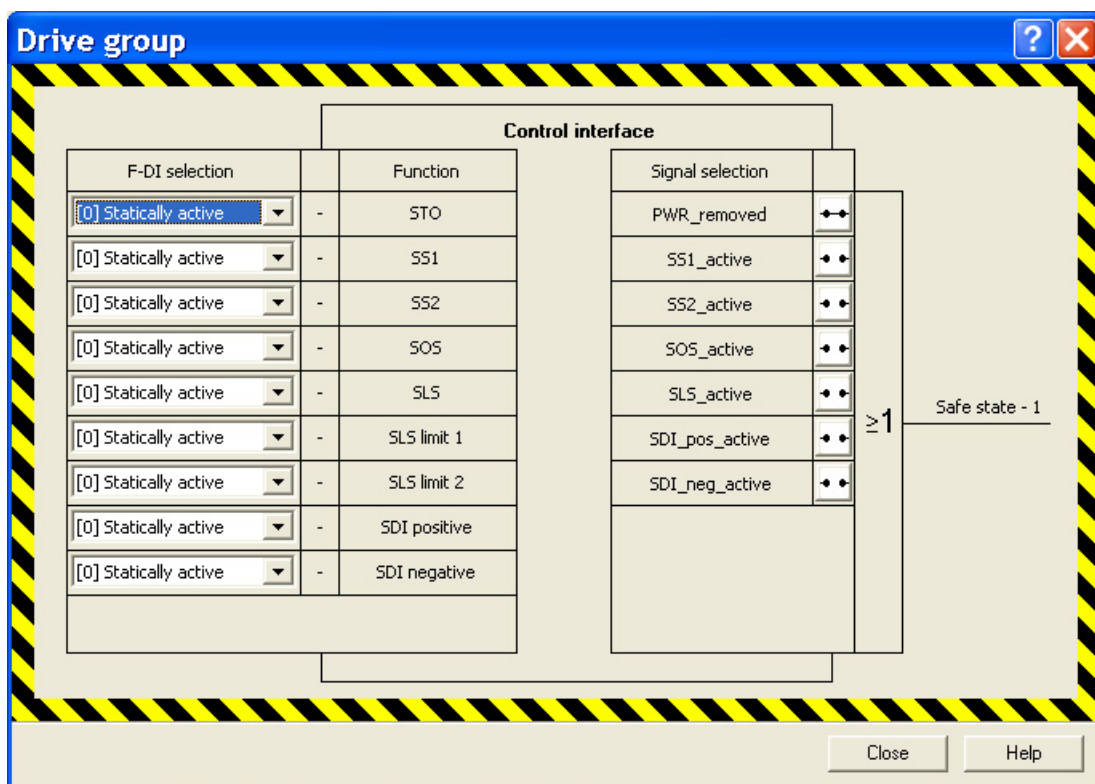
- “Safe State”信号配置（p10039）

在每个驱动组中，“Safe State”安全输出信号从以下状态信号生成：

- STO 生效（断电）
- SS1 生效
- SS2 生效
- SOS 生效
- SLS 生效
- SDI + 生效
- SDI - 生效
- SLP 生效

而各个功能的状态信号（STO生效、SS1 生效等）逻辑或连接。“Safe State”信号可指定给一个 F-DO。

- 稳态选中/撤销功能
 - 点击“Static active”，可持续选中安全功能。
 - 点击“Static inactive”，可持续撤销安全功能。
在所有未使用的功能上该设置非常必要并强烈推荐。

7.7.5 CU310-2 的 Teststop/强制潜在故障检查

检查 F-DI/F-DO

必须定期检查 F-DI/F-DO 的故障安全性（如通过测试停机或强制潜在故障检查）。为此 CU310-2 包含了一个功能块，该功能块通过一个 BICO 信号源选中时便会触发 F-DO 的强制潜在故障检查。在每次成功完成检查后都会启动一个定时器，确保下一次 Teststop/强制潜在故障检查在规定间隔内完成。设置的检查间隔 (p10003) 期满后每次控制单元启动时，系统都会输出信息 A01774 提示用户执行 Teststop/强制潜在故障检查。

- F-DO 有 3 种强制潜在故障检查模式可选（见下文）。

说明

检查 CU310-2 上的传感器

与 TM54F 不同，在执行 Teststop/强制潜在故障检查时并不会对连接在 CU310-2 F-DI 上的传感器进行检查。F-DI 上的传感器的检查必须由用户循环执行。为此，只需操作相应的传感器和检查相应的功能选项。

执行

按如下步骤进行参数设置：

1. 从您应用中使用的电路推导出合适的强制潜在故障检查模式（参见下文的示意图）。
2. 通过 p10047 设置所需的强制潜在故障检查模式。
3. 通过 p10046 确定是否检查 F-DO 0。
4. 通过 p10001 确定在多长时间必须在对应的 F-DI 上或 DIAG 输入上检测到 F-DO 的信号。
5. 通过 p10003 设置 Teststop/强制潜在故障检查的时间间隔。
在该间隔期满后系统会输出信息 A01774 提示您进行 F-DI/F-DO 的 Teststop/强制潜在故障检查。
6. 通过 p10007 确定触发强制潜在故障检查的信号源。
例如：该信号可以是一个控制信号或通过 BICO 互联的开关。

在执行强制潜在故障检查期间，系统会输出信息 A01772（正在进行 F-DO 的强制潜在故障检查）。在强制潜在故障检查结束后，信息 A01772 和 A01774 消失。如果在 Teststop/强制潜在故障检查期间检测出故障，系统会报告故障 F01773。

从该故障信息中指出的故障值您可以看出在选中的强制潜在故障检查模式的哪个步骤中出现了错误。

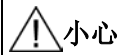

小心

F-DO 的反馈信息 DI 只可用于 Teststop/强制潜在故障检查

请注意，在进行 Teststop/强制潜在故障检查时，F-DO 的 DI 只可用于反馈信息，不允许用于其他用途。否则强制潜在故障检查序列可能会引起意外的驱动响应。

Teststop/强制潜在故障检查：持续时间

持续时间的计算公式为：

$$T_{\text{强制潜在故障检查}} = 8 \times p9500 + 6 \times p10001$$

F-DO	生效 F-DI
的检查时间	的计算时间

7.7.5.1 检查模式 1：内部诊断信号检测（被动负载）



图 7-12 F-DO 回路的“检查模式 1:内部诊断信号检测（被动负载）”

DO+	DO-	DIAG信号的目标电平
OFF	OFF	低
ON	ON	低
OFF	ON	低
ON	OFF	高
OFF	OFF	低

检查模式 1 的检查步骤

7.7.5.2 检查模式 2: F-DO在DI中回读 (继电器回路)

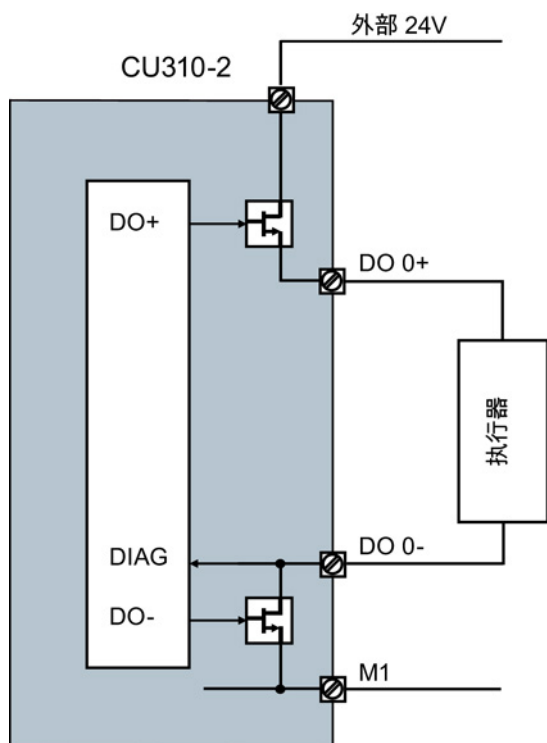

图 7-13 F-DO 回路的“检查模式 2: F-DO 在 DI 中回读 (继电器回路)”

DO+	DO-	DI 信号的目标电平
OFF	OFF	高
ON	ON	低
OFF	ON	低
ON	OFF	低
OFF	OFF	高

检查模式 2 的检查步骤

7.7.5.3 检查模式 3: F-DO在DI中回读 (执行器反馈)

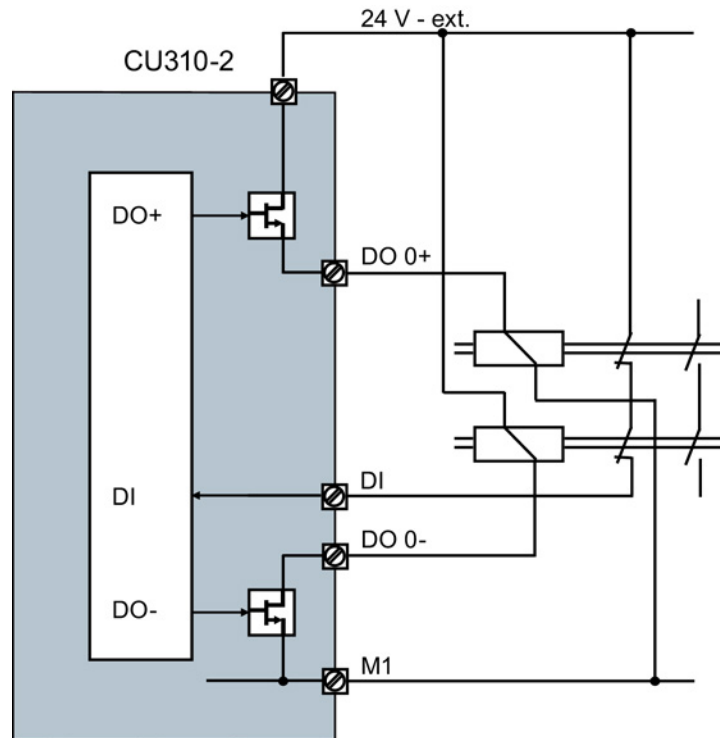

图 7-14 F-DO 回路的“检查模式 3: F-DO 在 DI 中回读 (执行器反馈)”

DO+	DO-	DI 信号的目标电平
OFF	OFF	高
ON	ON	低
OFF	ON	高
ON	OFF	高
OFF	OFF	高

检查模式 3 的检查步骤

7.7.5.4 强制检查的参数

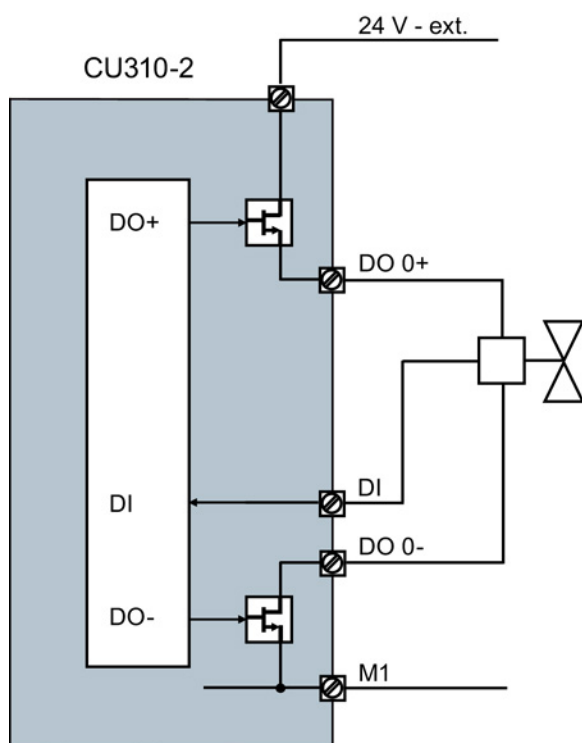
重要参数一览（参见 SINAMICS S120/S150 参数手册）

- p9500 SI Motion 监控周期（控制单元），仅用于扩展功能
- p10001 SI DO 上进行强制检查的等待时间
- p10003 SI 强制潜在故障检查定时器
- p10007 BI:SI F-DO 强制潜在故障检查的信号源
- p10017 SI 数字量输入的去抖时间
- p10046 SI 传感器测试反馈
- p10047 SI 选择强制检查模式

7.8 使用 STARTER/SCOUT 调试 TM54F

7.8.1 调试基本步骤

满足以下条件时才能配置 TM54F:

- 完成了所有驱动器的首次调试
- 完成了需要使用的 TM54F 的 F-DI 和 F-DO 的接线工作

表格 7-4 配置步骤

步骤	操作
1	插入 TM54F
2	配置 TM54F 和构建驱动组
3	配置驱动组的安全功能
4	配置输入端
5	配置输出端
6	将参数复制到第 2 个驱动对象 (TM54F_SL)
7	修改安全口令
8	点击“Activate settings”传送配置
9	在 STARTER 中保存整个项目
10	在驱动器中通过“Copy RAM to ROM”保存项目
11	执行上电
12	验收测试

7.8.2 配置初始画面



图 7-15 TM54F 配置主窗口

在主窗口中可选择以下功能：

- 配置
打开“Configuration”窗口
- 输入端
打开“Inputs”窗口
- 输出
打开“Outputs”窗口
- Drive group 1 ... 4
打开“Drive group 1 ... 4”窗口
- Copy parameters（仅在线可用）

按下按钮“Change parameters”，将配置复制到第 2 个驱动对象(TM54F_SL)中。

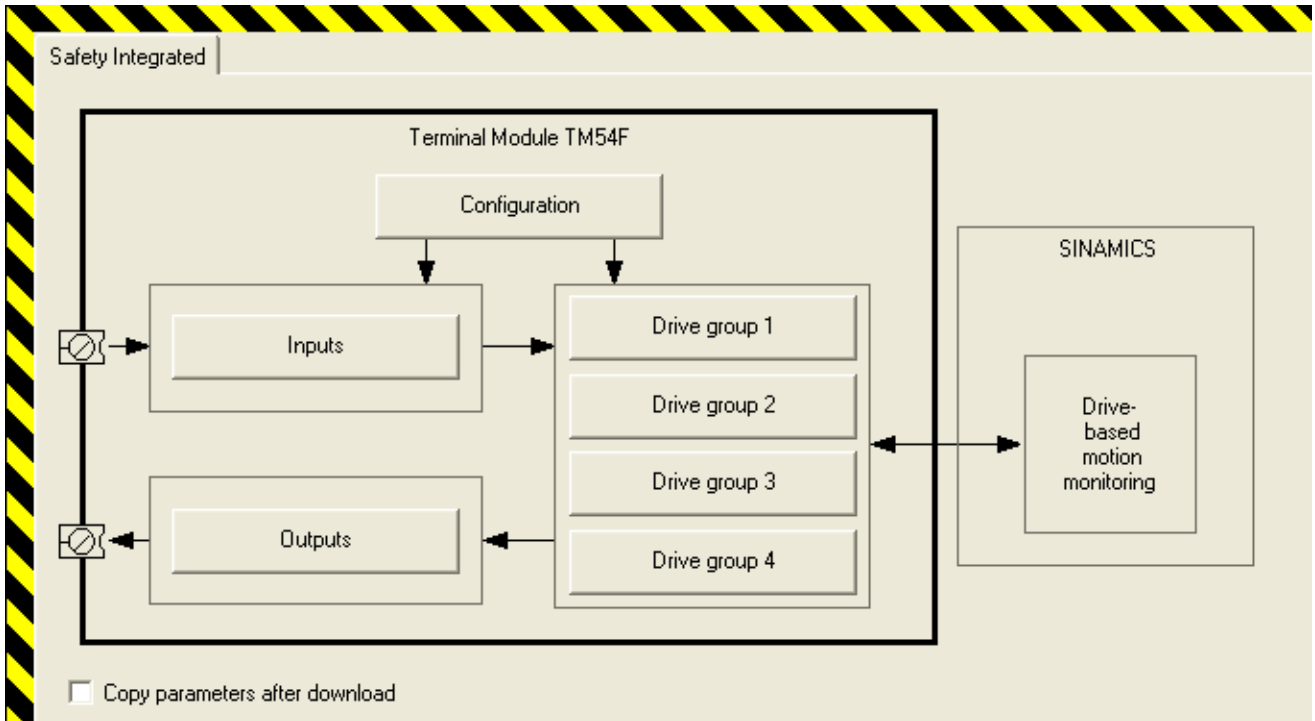
- Copying parameters after download（下载完成后复制参数 - 只可离线操作）

借助该功能可选择离线复制参数（参数从处理器 1 复制至处理器 2）。参数复制在下一下载之后触发。执行该功能不会调整 SI 参数的校验和。

7.8 使用 STARTER/SCOUT 调试 TM54F

- Change/activate settings (仅在线可用)
 - Change settings

按下此按钮，在输入 TM54F 口令后对调试设置进行修改。
之后按钮的功能变为“Activate settings”。
 - Activate settings

按下此按钮接收输入的参数，计算实际 CRC 并将其传输至设定 CRC。
会显示要求备份项目和执行重启的信息。此外需要进行验收测试。
- 修改口令

通过以下方式修改口令：输入旧口令（出厂设置：0）、输入和确认新口令。

7.8.3 配置TM54F

TM54F Safety Integrated 配置窗口



图 7-16 配置TM54F

窗口中的功能项:

- Drive objects assignment (p10010)

该功能选择一个需要分配到某个驱动组的驱动对象。

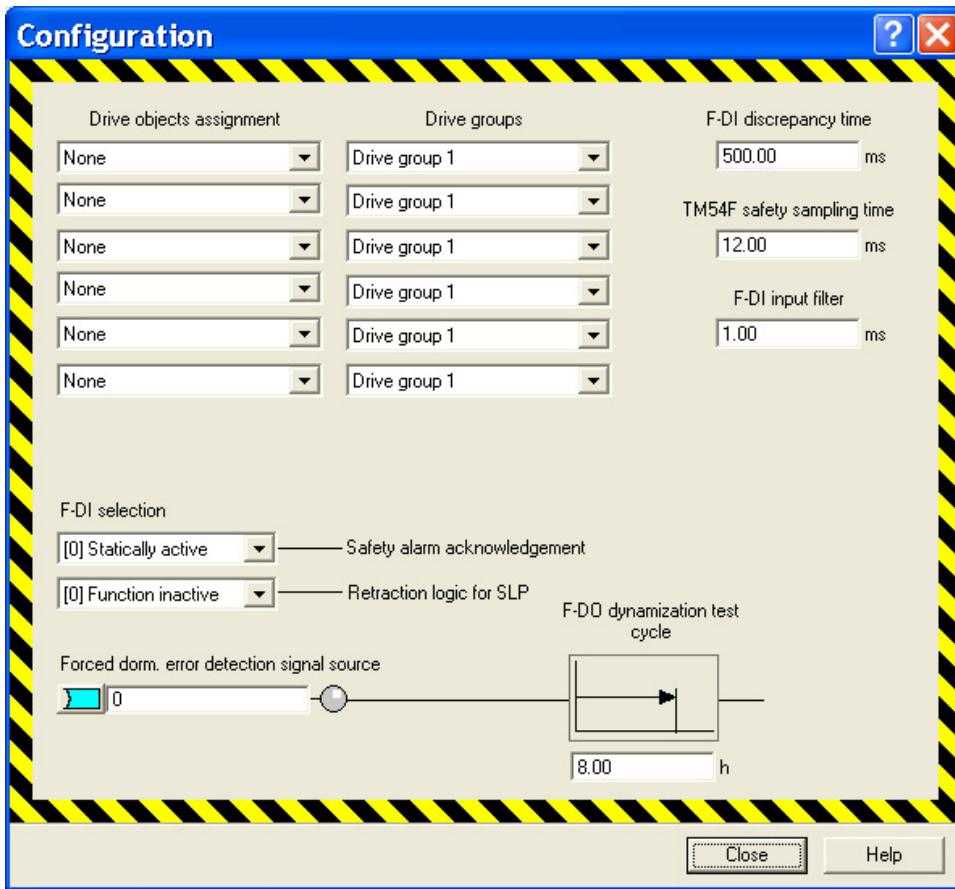
- Drive groups (p10011)

在该下拉菜单中将每个配置了安全功能的驱动器分配到某个驱动组。
下拉菜单显示驱动器及其标识。

说明

分配至驱动组

在通过 TM54F 控制 Safety Integrated 功能时，一台驱动器只能指定给 TM54F 的一个驱动组。

-
- F-DI discrepancy time (p10002)

该功能项设置用于监控一个F-DI的两个端子的信号状态是否达到相同逻辑值的时间。

说明

公差时间

公差时间必须始终要设得比该 F-DI 上信号所需的最短切换间隔要短。

-
- TM54F safety sampling time (p10000)

该周期相当于 TM54F 的采样周期。

说明

安全周期设置

TM54F 的安全周期 (p10000) 必须设为和所有由 TM54F 控制的驱动器的监控周期 (p9500) 相同的值。

- F-DI 输入滤波器 (p10017)

该功能项用于设置 F-DI 和 TM54F 上单通道 DI 的去抖时间。
去抖时间被取为整数倍的毫秒值后传送到系统。去抖时间指允许 F-DI 上的干扰脉冲存在的最长时间，超过该时间后干扰脉冲便被视为开关脉冲。

- 选择 F-DI

- 在出现内部错误或超限时，扩展功能会向一个专用缓冲器中输入一条安全信息。该信息只能进行安全应答。该功能项可以为此指定一对 F-DI 端子 (p10006)。
- 此外您还可为执行 SLP 时需要的回退逻辑 (p10009) 选择端子。

- 强制潜在故障检查信号源 (Teststop) (p10007)

该功能项用于选择启动 Teststop/强制潜在故障检查的输入端子：

- 该端子上的 0/1 上升沿会启动 Teststop/强制潜在故障检查，但只有在驱动器不处于调试模式中时才会执行该检查。
- TM54F 须处于“就绪”状态。
- TM54F 的 F-DI 不能设为输入端子。

- F-DO dynamization test cycle (p10003)

必须定期检查 F-DI/F-DO 的故障安全性（如通过测试停机或强制潜在故障检查）。
为此 TM54F 模块包含一个功能块，由一个 BICO 信号源选中后便会启动强制检查，例如：接通传感器电源 L1+ 和 L2+。
在每次选中该功能块后都会启动一个定时器，监测是否达到检查间隔。
间隔期满后，系统会输出一条提示信息，该信息在每次系统启动时也会输出。

7.8.4 F-DI/F-DO 配置

F-DI 的配置窗口

该设置选项仅限由机载端子控制的扩展功能。



图 7-17 输入的配置窗口

- 常闭触点/常开触点 (p10040)

该选项用于设置 F-DI 0-9 (p10040.0 = F-DI 0, ..., p10040.9 = F-DI 9) 的属性, 它始终只用于设置 DI 2 (即下面的 DI) 的属性。DI 1 (即上面的 DI) 必须一直作为常闭触点接入。DI 2 可作为常开触点接入。

- 激活检查模式 (p10041)

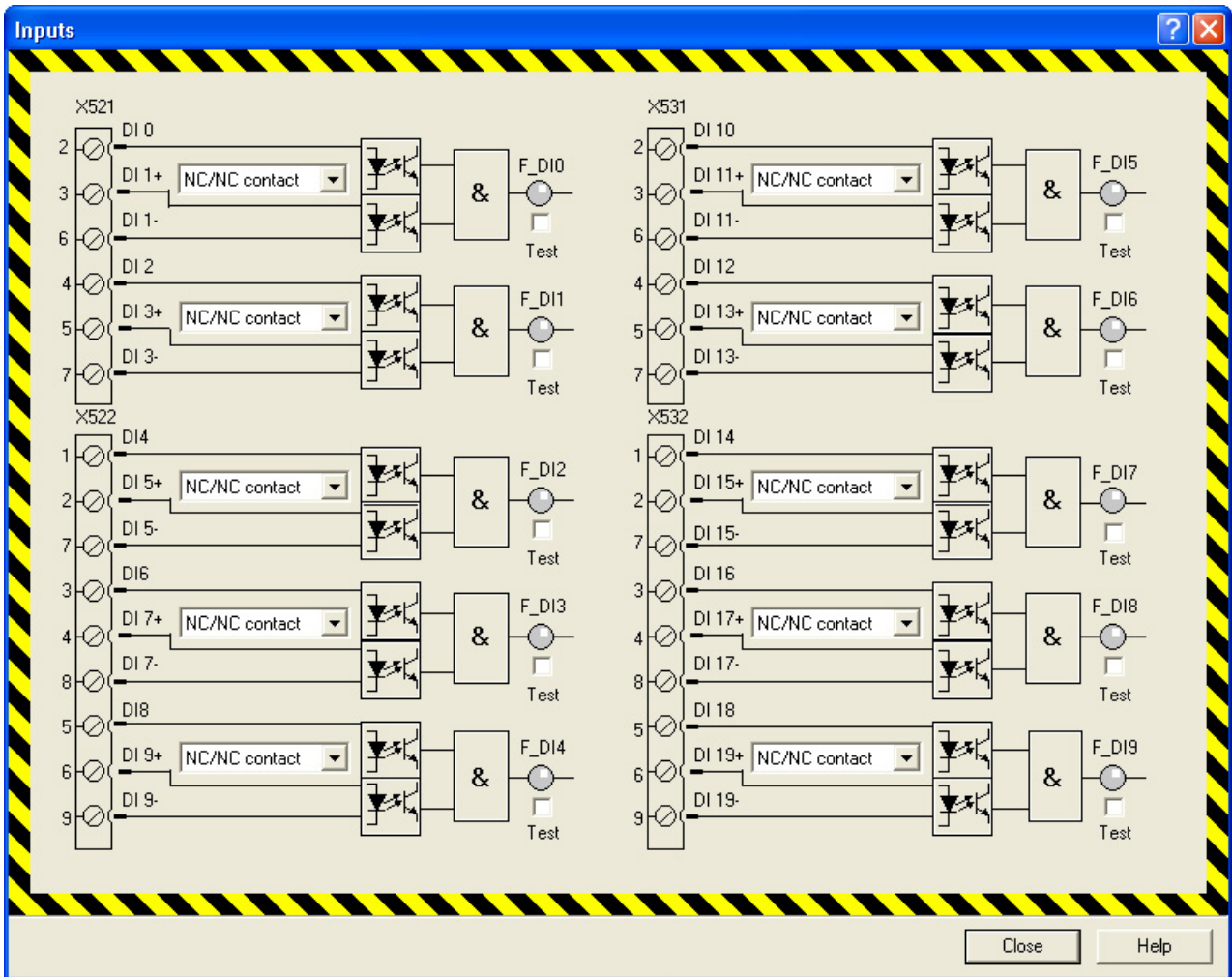
勾选一个 F-DI

可以设置, 在对分配电源进行强制潜在故障检查时数字量输入对是否需要包含到测试中 (更多相关信息请参见章节“强制潜在故障检查 (页 178)”)。

- F-DI 配置窗口中的 LED 符号

逻辑与连接后的 LED

图标反映了信号的逻辑状态 (灰色表示未生效, 绿色表示生效, 红色表示出现状态信号不一致)。

F-DO 的配置窗口

该设置选项仅限由机载端子控制的扩展功能。



图 7-18 输出的配置窗口

- **F-DO 的信号源 (p10042 - p10045)**

每对 F-DO 的输出端子和包含了 6

个“与”连接输入的单元互联；“与”连接输入的信号源可为：

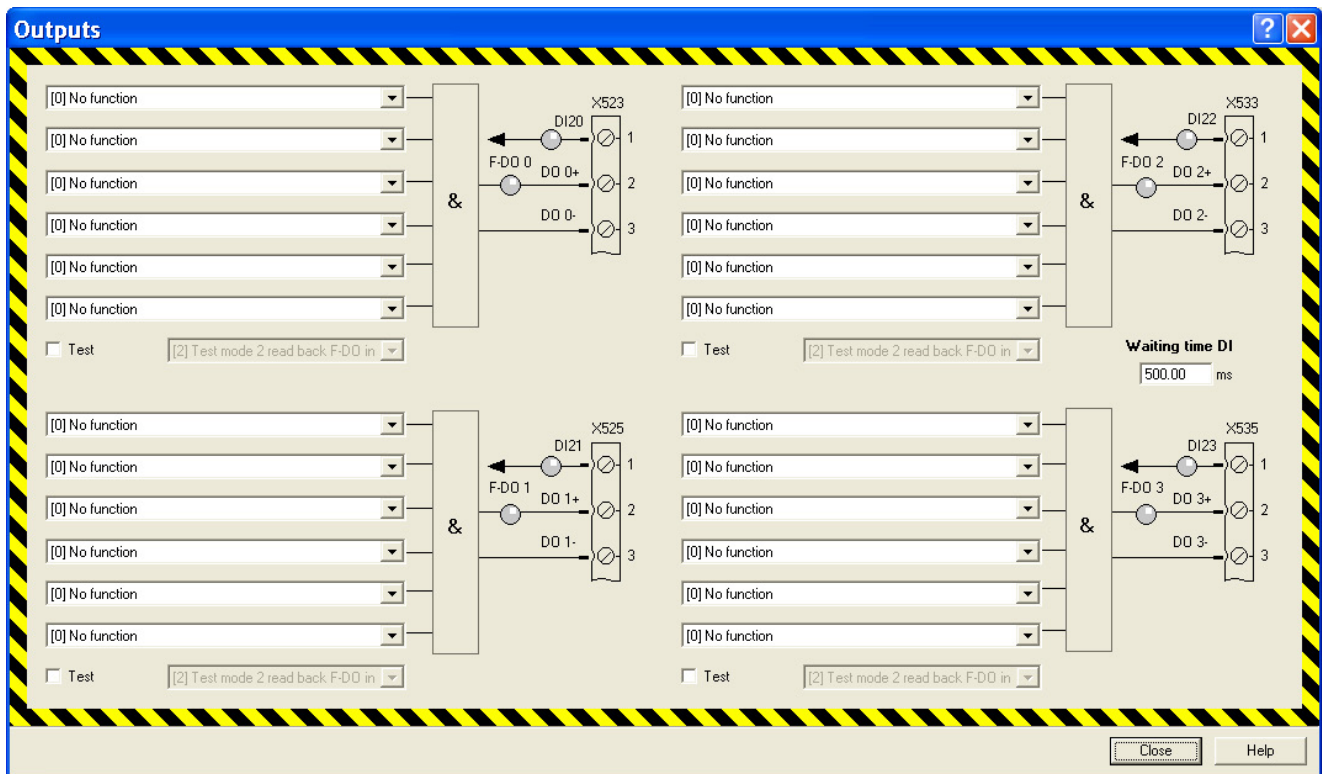
- 驱动组 1 至 4 中驱动器的状态信号

状态信号相关的更多信息请参见章节“F-DO的功能 (页 218)”。

- 无输入信号（缺省设置，此时输出高电平）。

例外：

所有输入端上均没有连接信号源时，输出信号为 0。

- **选择传感器检查反馈 (p10046 [0..3]) 和选择 Teststop/强制潜在故障检查模式 (p10047 [0..3])**

勾选“Test”，可以在对每个 F-DO

进行强制检查时一同测试反馈线；后面的下拉菜单用于选择检查模式（更多信息参见章节“强制潜在故障检查 (页 178)”）。

- **F-DO 配置窗口中的 LED 符号**

- 逻辑与连接后的 LED

图标反映了信号的逻辑状态（灰色表示未生效，绿色表示生效）。

- DI20 到 DI23 的 LED

图标反映了对应数字量输入的状态（灰色表示未生效，绿色表示生效）。

7.8.5 驱动组的控制接口



图 7-19 驱动组的配置窗口

此窗口中包含以下功能：

- 为 STO、SS1、SS2、SOS、SLS 功能，以及为 SLS（p10022 到 p10028）和 SDI（p10030 及 p10031）的速度限值（位编码）选择 F-DI，选择或撤销 SLP（p10032 及 p10033）。

每个驱动组都有一个单独的配置窗口。一个 F-DI 可以设为多个驱动组中多个安全功能的输入。

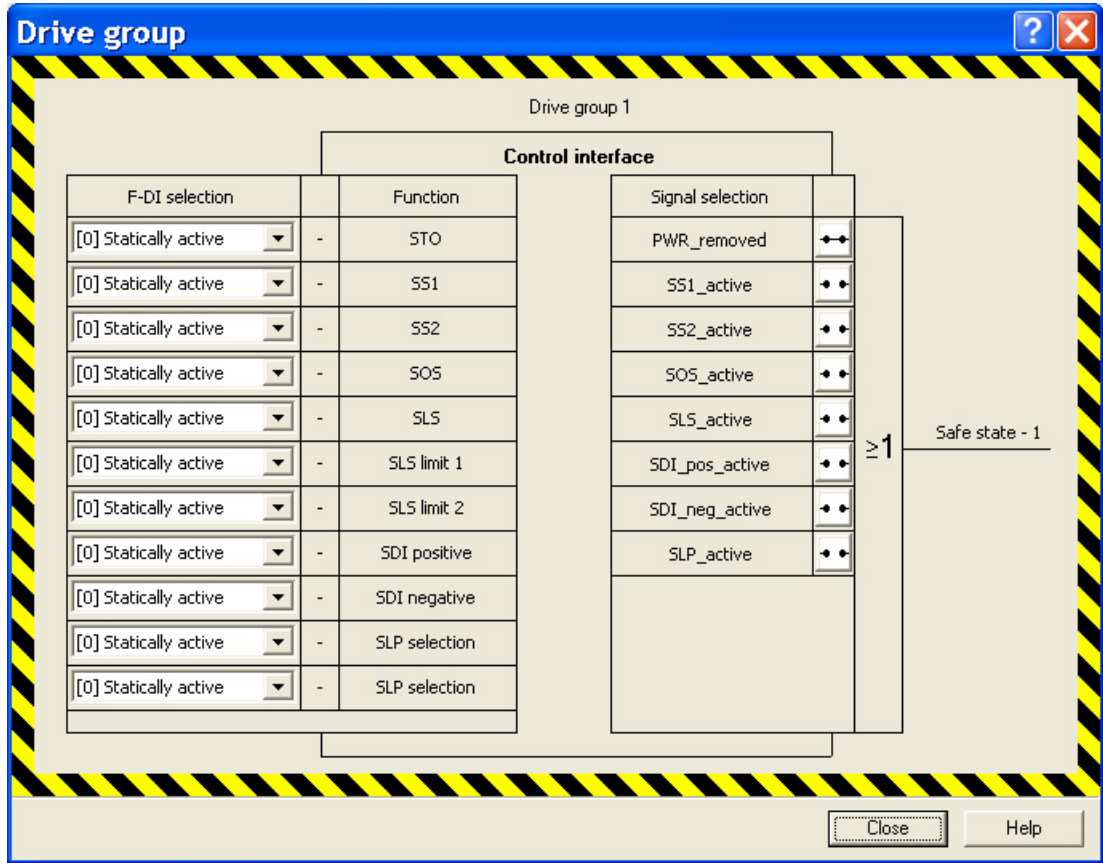
- “Safe State”信号配置 (p10039)

在每个驱动组中，“Safe State”安全输出信号从以下状态信号生成：

- STO 生效（断电）
- SS1 生效
- SS2 生效
- SOS 生效
- SLS 生效
- SDI + 生效
- SDI - 生效
- SLP 生效

在一个驱动组的不同驱动器上，同一功能的状态信号逻辑与连接，而各个功能的状态信号（STO生效、SS1 生效等）逻辑或连接。

“Safe State”信号可指定给一个F-DO。

- 稳态选中/撤销功能

- 点击“Static active”，可持续选中安全功能。
- 点击“Static inactive”，可持续撤销安全功能。
在所有未使用的功能上该设置非常必要并强烈推荐。

7.8.6 TM54F 的 Teststop/强制潜在故障检查

检查 F-DI/F-DO

必须定期检查 F-DI/F-DO 的故障安全性（如通过测试停机或强制潜在故障检查）。为此，TM54F 包含了一个功能块，该功能块在以下情况中会执行强制潜在故障检查：

- 通过一个 BICO 信号源选中
- 注入电源电压（上电）后自动执行。

在每次成功完成

Teststop/强制潜在故障检查后都会启动一个定时器（p10003），确保下一次检查在规定间隔内完成。

在该间隔期满后、每次控制单元上电时系统都会发出报警信息A35014“必须进行 TM54F 强制潜在故障检查”提示用户完成检查。

可以选择 F-DI 用于进行 Teststop/强制潜在故障检查。F-DO 有 3 种强制潜在故障检查模式可选（见下文）。

我们假设在当前正在运行的设备上已经通过配备相应的安全装置（如防护门）确保了人身安全，因此用户只会看到强制检查即将到期的报警并被要求及时执行检查，

以下时间可以执行强制潜在故障检查：

- 设备上电后驱动处于静止状态时
- 打开防护门前
- 以规定间隔时间进行检查（比如 8 小时间隔）
- 在自动运行中，根据时间和事件
- 注入电源电压（上电）后自动执行。

执行

按如下步骤进行参数设置：

1. 从您应用中使用的电路推导出合适的强制潜在故障检查模式（参见下文的示意图）。
2. 通过 p10047 设置所需的强制潜在故障检查模式。
3. 通过 p10046 确定需要进行检查的 F-DO (F-DO 0~F-DO 3)，注意：
在进行 Teststop/强制潜在故障检查期间其他 F-DO 关闭。

4. 通过p10041确定需要进行检查的F-DI。

在此不能选择不是由L1+和L2+供电的端子。

只有当连接在 F-DI 上的传感器是由 L1+ 或 L2+ 供电时才可对其进行检查。如果 F-DO 连接的是预处理设备，则无需使用该输入端的 Teststop/强制潜在故障检查功能。

5. 通过p10001确定在多长时间必须在DI 20 ... DI 23或DIAG输入上检测到DO的信号。
请根据外部F-DO回路的最长响应时间来确定该时间。

6. 通过 p10003 设置 Teststop/强制潜在故障检查的时间间隔。

在该间隔期满后系统会输出信息 A35014 提示您进行 TM54F 的 Teststop/强制潜在故障检查。

7. 通过 p10007 确定触发强制潜在故障检查的信号源。

例如：该信号可以是一个控制信号或通过BICO互联的开关。

为此，也可在每次注入电源电压（上电）后自动执行 Teststop/强制潜在故障检查 (p9507.6 = 1)。

在执行强制潜在故障检查期间，系统会输出信息

A35012（TM54F：正在进行强制潜在故障检查）。F-

DI的状态在Teststop/强制检查期间被冻结！在强制潜在故障检查结束后，信息 A35014 和 A35012 消失。如果在强制潜在故障检查期间检测出故障，系统会报告故障 F35013。从该故障信息中指出的故障值您可以看出在选中的强制潜在故障检查模式的哪个步骤中出现了错误。

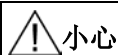

小心

反馈信息 F-DO 只可用于 Teststop/强制潜在故障检查

请注意，在进行 Teststop/强制潜在故障检查时，用于反馈信息的 F-DO 不允许用于其他用途。否则强制潜在故障检查序列可能会引起意外的驱动响应。

Teststop/强制潜在故障检查：持续时间

持续时间的计算公式为：

不通过 p10046 输出反馈的 F-DO 在整个强制潜在故障检查期间一直保持为 0（该值是故障安全值）。

强制潜在故障检查的最长时间： $T_{\text{强制潜在故障检查}} = T_{\text{F-DI}} + T_{\text{F-DO}}$

- F-DI 的检查时间： $T_{\text{FDI}} = 3 \times p10000 + 3 \times X \text{ ms}$

(X = 20 ms或p10000或p10017, 3个数值中的最大值是等待时间X)

- F-DO的检查时间： $T_{\text{FDO}} = 8 \times p10000 + 6 \times Y \text{ ms}$

(Y = p10001 或 p10000 或 p10017, 3 个值中最大的时间值确定了等待时间 Y)

7.8.6.1 检查模式 1：内部诊断信号检测（被动负载）



图 7-20 F-DO 回路的“检查模式 1:内部诊断信号检测（被动负载）”

L1+	L2+	注释
OFF	ON	检查 F-DI 0 ... 4 是否为 0 V
OFF	OFF	检查 F-DI 5 ... 9 是否为 0 V

DO+	DO-	DIAG信号的目标电平
OFF	OFF	低
ON	ON	低
OFF	ON	低
ON	OFF	高
OFF	OFF	低

检查模式 1 的检查步骤

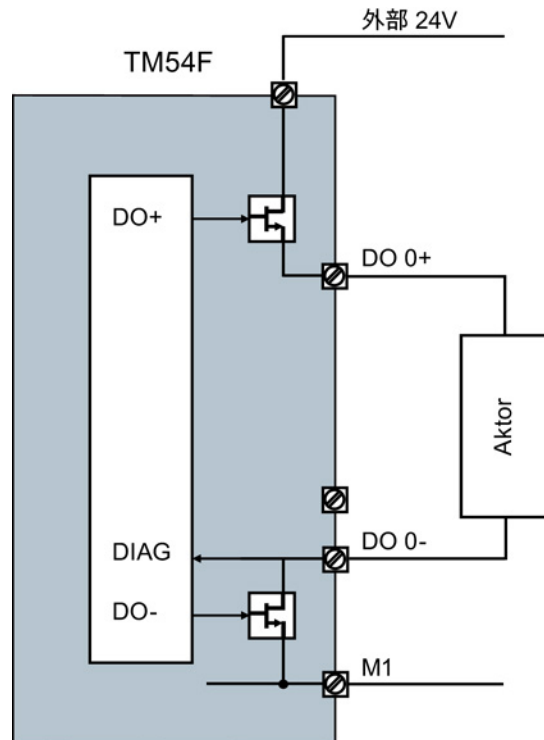
7.8.6.2 检查模式 2：F-DO在DI中回读（继电器回路）



图 7-21 F-DO 回路的“检查模式 2：F-DO 在 DI 中回读（继电器回路）”

L1+	L2+	注释
OFF	ON	检查 F-DI 0 ... 4 是否为 0 V
ON	ON	检查 F-DI 5 ... 9 是否为 0 V

DO+	DO-	DI 信号的目标电平
OFF	OFF	高
ON	ON	低
OFF	ON	低
ON	OFF	低
OFF	OFF	高

检查模式 2 的检查步骤

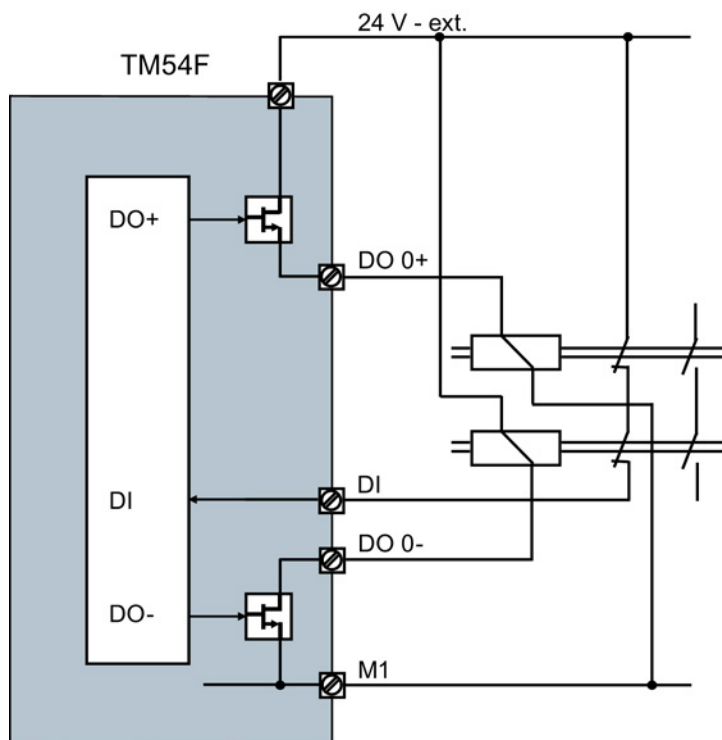
7.8.6.3 检查模式 3: F-DO在DI中回读 (执行器反馈)



图 7-22 F-DO 回路的“检查模式 3: F-DO 在 DI 中回读 (执行器反馈)”

L1+	L2+	注释
OFF	ON	检查 F-DI 0 ... 4 是否为 0 V
ON	ON	检查 F-DI 5 ... 9 是否为 0 V

DO+	DO-	DI 信号的目标电平
OFF	OFF	高
ON	ON	低
OFF	ON	高
ON	OFF	高
OFF	OFF	高

检查模式 3 的检查步骤

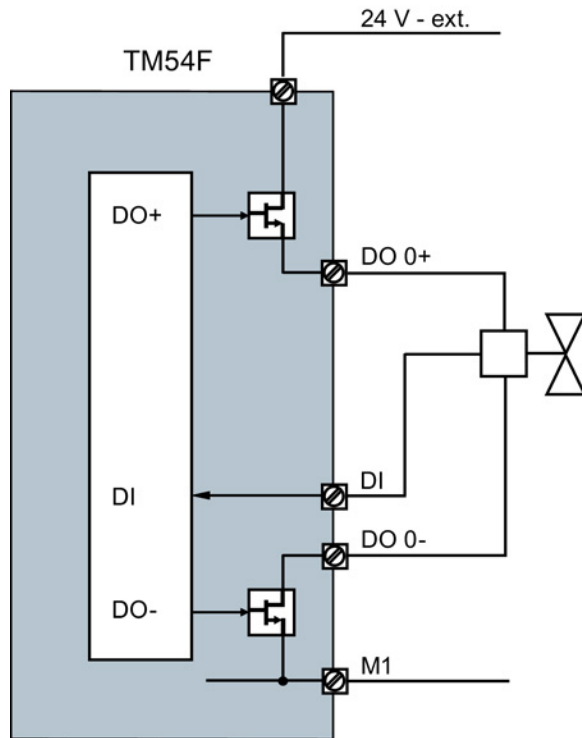
7.8.6.4 强制检查的参数

重要参数一览（参见 SINAMICS S120/S150 参数手册）

- p10000 SI 采样时间
- p10001 SI DO 0 ... DO 3 上进行强制检查的等待时间
- p10003 SI 强制潜在故障检查定时器
- p10007 BI: SI F-DO 0 ... 3 强制检查的信号源
- p10017 SI 数字量输入的去抖时间
- p10046 SI 测试编码器反馈信息输入 DI 20 ... 23
- p10047[0...3] SI 选择强制检查模式

7.9 PROFIsafe 通讯

PROFIsafe 通讯的使用前提

故障安全通讯（F 通讯）的配置、组态和运行对硬件和软件有以下最低要求：

软件：	
	<ul style="list-style-type: none"> • SIMATIC Manager STEP 7 V5.5 SP1 或更高版本 • S7 F Configuration Pack V5.5 SP5¹⁾或更高版本 • S7 Distributed Safety Programming V5.4 SP5¹⁾或更高版本 • STARTER V4.3 或 SIMOTION SCOUT²⁾ V4.2 • Drive ES Basic V5.4 SP4¹⁾或更高版本³⁾ • 正确的软件安装方式
硬件：	
	<ul style="list-style-type: none"> • 配备有安全功能的控制器（本例中为 SIMATIC F-CPU 317F-2） • SINAMICS S120（本例中为 CU320-2） • 正确的设备安装方式

- 1) 针对使用 SIMATIC F-CPU 的情况
- 2) 但是在使用 SIMOTION SCOUT 时不能使用 SP6
- 3) 除 Drive ES Basic 之外您还可借助 GSD 文件调试通讯。

说明

必要的软件组件或硬件组件

如果缺少上述一个软件或硬件，或者有一个软件或硬件比上文列出的版本旧，便无法再配置 PROFIBUS 或 PROFINET 的 PROFIsafe 通讯。

7.9.1 通过 PROFIBUS 的 PROFIsafe

下面以 SINAMICS S120 驱动器和上级控制器 SIMATIC F-CPU（作为 PROFIBUS 主站工作）为例来介绍如何配置 PROFIsafe 通讯。

在本例中，主站和从站之间会自动生成专用的安全连接（即“安全插槽”）。

驱动对象（Drive Object, DO）所需的 PROFIsafe 报文 30、31、901 或 902（子模块 ID = 30、31、901 或 902）可通过工具通过 STARTER（或 HW-Config）配置。

7.9.1.1 配置 PROFIBUS 的 PROFIsafe 通讯

拓扑结构（配置网络视图）

PROFIBUS 上参与安全通讯的各组件构成的基本拓扑结构如下所示：



图 7-23 PROFIsafe 拓扑结构示例

PROFIsafe 通讯的配置步骤，以一个 SIMATIC F-CPU 为例

下文将说明如何配置驱动器和 SIMATIC F-CPU 之间的 PROFIsafe 通讯。我们建议定期保存配置的中间状态。

创建安全主站（F 主站）

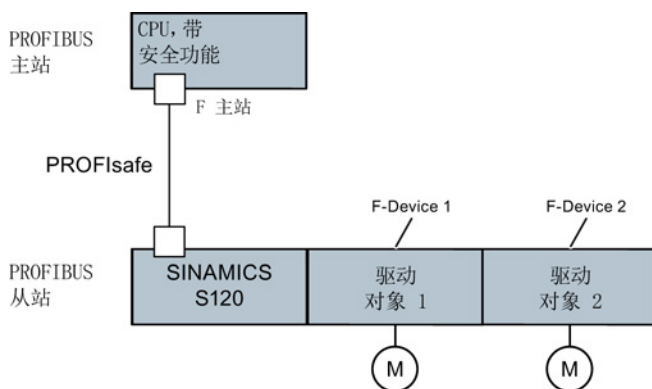
1. 首先根据实际硬件条件在 HW-Config 中创建一个 F-CPU，本例中为 CPU 317F-2，再创建一个驱动器，本例中为带 CU320-2 的 SINAMICS S120。

为此，先启动 SIMATIC Manager 并创建一个新项目。



图 7-24 创建新项目

2. 点击“Insert”，插入“SIMATIC S300 Station”。

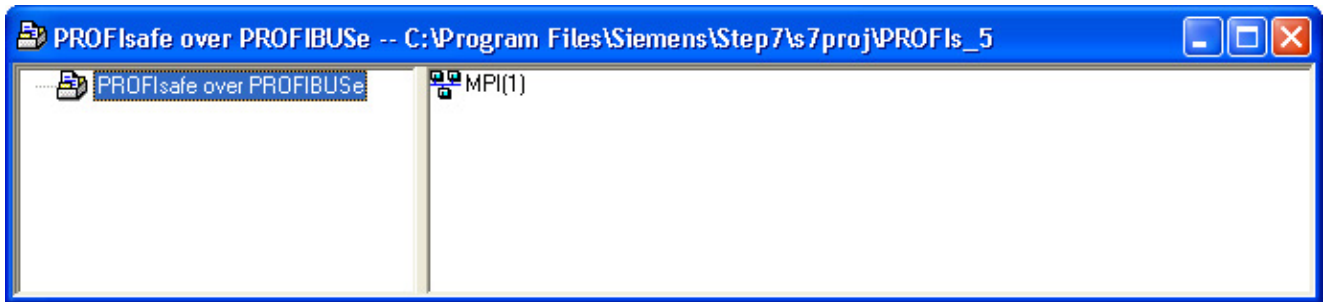

图 7-25 创建工作站

3. 双击“SIMATIC S300(1)”，接着双击“Hardware”，打开 HW-Config 工具。

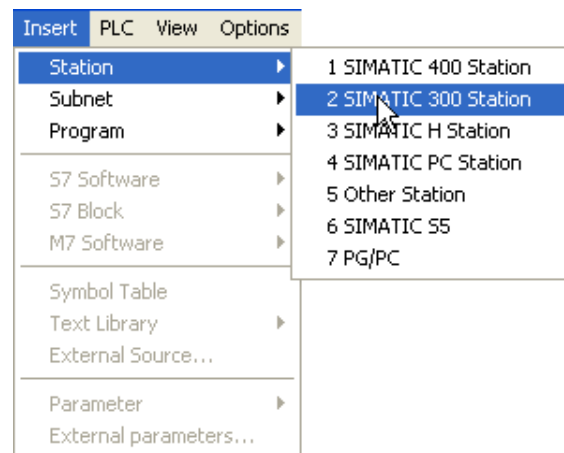

图 7-26 调用 HW-Config

4. 首先在 HW-Config 左侧的窗口中创建一个型材导轨 ((0)UR):
 您可以从 SIMATIC 300/RACK-300
 下的标准目录中将型材导轨拖放到左上方（光标带“+”号）。

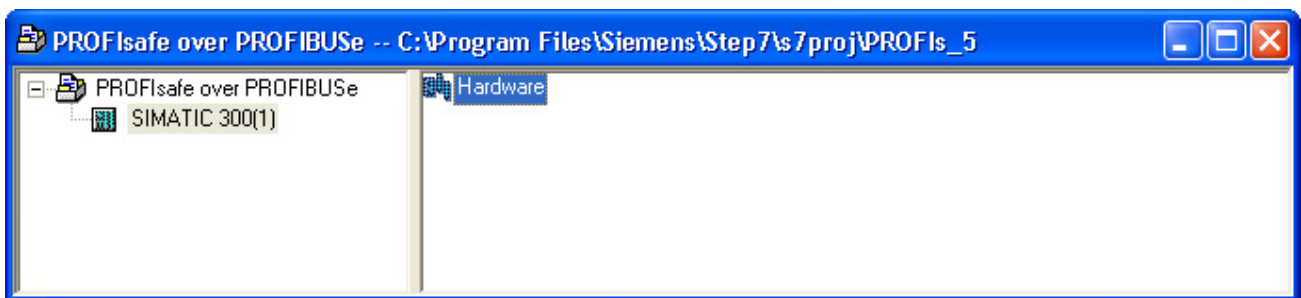

图 7-27 创建型材导轨

5. 在 SIMATIC 300/CPU 300 下选择一个支持安全功能的 CPU：
 在本例中为 CPU 317F-2/V2.6，将它拖放到 RACK 中反选的插槽 2 中。

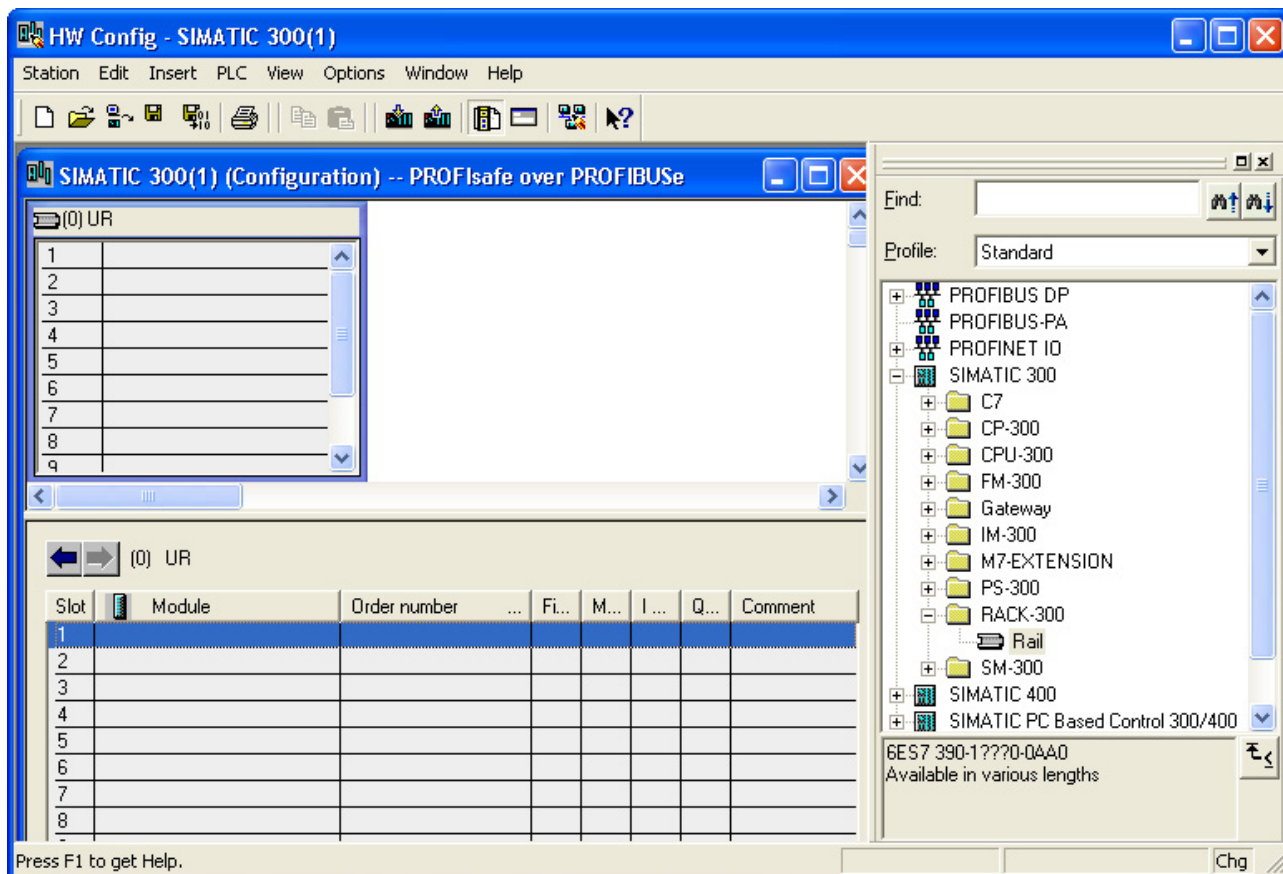

图 7-28 创建安全主站

6. 双击 RACK 中的 X2 行，打开窗口“Properties - PROFIBUS interface DP”。
点击选项卡“Parameter”，点击其中的按钮“Properties...”。

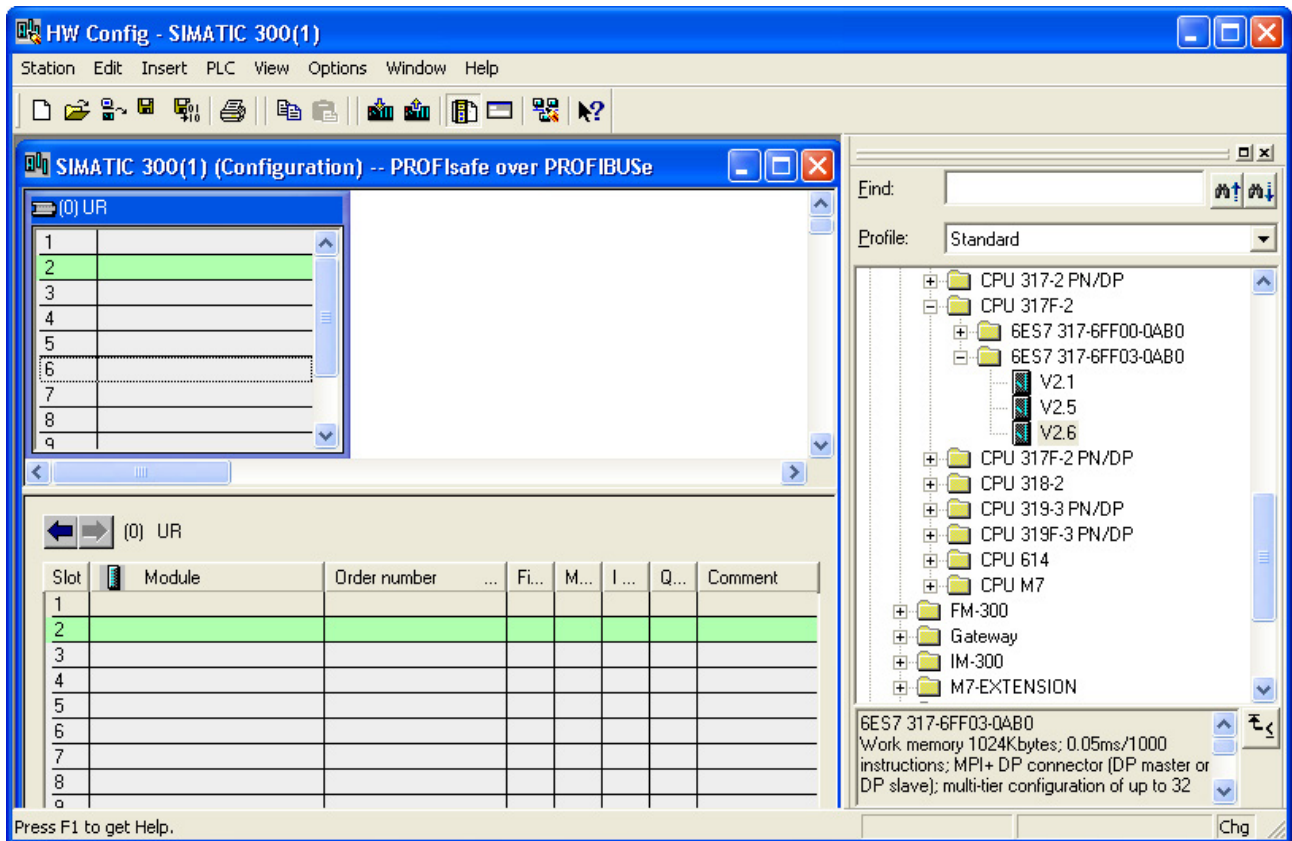

图 7-29 设置 PROFIBUS 接口

7. PROFIBUS 接口

在选项卡“Parameter”下点击按钮“Properties”，设置地址、传输速率（如 12 MBit/s）、行规（如 DP）。

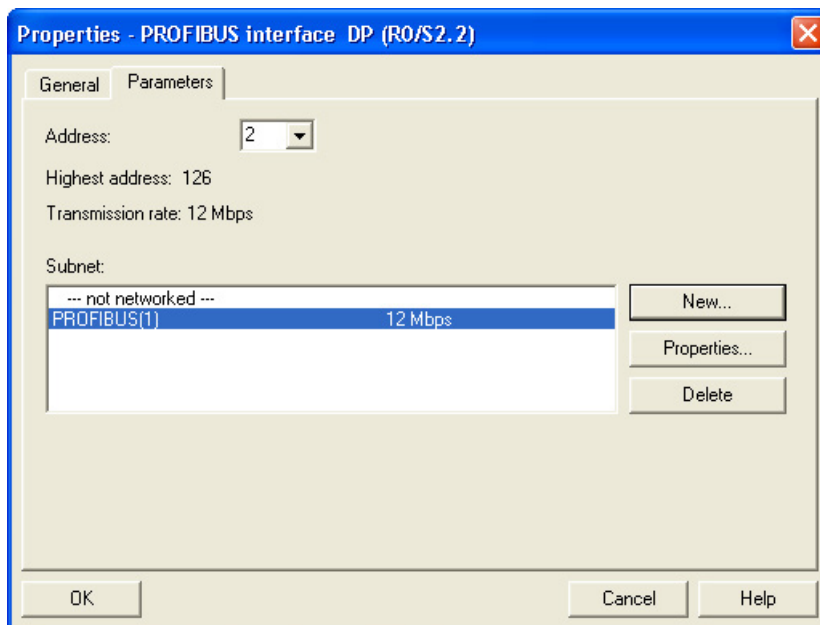

图 7-30 设置 PROFIBUS 行规

8. 按下“OK”键确认设置。

现在主站设置完毕。

9. 将 F-CPU 的“Properties”窗口切换至选项卡“Security”：

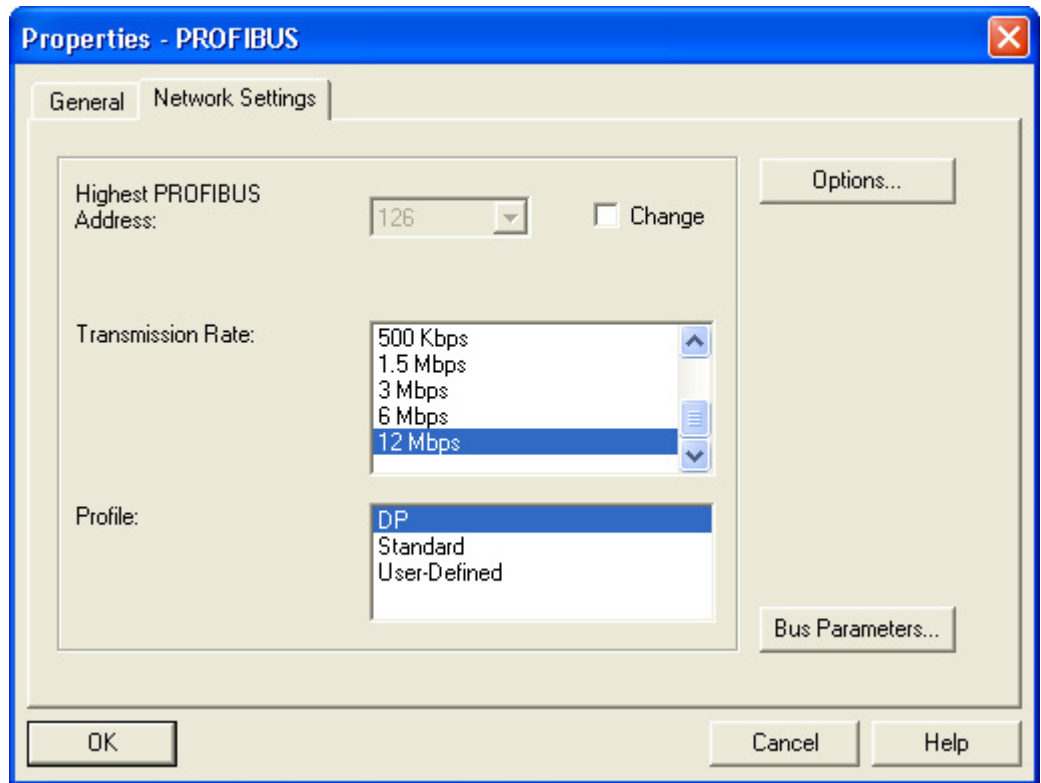
- 激活 F-CPU 的访问保护并设置口令。
- 激活安全程序（“CPU 包含安全程序”）。

创建安全从站（驱动器）

1. 可通过 2 中方式选择驱动:

- 在“PROFIBUS-DP > SINAMICS > SINAMICS S120 > SINAMICS S120 CU320-2”下的目录窗口中选择

或者

- 安装 GSD 文件

为了从目录选择设备, 请以鼠标左键点击驱动“SINAMICS S120 CU320-2”, 将图标拖拽至左上方窗口中的 PROFIBUS 线上 (此时光标带有 + 号), 并松开鼠标。在下面的属性窗口中设置驱动器的 PROFIBUS 地址, 并按下“OK”退出窗口。



图 7-31 选择驱动器



图 7-32 驱动器成功创建

选择 PROFIsafe 详细信息

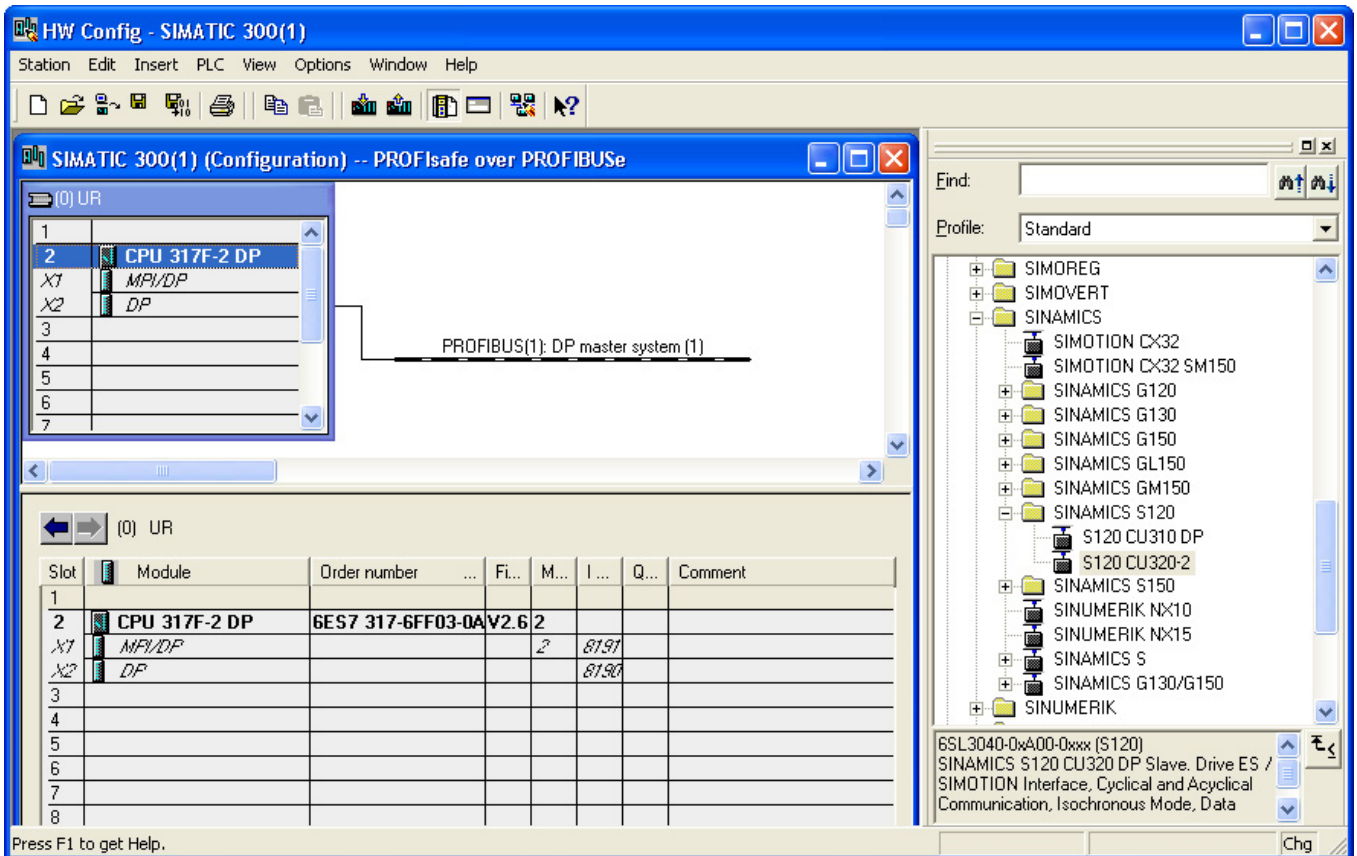
表中最后两个参数的值域为：

1. 在 HW-Config 中进行选择时，可以选择 PROFIsafe 模式 V1 或 V2 的 CU320-2。模式 V1.0 及 V2.0 可用于 PROFIsafe。
2. PROFIsafe 目标地址 F_Dest_Add: 1-65534

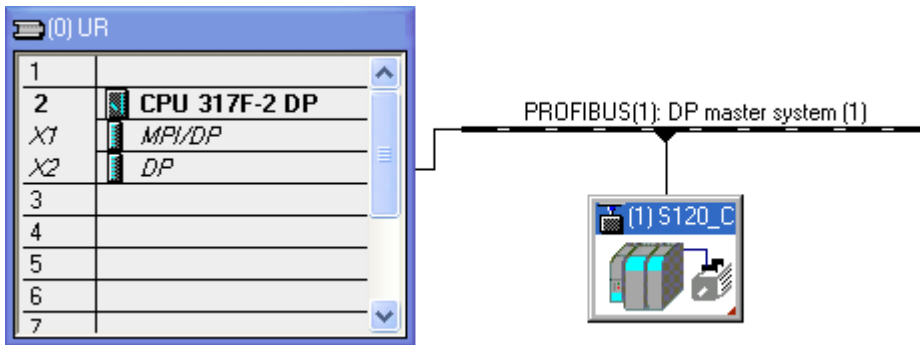
通过 F_Dest_Add 定义驱动对象的 PROFIsafe 目标地址。

其赋值可为取值范围中的任意值，但是在 SINAMICS 驱动设备中的驱动 Safety 配置时须再次手动输入。而且在 p9610 和 p9810 中都要设置该目标地址 F_Dest_Add 的值。这一操作可在 STARTER 中进行（见下图）：

- 点击“Safety Integrated”对话框中的按钮“PROFIsafe configuration”并在“PROFIsafe configuration”对话框中进行输入。其中 PROFIsafe 目标地址必须以十六进制的格式输入，本例中为 C8H。



图 7-33 STARTER 中的 Safety Integrated 配置窗口：设置 PROFIBUS 地址（示例）

3. PROFIsafe 监控时间 F_WD_Time: 10-65535

驱动器必须在该监控时间内（“看门狗”）从 F-CPU 接收到最新的有效安全报文。否则驱动器会进入安全状态。

请设置合适的监控时间，一方面要为报文延迟留出余量，另一方面又要确保在发生故障（例如通讯连接中断）时驱动器可以快速执行故障响应。

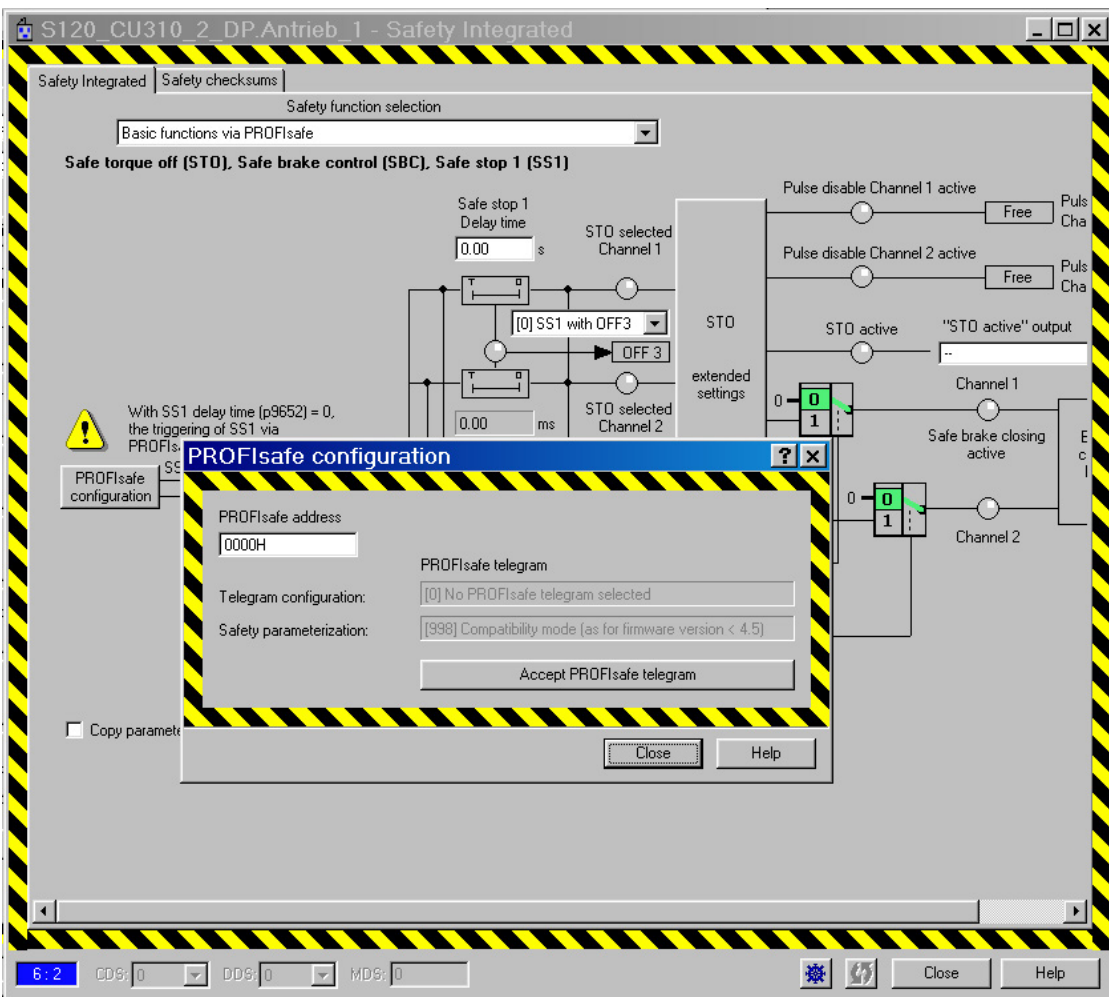
更多安全参数的相关信息请查看在线帮助（点击“Help”）。

配置报文

按如下步骤配置 PROFIsafe 报文：

1. 在 STARTER 中切换至对应的项目。
2. 在项目导航器中双击“<Control Unit> > Communication > message frame configuration”。



图 7-34 报文配置 1

3. 先选择标准报文 1，然后再次切换至“Free telegram configuration with BICO”。

原因是 PROFIdrive

控制字的自动预设，还需进行调整，但这些调整只有在自由报文配置时才可进行。

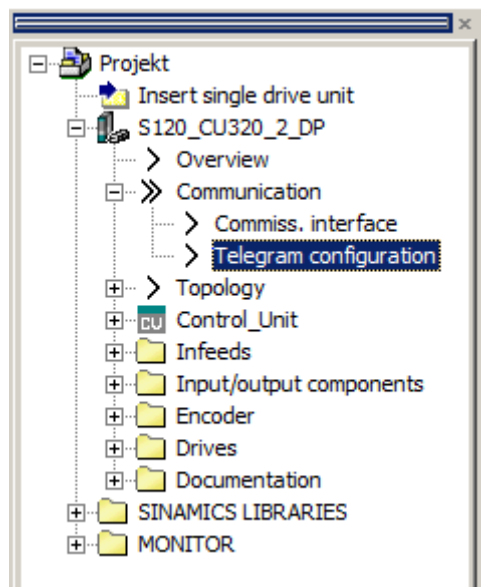

图 7-35 报文配置 2

4. 点击“Adapt message frame configuration > Add PROFIsafe”，以创建一个 PROFIsafe 插槽。

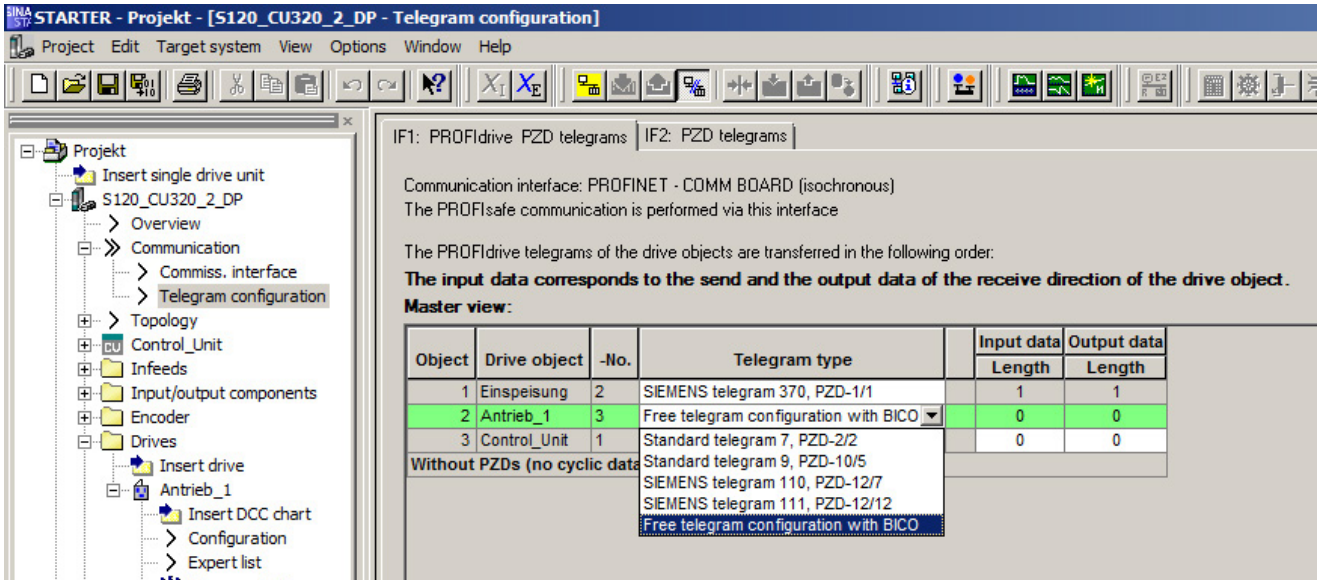

图 7-36 报文配置 3

5. 选择所需的 PROFIsafe 报文。

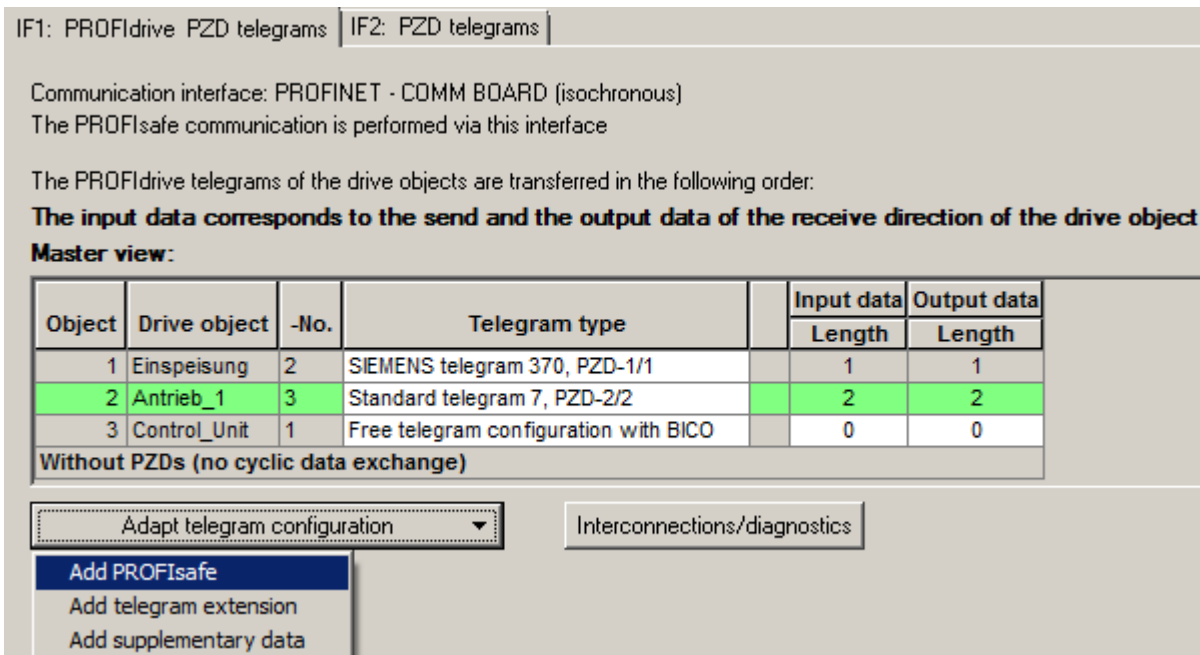

图 7-37 报文配置 4

只有 F 主站中的安全程序支持 32 位数据处理时，报文 902 的选择才有意义。

6. 将完成的报文配置传送到“HW Config”中。

验收

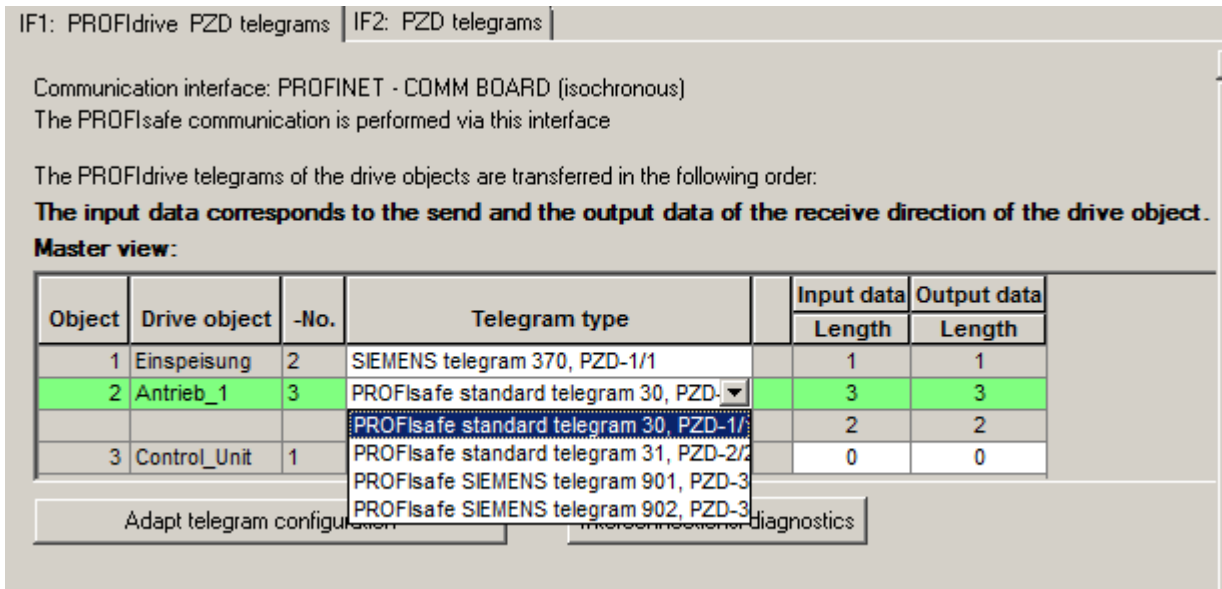
配置和调试完成后，您必须在驱动器中执行安全功能的验收测试，参见“验收测试 (页 443)”一章。

说明

修改安全程序的全局签名

如果在 HW Config 中修改了 SINAMICS 驱动的 F 参数，则 SIMATIC F-CPU 的安全程序的全局签名都会变化。因此可通过全局签名看出 F-CPU 中的安全设置（以及 SINAMICS 从站的 F 参数）是否被修改，但是其中不包含通过 SCOUT 或 STARTER 进行的安全参数修改。

7.9.2 PROFINET 的 PROFI-safe 通讯

下面以 SINAMICS S120 驱动器和上级控制器 SIMATIC F-CPU（作为 PROFINET 主站工作）为例来介绍如何配置 PROFI-safe 通讯。

驱动对象（Drive Object, DO）所需的 PROFI-safe 报文 30、31、901 或 902（子模块 ID = 30、31、901 或 902）可通过工具通过 STARTER（或 HW-Config）配置。

7.9.2.1 分配 IP 地址和名称

驱动器必须有一个唯一的名称（最好是描述性文字）和唯一的 IP 地址，才能和主控制器建立 PROFINET 通讯（例如：SINAMICS S120 和 CU317F-2 PN/DP 建立通讯），名称和地址可以通过 STARTER 或 Primary Setup Tool (PST) 设定（即所谓的“命名”）。

关于“分配驱动器 IP 地址和名称”的说明请参见《SINAMICS S120 (IH1) 调试手册》中的“进入在线模式 - STARTER 通过 PROFINET IO 和变频器通讯”一节。

7.9.2.2 配置 PROFINET 的 PROFI-safe 通讯

PROFI-safe 通讯的配置步骤，以 SINAMICS S120 为例

PROFINET PROFI-safe 的配置方式几乎和上文介绍的 PROFIBUS 配置完全相同。

1. 首先根据实际硬件条件在 HW-Config 中创建一个支持 PROFINET 的 F-CPU，本例中为 CPU 317F-2 PN/DP。然后创建一个 PROFINET 子网并将该 F-CPU 配置为“IO 控制器”。关于如何将 F-CPU 317F-2 配置为“IO 控制器”请参考：文档：《SIMATIC PROFINET IO Getting Started》手册合集
2. 在 PROFINET IO 下的标准模块目录中选择一个您希望作为 IO 设备接入 PROFINET IO 子网的模块，本例中为 CU320-2。

3. 将该模块拖放到 PROFINET IO 子网的支路上。该 IO 设备成功添加。窗口“Properties -> Ethernet interface SINAMICS-S120”打开。其中设备的 IP 地址和子网已预设。按下“OK”确认设置。
4. 在 HW-Config 中保存并编译设置，然后将设置载入目标设备。

现在 F-CPU 和 SINAMICS S120 驱动器之间便成功建立了 PROFI-safe 连接。



图 7-38 HW Config 中的 PROFINET 配置窗口

配置报文

按如下步骤配置 PROFIsafe 报文:

1. 切换至对应的 STARTER 项目。
2. 在项目导航器中双击 “<Control Unit> > Communication > message frame configuration”。

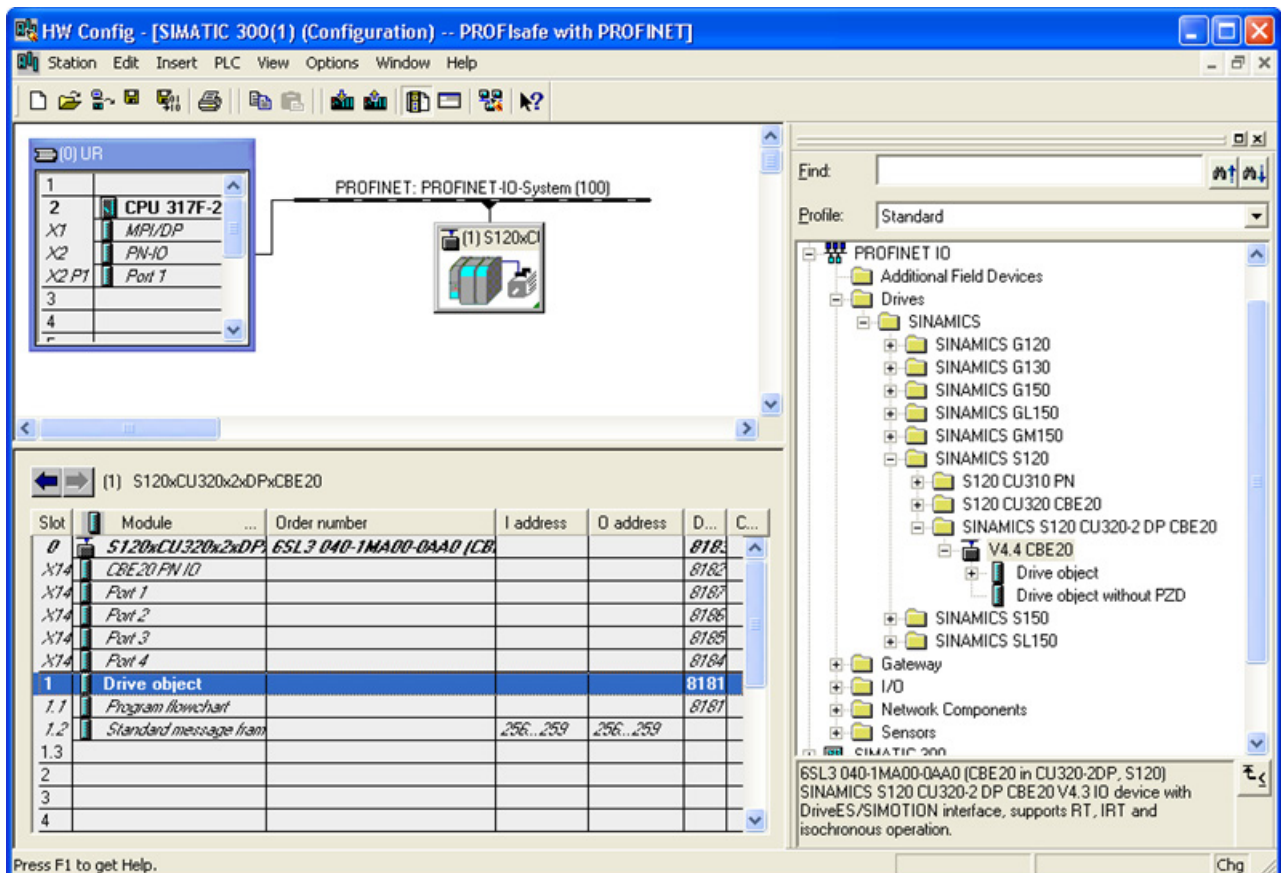

图 7-39 报文配置 1

3. 选择 “Free telegram configuration with BICO”。

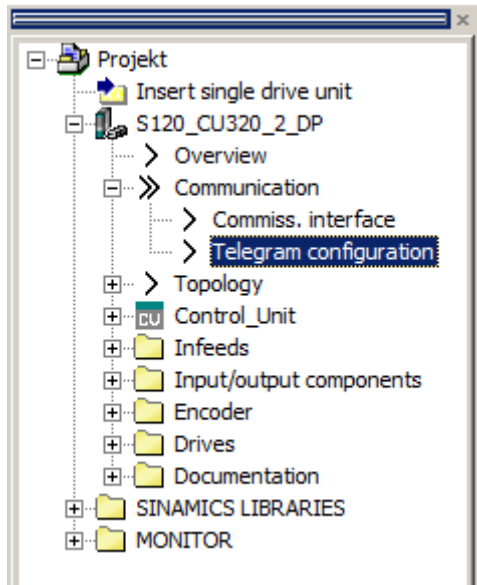

图 7-40 报文配置 2

4. 点击“Adapt message frame configuration > Add PROFIsafe”，以创建一个 PROFIsafe 插槽。

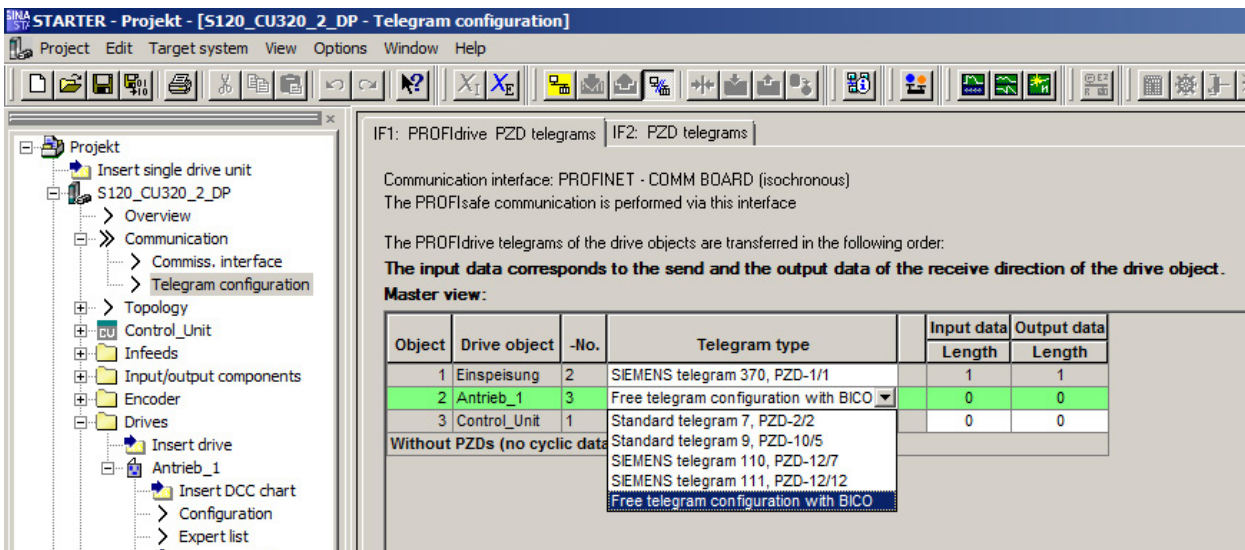

图 7-41 报文配置 3

5. 选择所需的 PROFIsafe 报文。

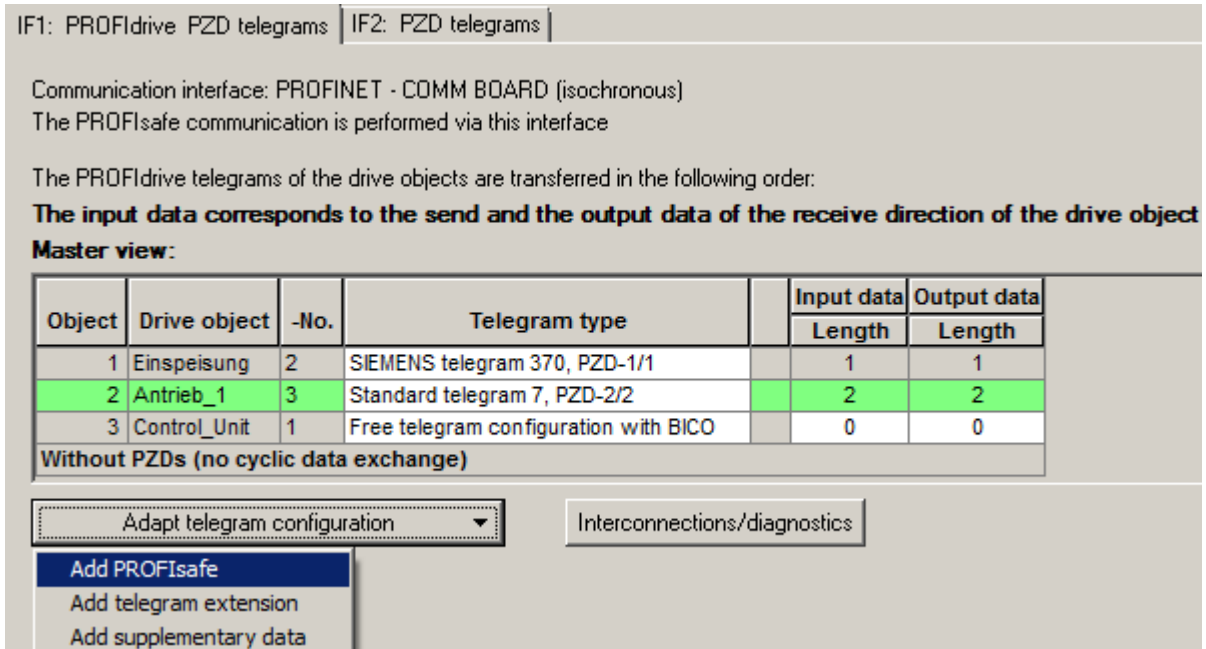

图 7-42 报文配置 4

只有 F 主站中的安全程序支持 32 位数据处理时，报文 902 的选择才有意义。

6. 将完成的报文配置传送到“HW Config”中。

选择 PROFIsafe 详细信息

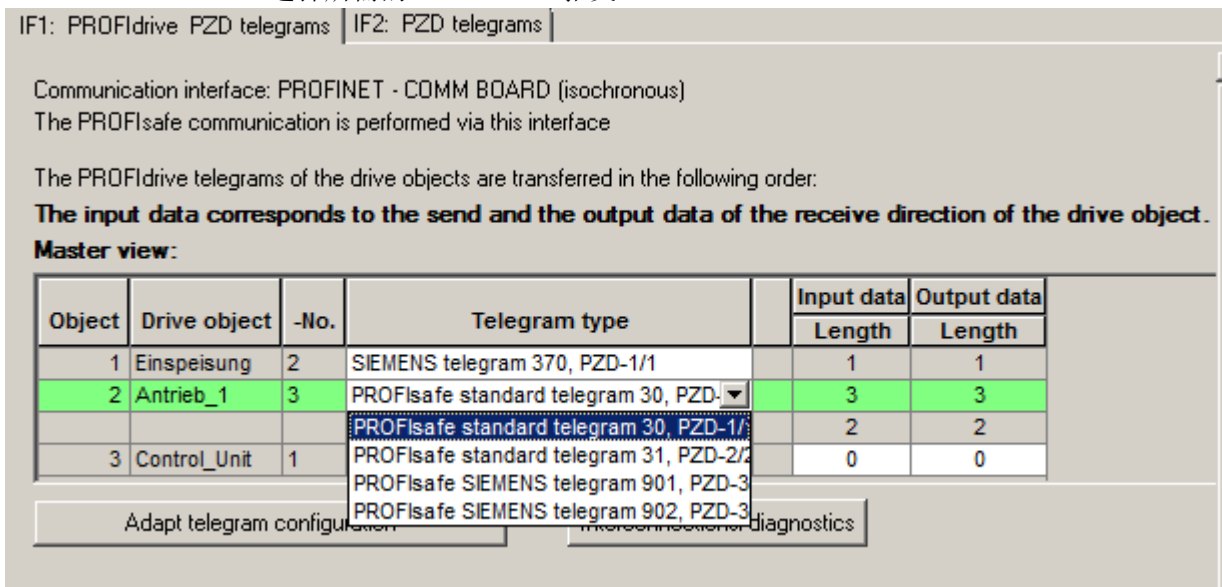
现在在 SINAMICS 驱动器一览中的“Drive object”下会显示一个 PROFIsafe 插槽，该插槽还有待配置。

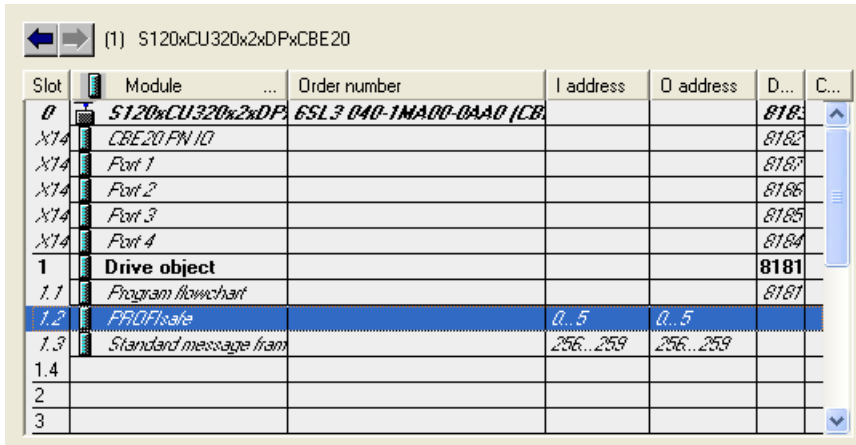

Slot	Module	Order number	I address	O address	D...	C...
0	S120xCU320x2xDP	6SL3 040-1MA00-0AA0 (CB...			818...	
X14	CBE20 PN IO				8182	
X14	Port 1				8187	
X14	Port 2				8188	
X14	Port 3				8189	
X14	Port 4				818A	
1	Drive object				8181	
1.1	Program flowchart				8181	
1.2	PROFIsafe		0..5	0..5		
1.3	Standard message fram...		256..259	256..259		
1.4						
2						
3						

图 7-43 配置驱动器的 Profisafe

1. 右击“PROFIsafe”，打开 PROFIsafe 插槽的属性配置窗口。
2. 在选项卡“Address”下确定 PROFIsafe 报文的地址范围。
输入/输出的起始地址相同。按下“OK”完成输入。



图 7-44 设置 PROFINET 地址

3. 在选项卡“PROFIsafe”中定义一些安全通讯中的重要安全参数。如果“PROFIsafe...”为灰色，可点击“Activate...”按钮将其激活。

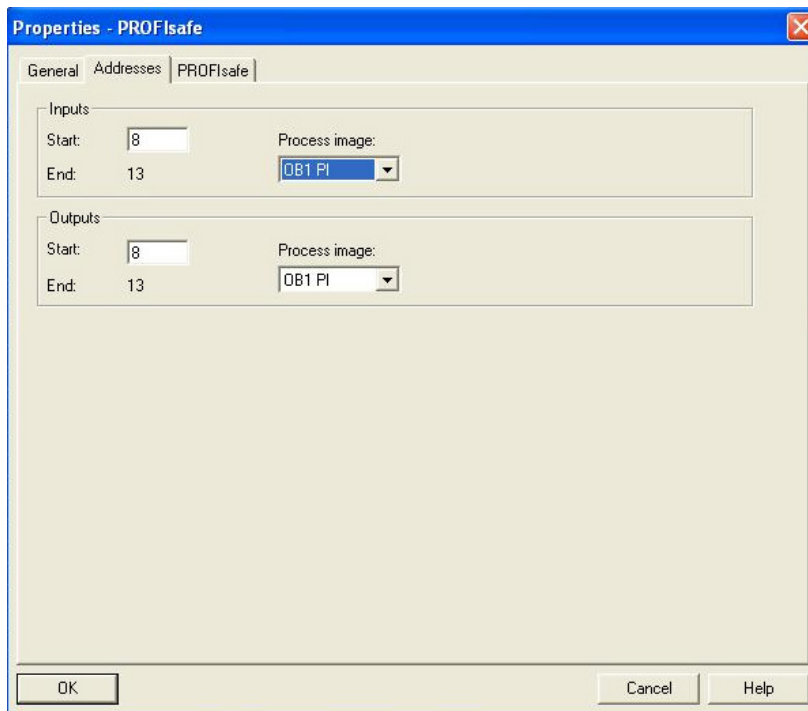

图 7-45 设置 F 参数

设置 F 参数:

表中最后两个参数的值域为:

PROFIsafe 目标地址 F_Dest_Add: 1 到 65534

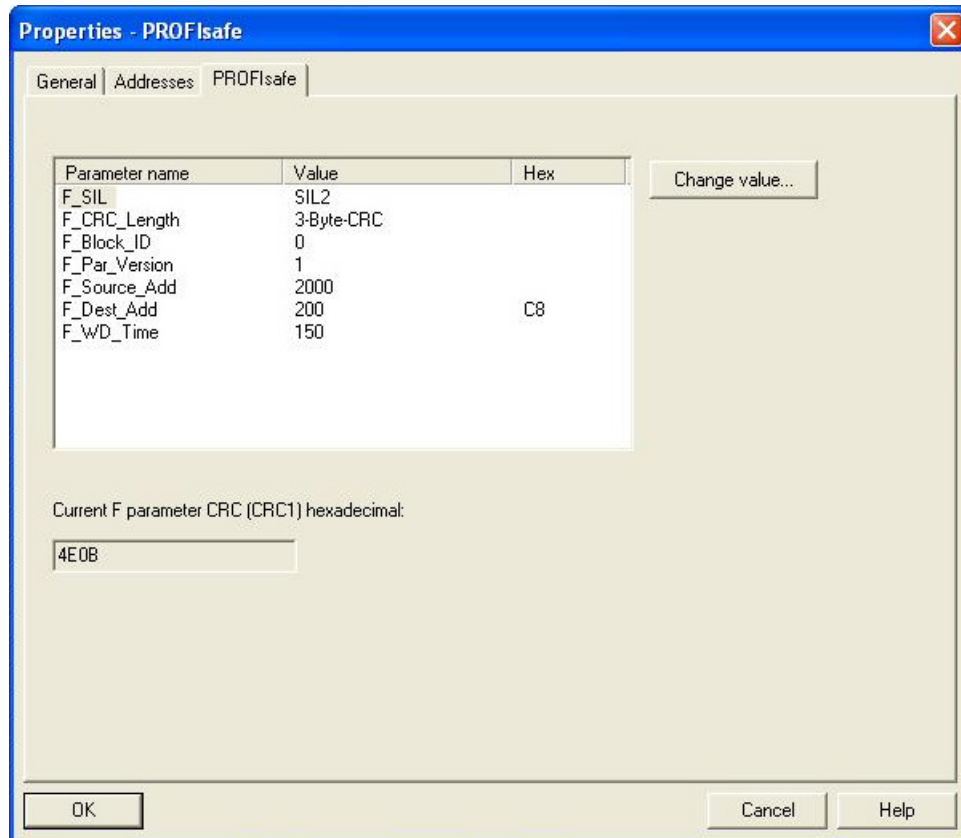
通过 F_Dest_Add 定义驱动对象的 PROFIsafe 目标地址。

其赋值可为取值范围中的任意值，但是在 SINAMICS 驱动设备中的驱动 Safety 配置时须再次手动输入。而且在 p9610 和 p9810 中都要设置该目标地址 F_Dest_Add 的值。这一操作可以在 STARTER 的 PROFIsafe 配置窗口中完成（见“图 7-33 STARTER 中的 Safety Integrated 配置窗口：设置 PROFIBUS 地址（示例）（页 334）”一图）。

PROFI-safe 监控时间 F_WD_Time: 10 到 65535

驱动器必须在该监控时间内从 F-CPU 接收到最新的有效安全报文。

否则驱动器会进入安全状态。

请设置合适的监控时间，一方面要为报文延迟留出余量，另一方面又要确保在发生故障（例如通讯连接中断）时驱动器可以快速执行故障响应。

说明**检查唯一性**

在关闭“PROFI-safe properties”对话框时程序会检查 F-Dest_Add 和 F-Source_Add 的唯一性。但是检查只有在 SINAMICS S120 和 SIMATIC F-CPU 之间已建立了 PROFINET 连接时才进行。

关于如何创建安全程序、在安全程序中访问 PROFI-safe 有效数据（如 STW 和 ZSW）的相关信息请参见编程和操作手册《SIMATIC, S7 Distributed Safety - 配置和编程》。

在线配置 SINAMICS 驱动器中的安全功能

在 STARTER 中配置 PROFINET 通讯中 SINAMICS 驱动器的 Safety Integrated 功能的步骤和上文介绍的 PROFIBUS 相同。为此请参考“STARTER 中 PROFI-safe 的配置步骤 (页 345)”一章。

验收

配置和调试完成后，您必须在驱动器中执行安全功能的验收测试，参见“验收测试 (页 357)”一章。

说明**修改安全程序的全局签名**

如果在 HW Config 中修改了 SINAMICS 驱动的 F 参数，则 SIMATIC F-CPU 的安全程序的全局签名都会变化。因此可通过全局签名看出 F-CPU 中的安全设置（以及 SINAMICS 从站的 F 参数）是否被修改，但是其中不包含通过 SCOUT 或 STARTER 进行的安全参数修改。

参见

配置 PROFIBUS 的 PROFI-safe 通讯 (页 326)

7.9.3 STARTER 中 PROFIsafe 的配置步骤

通过专家参数表激活 PROFIsafe

为了通过 PROFIsafe 激活 Safety Integrated 功能，必须在专家列表中设置 p9601.3 = 1。位 0 可以设为 1 或 0，取决于您是否希望采用“端子+PROFIsafe”的组合控制方式。通过 p9601.2 的赋值来选择是使用 Safety Integrated 基本功能 (= 0) 还是扩展功能 (= 1)。

说明

除了配置 PROFIsafe

控制外，通常还需进行参数修改，这取决于所使用的安全功能。相关说明参见“Safety Integrated 功能说明 (页 67)”一章。

保存并复制 Safety Integrated 参数

- 在设置 Safety Integrated 参数后（例如：PROFIsafe 地址），须点击“Copy parameters”将控制单元中的设置复制到电机模块/功率模块中，然后点击“Activate settings”激活设置。
- 或者也可通过专家参数表执行该过程：
 - p9700 SI Motion 复制功能
 - p9701 SI Motion 确认数据修改

验收测试

在配置调试结束后必须执行验收测试，参见“验收测试 (页 443)”一章。

说明

修改安全程序的全局签名

在 HW-Config 中修改了 SINAMICS 驱动器的 F 参数后，SIMATIC F-CPU 中安全程序的全局签名也会一同改变，通过全局签名可以判断 F-CPU 中与安全相关的设置（SINAMICS 从站的 F 参数）是否改变。

但此全局签名不包括与安全相关的驱动参数，因此无法监控驱动参数的变化。

7.9.3.1 选择 PROFIsafe 报文

进行如下操作来确定所需 PROFIsafe 报文：

1. 在参数 p60022 中选择要使用的报文。
2. 在参数 p9611 中选择同一报文编号。

说明

兼容模式

p60022 = 0 的情形下设置 p9611 = 998 时（例如：将一个安全项目升级到固件 V4.5），同样会设置 PROFIsafe 报文，同 p60022 = 30 且 p9611 = 30 一样。

您可在调试工具 STARTER 中设置这些参数：

1. 在 STARTER 工具中选择“<Drive device> → Communication → Message frame configuration”。
2. 点击按钮“Adapt message frame configuration”，进行报文选择。
3. 然后选择“<Drive device> → <Drive> → Functions → Safety Integrated”。
4. 按下“Configuration”按钮。
5. 在“Configuration”对话框中点击“Configuration PROFIsafe”按钮。

6. 当前在参数 p60022 与 p9611 中设置的报文会显示在“Configuration PROFIsafe”对话框中。
7. 点击“Accept PROFIsafe message frame”把 p60022 中的报文传送到 p9611。



图 7-46 PROFIsafe 报文选择

7.10 直线轴/回转轴调试

下面将简单介绍在使用 TM54F 时如何调试线性轴/回转轴上的安全功能。

1. 在驱动器上连接一台编程器 (PG)，然后通过 STARTER 建立连接。
2. 在 STARTER 项目树中选择所需的驱动对象，点击“Functions > Safety Integrated”打开 Safety Integrated 配置主窗口。
3. 点击“Change settings”按钮。Safety Integrated 的选择窗口打开。
4. 只有输入有效的安全功能口令后（驱动器口令在 p9761 中设置，TM54F 口令在 p10061 中设置），才可以修改安全参数。

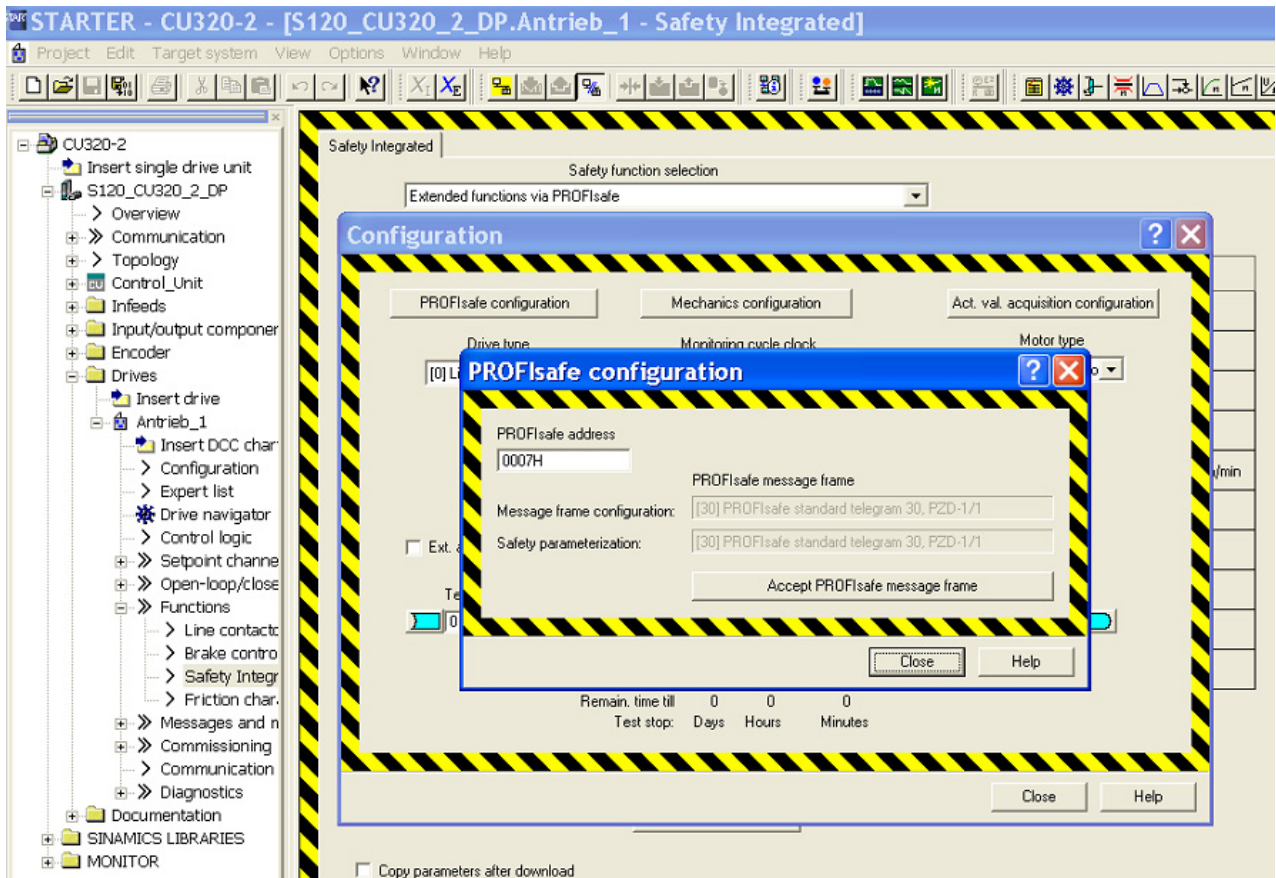

图 7-47 调试线性轴/回转轴上的 Safety Integrated 功能

5. 从两个“Safety function selection”列表中选择“Extended functions via TM54F”和“0] Safety with encoder and accel_monitoring(SAM)/delay time”。
6. 通过“Enables safety functions”下拉菜单使能安全功能 (p9501)。之后点击“Configuration”按钮。
7. 驱动器的安全功能配置窗口打开。

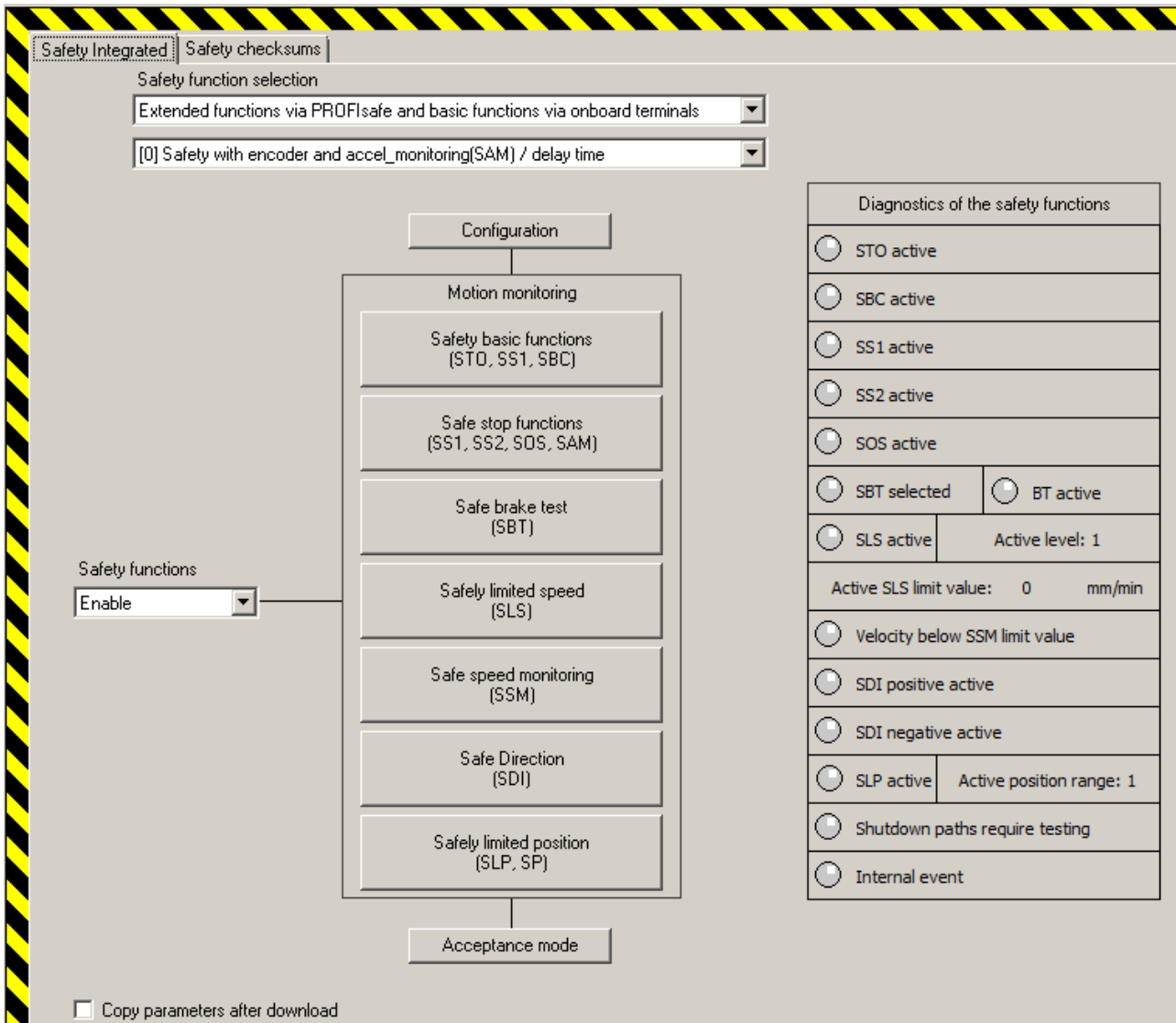

图 7-48 驱动器安全功能配置窗口

8. 在“Monitoring cycle clock”中设置和 TM54F 一样的周期（参见章节“配置TM54F（页 310）”）。
9. 在“Drive type”中选择所需的驱动器类型：线性轴或回转轴（p9502）。如果没有修改选中的驱动类型，从第 16 点继续配置。
10. 关闭窗口。点击“Copy parameters”，然后点击“Activate settings”（退出调试模式，p0010 =0）。

7.10 直线轴/回转轴调试

11. 点击“Entire project”，对整个项目执行“Copy RAM to ROM”（从 RAM 复制到 ROM）。
12. 重新给系统上电。之后新的参数设置生效。
13. 将 **STARTER** 再次和驱动器连接在一起。
此时系统会弹出信息表明安全功能的调试尚未完成（即实际校验和与目标校验和不一致），您可以忽略该信息。
这些信息不会立刻造成故障，但必须将其消除以完成调试。
14. 将项目载入编程器中。此时 **STARTER** 中的参数单位显示（回转轴/线性轴）也会相应更新。
15. 点击“Change settings”。调整安全参数设置并点击“Activate settings”，以激活安全参数设置。
现在第 13 中提到的信息将不再显示，或可进行应答。
16. 请继续调整所需监控限值、时间、编码器设置等，完成配置。

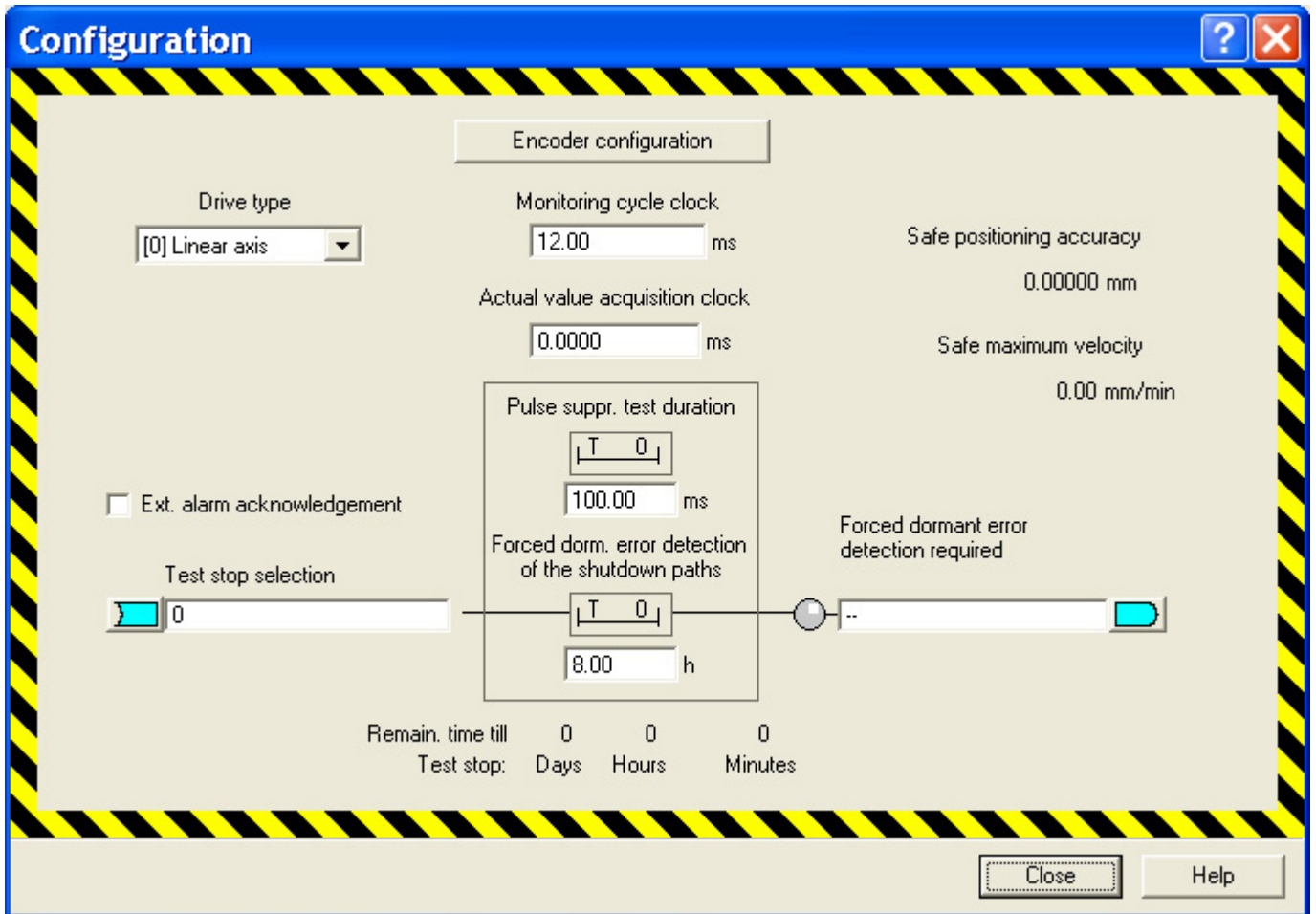
7.11 模块化的设备方案 *Safety Integrated*

Safety Integrated

基本功能和扩展功能采用模块化的设备方案，以方便具有模块化结构的设备的调试。在这种方案中，设备及其所有可用选件首先都整合在一个拓扑结构中，但只有实际装入设备的选件才会激活。另外某些部件也可以事先禁用，以后可根据需要再激活。

模块化设备方案的应用场合可分为以下几种：

- 结束批量调试后首次激活配备了安全功能的组件后需要确认硬件更换，参见“组件更换注意事项”一章。
- 结束所有驱动器（含 *Safety Integrated* 扩展功能）的调试后需要通过 **p0105** 禁止驱动器，但无需更换硬件。
被禁止的驱动器只有通过热启动或重新上电才能激活。

注意
<p>不允许通过 p0895 禁止 在 <i>Safety Integrated</i> 功能使能后，不能通过 p0895 来禁止驱动对象或功率单元。</p>

- 可通过 **p0105** 禁止驱动对象 **TM54F**。只有之前已经通过 **p0105** 逐个禁止了 **p10010** 中设定的驱动器时，才可以禁止 **TM54F** 本身。
- 备件更换，此时驱动器通过 **p0105** 被禁止，以换入硬件。
被禁止的驱动器在热启动或重新上电后确认硬件更换后再次激活（参见本手册中的章节“组件更换提示 (页 381)”）。
- 更换控制单元上的零部件，以确定发生故障的位置。对于 *Safety Integrated* 功能来说，该操作相当于一次硬件更换。
在热启动或重新上电后，必须确认硬件更换（参见本手册中的章节“组件更换提示 (页 381)”）。
- 如果离线复制了一个带有使能安全功能的驱动器，下载项目时系统会报告错误 **F01656**。
如果在复制后组件号发生变化，系统会一直报告错误，例如：复制了其他驱动对象号或其他硬件。在这种情况下要注意 **F01656** 的处理说明，参见“*SINAMICS S120/S150* 参数手册”。

7.12 批量调试提示

已经上传到 STARTER

中的项目可以传送到其他驱动器中，其中的安全参数设置保持不变。

1. 将项目载入驱动器中。
2. 确保没有人员进入危险区域，然后再接通设备。
3. 请注意不同控制方式下的报警：

控制方式	报警
通过 TM54F 或端子控制的 CU310-2 的扩展功能	F01650（故障值 2005），指出控制单元已被更换
	A35015，指出电机模块已被更换。
	A01695，指出编码器模块已被更换。系统还会输出 C30711 报告一条监控通道出错，信息值为 1031，停止响应为 STOP F。
通过 PROFIsafe 控制的扩展功能	F01650（故障值 2005），指出控制单元已被更换
	A01695，指出编码器模块已被更换。系统还会输出 C30711 报告一条监控通道出错，信息值为 1031，停止响应为 STOP F。

4. 使用 STARTER/SCOUT 时：
 - 在安全功能的配置主窗口中点击 **“Acknowledge hardware replacement”**。
 - 输出故障
F01650/F30650（要求验收测试，参见章节“特定操作下需要进行的验收测试项目（页 426）”）。
 - 根据步骤 6 运行。
5. SINAMICS 用 BOP 调试或 SIMOTION 用 HMI 调试时，请采取以下措施：
 - 激活 **“Safety Integrated 调试”** (p0010 = 95)
 - 启动节点标识符的复制功能 (p9700 = 1D hex)。
 - 确认驱动对象上的硬件 CRC (p9701 = EC hex)。
 - 退出 **“Safety Integrated 调试”** 模式 (p0010 = 0)
 - 根据步骤 6 运行。
6. 在伺服或矢量驱动对象上更换编码器模块，和在 TM54F_MA 驱动对象（如果有）上更换电机模块时，必须执行步骤 4 或 5。

7. 将所有参数保存至存储卡 (p0977 = 1)。
8. 给所有组件重新上电。

**警告****要求简化的功能测试**

在所有受到硬件更换影响的驱动器上都要简化的功能测试，人员才可以再次进入危险区域，重启设备，参见“验收测试 (页 357)”一章。

进行批量调试时 Safety Integrated 扩展功能输出的安全信息

在调试带绝对值编码器的第三方电机时，系统可能会输出一条安全信息中断调试。这一错误的原因可能是存储卡上保存的绝对值编码器的序列号和需要调试的控制单元中的编码器不一致。为避免系统输出中断调试的安全信息，您必须事先在 **STARTER** 中手动修改绝对值编码器的序列号。相关说明请见“组件更换提示 (页 381)”章节。然后您可以继续调试。

7.13 应用示例

SINAMICS 应用示例可从以下网址获取：

www.siemens.de/sinamics-applikationen

SIMATIC 控制技术和 SINAMICS 驱动技术可完美协调工作，为您提供高效的系统方案。

应用示例可提供：

- 可重复使用的模块，用于设定值和实际值的比例
- 对必要的配置步骤的说明，内含截屏
- 程序和模块经过测试，确保参数访问的安全性
- 显著缩短调试时间
- 详细文档，包含所使用的硬件和软件组件的零件表

此外您还可获取工艺应用示例，例如卷取机、调度装置或简单的同步。

此外应用示例中还涵盖了对自由功能块 (FBLOCKS)、带驱动控制图 (DCC) 的驱动集成逻辑运算以及 **Safety Integrated** 的使用说明。

搜索和调用应用示例

1. 在因特网浏览器中调用以下网页：

www.siemens.de/sinamics-applikationen

2. 在搜索画面中选择所需的筛选项。

示例：

The screenshot shows a search filter interface with the following settings:

- DriveType: S120 [3]
- DriveFunction: Safety-control [3]
- Control: (empty)
- EngineeringEnvironment: (empty)
- Communication: PROFIBUS [3]
- Speciality: (empty)
- Reset Filter button

每次定义筛选项设置后，结果列表均会更新。

Application	DriveType	DriveFunction	Control	EngineeringEnvironment	Communication	Speciality
> SINAMICS S: Safety-control of a S120 using S7-300/400 (STEP 7 V5) with PROFIBUS and Safety Integrated (via PROFIsafe)	S120	Safety-control	S7-300/400	STEP 7 V5	PROFIBUS	Safety Integrated
> SINAMICS S: Safety-control of a S120 using S7-300/400 (STEP 7 V5) with PROFIBUS and Safety Integrated (via TM54F)	S120	Safety-control	S7-300/400	STEP 7 V5	PROFIBUS	Safety Integrated
> SINAMICS S: Safety-control of a S120 using S7-300/400 (STEP 7 V5) with PROFINET (Shared Device) and Safety Integrated (via PROFIsafe)	S120	Safety-control	S7-300/400	STEP 7 V5	PROFIBUS PROFINET	Safety Integrated

可通过电机筛选项右侧的 X 来撤销筛选项。

点击“撤销筛选项”图标可同时撤销所有筛选项。

3. 之后还可显示所需应用说明的简短信息。为此请点击结果列表中的对应记录。

之后西门子工业在线支持（**Siemens Industry Online Support**）中会显示所需的简短信息。

Home | Product Support | Applications & Tools | Services | Information | Forum | mySupport Login | Register

[← show the entry list](#)

SINAMICS S: Safety-control of a S120 using S7-300/400 (STEP 7 V5) with PROFIBUS and Safety Integrated (via PROFIsafe)

[▼ Display part number](#)

Task
 Extended safety functions which have been integrated in the SINAMICS S120 drives shall be activated via PROFIsafe with PROFIBUS. Both drives use different safety functions. The F-CPU is responsible for the safetyrelated logical processing of the input signal. The F-CPU acts as F master and as PROFIBUS master.

This functional example is based on the SINAMICS S120 training case (6ZB2480-0BA00) and the SAFETY training case.

This application gives you an example of how you can configure your communications.

Downloads

通常还可通过该简短信息下载到 PDF 格式的详细应用说明。

验收测试

说明

验收责任

验收测试由机器制造商负责执行和记录：对单个安全功能执行验收测试和进行记录的相关信息请参见“验收测试（建议）（页 421）”章节。

为什么一定要进行验收？

欧盟机械指令和 DIN EN ISO 13849-1 要求：

- 在调试后检查和安全相关的功能和机器部件。
→ 验收测试。

在 SINAMICS Safety Integrated

功能（简称安全功能）的应用中，验收测试的目的在于检查驱动器中集成的 **Safety Integrated**

监控功能和停止功能能否正常工作。具体来说它会检查定义的安全功能是否正确执行、强制潜在故障检查是否正确，并通过超限测试来检查各项安全监控功能是否正确响应。无论是驱动器专有的 **Safety Integrated** 运动监控功能，还是端子模块 TM54F 上驱动器通用的 **Safety Integrated** 功能，都要经过验收测试。

说明

验收测试的目的

通过该测试获得的数值（如：距离、时间等）和检测出的系统特性（例如：触发特定停止响应）可用于检查安全功能的合理性。通过验收测试应能够发现潜在的配置错误并记录下正确的配置。验收测试获得的数值都是典型值，不是最差情况值，这些值只代表设备在测量这一时间点的特性，这些数值不能用于推导实际值（如：最大制动距离）。

- 填写包含测试结果的验收报告。
→ 文档。

要求

根据标准 DIN EN 61800-5-2 第 7.1 章 f 点的要求，电气驱动器的安全功能需要经过验收测试，在该标准中也称“配置检查”。

- 对应用加以说明，含示意图
- 对应用中使用的安全部件加以说明，含软件版本
- 列出PDS（SR）[指和安全相关的电气驱动系统]中使用的各项安全功能
- 按照规定的测试方法检查这些安全功能，并记录下所有测试的结果
- 列出PDS（SR）中的所有安全参数及其赋值
- 记录校验和、测试日期，测试人员签字确认

验收测试

验收测试由 2 部分组成：

- 检查变频器中安全功能的设置是否正确：
 - 转速控制可以控制机器中配置的应用情况吗？
 - 设置的接口、时间和监控与机器的配置相符吗？
- 检查机器或设备中与安全相关的功能是否可以正常运行。

该部分内容在变频器的验收测试结束后进行：

- 所有安全装置（例如防护门监控、光帘或急停开关等）都已连接且就绪了吗？
- 上级控制器可以正确响应变频器中与安全相关的反馈信号吗？
- 变频器的设置与机器中配置的与安全相关的功能相符吗？

记录

记录由以下部分组成：

- 描述机器或设备中的与安全相关的组件及功能。
- 记录验收测试的结果。
- 记录安全功能的设置。
- 会签记录。

授权人员

此处，授权人员指由**机器制造商**指定的专业人员，该人员经过专业培训并具有安全方面的专业知识，能够正确地执行验收测试。



警告

参数更改要求重新进行进行验收测试和记录结果

只要更改了某项安全功能的参数，便需要对该项安全功能重新进行验收测试，并将结果记录到验收报告中。

8.1 验收测试概述

每项 SI 功能的测试必须由授权人员进行，并由该人员出具验收报告。

报告必须由执行验收测试的人员签字。

必须设置口令来防止非法访问安全参数，设置口令这一步骤必须明确地记录在验收报告中，但是口令本身不要记录下来。

在本文中，“授权人员”指由设备厂商指定、经过专业学习具有专业知识、能够正确地执行验收测试的人员。

说明

其他信息

- 必须注意章节“调试 (页 241)”和“Safety Integrated 功能说明 (页 67)”中的信息。
- 下面的验收报告是我们推荐的格式，仅供参考。
- 电子版的验收报告模板请从当地的西门子办事处获取。

说明

PFH 值

SINAMICS S120 安全组件的 PFH 值参见：

<http://support.automation.siemens.com/WW/view/de/76254308>

验收测试的必要性

在设备上进行 Safety Integrated

功能的首次调试时，需要执行完整的验收测试（根据本章节中的描述）。

必须为每台驱动器单独执行验收测试。

而在完成安全功能的扩展、将参数设置批量传送到其它设备、硬件更换和软件升级后，您可以进行简化的验收测试，它包含的测试项目相对较少。

下文归纳了执行验收测试的前提条件，指出何时进行完整/简化的验收测试。

验收测试的前提条件

- 设备已正确接线。
- 所有安全装置（例如防护门监控、光帘、急停开关等）都已连接且就绪。
- 开环和闭环控制已经调试完毕，否则例如驱动闭环控制的动态特性改变可能会引起制动距离的变化。其中包括例如：
 - 设定值通道的设置
 - 上一级控制系统中的位置控制
 - 驱动闭环控制

验收测试模式的说明

验收测试模式可通过 p9570 激活，通过 p9558 设置为进行测试而允许超限的持续时间。在验收测试模式中，速度设定值限幅失效。为避免变频器一直保持验收测试模式，在 p9558 设置的持续时间结束后，变频器自动退出该模式。

只有在执行安全功能 SS2、SOS、SDI、SLS 和 SLP 的验收测试时，我们才建议激活验收测试模式，在其他功能上，该模式不起作用。

通常情况下，SOS 可以直接选中或通过 SS2 选中。

验收测试模式激活时，为确保电机在“SS2 生效”状态中同样可以超出 SOS 静态限值运行，在电机制动并过渡到 SOS

状态后，验收测试模式会再次使能设定值，使电机运行。在验收测试模式中应答 SOS 超限错误后，当前位置会作为新的静态位置传送给变频器，从而避免变频器再次立即报告 SOS 超限。



警告

转速设定值不等于零时的轴运动

在转速设定值不为零、SS2 激活且电机处于静止状态（SOS 有效）的情况下，激活验收测试模式会立即引起轴运动。

8.2 Safety 日志

“安全日志”功能用于检测安全参数是否被修改，这些修改会影响对应的CRC校验和。

CRC校验和只有在 $p9601 > 0$

时（即：使能控制单元/电机模块上的安全功能）才会计算。

数据的变化可以通过安全参数CRC校验和的变化看出。

每次修改安全参数后，目标CRC校验和都会作出相应改变，使驱动器继续运行而不输出任何安全信息。

除了功能性更改外，硬件更换伴随的安全功能更改也会反映在CRC校验和中。

以下更改会记录在安全日志中：

- 功能性更改，记录在CRC校验和r9781[0]中：
 - 各个轴扩展安全功能的CRC校验和(p9729[0...1])，
 - 基本安全功能的CRC校验和（p9799，控制单元安全参数的目标校验和），针对特定轴
 - TM54F 扩展安全功能的全局CRC校验和(p10005[0])
 - 各个轴变频器集成的基本安全功能和扩展安全功能的使能(p9601)
- 硬件引起的更改记录在CRC校验和r9781[1]中：
 - 各个轴扩展安全功能和 CRC 校验和 (p9729[2])
 - TM54F上扩展安全功能的全局CRC校验和(p10005[1])

9.1 最新信息

关于保障设备运行安全的重要提示：

 警告
对运行安全的要求 带有故障安全功能的设备要求用户方采取特殊措施确保设备的运行安全，同样也要求供货方在产品跟踪方面采取一些特殊措施。 因此西门子会发布专门的最新资讯，公布对于设备运行安全很重要或者可能重要的产品新功能和特性。 我们建议您订阅最新资讯，以便及时掌握最新信息，了解设备的功能更新情况。

订阅最新资讯的步骤为：

1. 如需订阅，请访问网址
<http://automation.siemens.com>
2. 将网页设置成您需要的语言。
3. 点击菜单“Support”。
4. 点击菜单“Newsletter”。

说明

最新资讯

完成注册并登录，才可以订阅最新资讯。在注册时网页会自动引导您完成注册。

5. 点击“登录”，输入您的登录信息。如果您还没有注册，请选择“是的，我想现在注册”。
在下面的窗口中您可以订阅最新资讯。
6. 您可以在“内联网中的标题新闻和产品新闻的文献类型选择”中选择您希望订阅的文档的种类。
7. 您可以在“产品支持”标题下查看当前有哪些最新资讯可以订阅。

8. 打开“安全系统 - Safety Integrated”。

现在会显示可提供的关于安全系统的最新资讯。

点击复选框便可以订阅相应主题的最新资讯。

如果您希望获得关于最新资讯的详细信息，可点击最新资讯标题。

随后会另外弹出一个窗口，供您查看所需信息。

9. 请至少订阅以下产品的最新资讯：

- Safety Integrated at SIMOTION
- 驱动技术

参见

<http://automation.siemens.com>

9.2 认证

SINAMICS S 驱动系统的安全功能满足以下要求：

- DIN EN ISO 13849-1 3 类
- DIN EN ISO 13849-1 性能等级（Performance Level, PL）d
- IEC 61508 的安全集成等级 2（SIL 2）。
- EN 61800-5-2

此外 SINAMICS 安全功能通常经过独立机构认证。

您可从当地的西门子办事处获取已经过认证的组件的列表。

9.3 安全说明

其他安全提示和遗留风险

功能手册的相关章节中还包括了本章节中未提及的安全提示和遗留风险。

 危险
<p>通过 Safety Integrated 降低风险</p> <p>通过 Safety Integrated 可降低机器与设备的风险。 但是只有设备厂商严格遵守下述要求时，配备 Safety Integrated 的机械与设备才能确实安全可靠地运行：</p> <ul style="list-style-type: none"> • 熟读并遵守本用户技术文档，特别是其中指出的先决条件、安全提示和遗留风险。 • 认真地完成机器与设备的安装和配置工作，并安排专业人员严格执行验收测试、记录测试结果。 • 对机器与设备进行风险分析后，通过 Safety Integrated 功能或其他途径实施并验证分析得出的所有必需安全措施。 <p>请注意，Safety Integrated 功能并不能取代欧盟机械指令中所要求的、应由设备厂商对机械或设备执行的风险评估！ 除了使用 Safety Integrated 功能外，其他的风险防范措施也不可或缺！</p>

 警告
<p>只有系统完全启动后 Safety Integrated 功能才激活</p> <p>Safety Integrated 功能只有在系统完全启动后才能激活。 系统启动是存在较大风险的临界运行状态， 在此状态所有人员不得停留在邻近的危险区域。 此外在垂直轴上须注意驱动器此时处于零转矩状态。</p>

 警告
<p>EN 60204-1 的规定</p> <p>急停功能必须实现 0 类停机或 1 类停机（STO 或 SS1）。 设备不可在急停后自动重启。 安全功能（基本功能和扩展功能）关闭后，视风险分析的结果而定，必要时可允许执行自动重启（例外：急停按钮复位时），例如在防护门关闭后便可自动启动。</p>

**警告****在变更或更换硬件和/或软件之后启动系统和变频器**

在变更或更换硬件和/或软件组件后，只有在保护装置关闭后才能启动系统和变频器，此时人员不可停留在危险区域。

根据组件变更或者更换的程度，可能需要进行部分、完整或简化的验收测试（参见章节“验收测试”）。

在再次进入危险区域前，应在两个方向（+/-）

上短暂试运行所有轴，以检测控制性能是否稳定。

系统启动时注意：

只有在系统完全启动后才能选择 **Safety Integrated** 功能。

**警告****STO 或 STOP A 时自由停转**

EN 60204--1 的0类停机（相当于 **Safety Integrated** 中的 STO或STOP A）表明驱动器不是受控制动，而是在残留动能的作用下自由停转。

该停机功能应接入防护门门锁的逻辑回路。在不带编码器的 SI 功能中，您必须采取其他措施确保在驱动器减速到静止前防护门一直保持锁闭状态。

**警告****Safety Integrated 功能不能检测出参数设置错误**

Safety Integrated 功能并不能检测出设备厂商的参数设置错误，只有通过仔细谨慎的验收测试才能达到安全目标。

**警告****更换电机模块或电机时 Safety Integrated 功能的不同响应**

在更换电机模块或电机时，新模块的型号必须和老模块的型号相同，否则旧的参数设置会导致不同的 **Safety Integrated** 响应。

更换编码器后，必须重新对相关的驱动轴进行测量。

**警告****发生内部或外部故障时设置的安全功能仅部分可用**

发生内部或外部故障时，在由故障触发的 **STOP F** 响应期间，设置的安全功能可能无法使用或仅部分可用。这一点在设置 **STOP F** 和 **STOP B** 之间的延迟时间时必须加以考虑，尤其是在垂直轴应用中。

**警告****编码器系统的参数设置**

编码器故障是由各种硬件和软件监控功能检测出的。不允许关闭这些监控功能（即：传感器模块中的编码器监控）并且需要小心设置该功能。取决于故障的类型和作出响应的监控功能，系统要么执行 EN 60204-1 的 0 类停机，要么执行 -1 类停机（相当于 Safety Integrated 中的故障响应 STOP A 或 STOP B），参见“Safety Integrated 扩展功能”一章中“SI 故障”一节中的“停止响应一览”表。

说明**安全运动监控中的编码器数据组（EDS）切换**

用于 SI 功能的编码器在驱动数据组（DDS）切换时不得随之切换。

SI 功能会检查在数据组切换后和 SI

相关的编码器数据是否改变。如果发现改变，系统会输出故障 F01670，故障值为 10，该故障会导致无法响应的 STOP A。不同数据组内、和 SI 相关的编码器数据必须相同。

**警告****尽管有发出的信息仍运行变频器**

安全功能激活时会有一系列系统信息，出现这些信息仍可继续运行驱动。该情况下需要立刻排除信息原因。这些信息有：

- A01774 SI Motion CU:需要进行强制检查
A01697 SI Motion:需要进行运动监控测试
执行所需的强制检查。
- A13000 许可不充分
获取扩展功能运行需要的许可。
- A01669 (F, N) SI Motion: 电机与功率单元的组合无效
电机/功率单元组合在 SI-Motion 运行时会导致系统稳定性（故障错误识别）降低。

9.4 安全功能的故障概率

根据 IEC 61508、IEC 62061 和 DIN EN ISO 13849-1 的相关规定，安全功能的故障概率必须以 PFH 值（Probability of Failure per Hour 每小时故障概率）的形式注明。安全功能的 PFH 值取决于驱动器器的安全方案、硬件配置以及其它安全功能组件的 PFH 值。

在 SINAMICS S120 驱动器上，PFH 值主要取决于硬件配置（驱动数量、控制方式、使用的编码器的数量等）。它代表了驱动器集成的所有安全功能的故障概率。

- SINAMICS S120 安全组件的 PFH 值参见：
<http://support.automation.siemens.com/WW/view/de/76254308>
- 所有来自西门子公司的安全组件的 PFH 值均在“Safety Evaluation Tool”中，参见：
www.siemens.de/safety-evaluation-tool

9.5 响应时间

SI 基本功能按照监控周期（r9780）执行，PROFIsafe 报文按照相当于两个监控周期的 PROFIsafe 扫描周期处理（PROFIsafe 扫描周期 = $2 \times r9780$ ）。

说明

监控周期的当前值（r9780）

在线接入驱动器后，您才可以看到监控周期（r9780）的当前值。但是如果只是要粗略计算出响应时间，可以利用以下值：

p0115[0] = 31.25 μ s、62.5 μ s 或 125 μ s	r9780 = 4 ms
p0115[0] = 250 μ s	r9780 = 8 ms
p0115[0] = 400 μ s 或 500 μ s	r9780 = 16 ms

对表格内容的提示信息

驱动系统是提供安全功能的组件。

“无故障驱动系统”这一名称表示提供安全功能的组件自身无故障：

- 驱动系统无故障时的最差值

出现驱动系统外部的故障时（例如控制系统给定的设定值错误，电机、闭环控制、负载特性导致超出限值，等），能够确保响应时间为“驱动系统无故障时的最差值”。

- 存在故障时的最差值

驱动系统内部存在故障时（例如功率单元断路路径上存在故障，编码器实际值采集中出错，微处理器（控制单元或电机模块）中出错，等），能够确保响应时间为“存在故障时的最差值”。

由控制单元和电机模块上的端子控制的 SI 基本功能（CU310-2 和 CU320-2）

下表列出了从端子给出信号到各项 SI 功能作出响应之间的时间。

表格 9-1 SI功能由控制单元和电机模块上的端子控制时的响应时间

功能	驱动系统无故障时的最差值	存在故障时的最差值
STO	$2 \times r9780 + t_E^{1)}$	$3 \times r9780 + t_E^{1)}$
SBC	$4 \times r9780 + t_E^{1)}$	$8 \times r9780 + t_E^{1)}$
SS1/SS1E（时间受控） 选择（直至开始 STO）	$2 \times r9780 + t_E^{1)}) + p9652$	$3 \times r9780 + t_E^{1)}) + p9652$
SS1/SS1E（时间受控） 选择（直至开始 SBC）	$4 \times r9780 + t_E^{1)}) + p9652$	$8 \times r9780 + t_E^{1)}) + p9652$
SS1（时间受控） 选择（在开始制动前）	$3 \times r9780 + t_E^{1)}) + 2 \text{ ms}$	$4 \times r9780 + t_E^{1)}) + 2 \text{ ms}$

1) 其中的 t_E （使用的数字量输入的去抖时间）：

$p9651 = 0$	$t_E^{1)}) = p0799$ （缺省值 = 4 ms）
$p9651 \neq 0$	$t_E^{1)}) = p9651 + 1 \text{ ms}$

1) t_E 的最短时间为 $t_{E_min} = 2 \text{ ms}$ 。

由 PROFIsafe 控制的 SI 基本功能 (CU310-2 和 CU320-2)

下表列出了从控制单元收到 PROFIsafe 报文到各项 SI 功能作出响应之间的时间¹⁾。

表格 9-2 由 PROFIsafe 控制的安全功能的响应时间

功能	驱动系统无故障时的最差值	存在故障时的最差值
STO	$5 \times r9780 + t_K^{(2)}$	$5 \times r9780 + t_K^{(2)}$
SBC	$6 \times r9780 + t_K^{(2)}$	$10 \times r9780 + t_K^{(2)}$
SS1/SS1E (时间受控) 选择 (直至开始 STO)	$5 \times r9780 + p9652 + t_K^{(2)}$	$5 \times r9780 + p9652 + t_K^{(2)}$
SS1/SS1E (时间受控) 选择 (直至开始 SBC)	$6 \times r9780 + p9652 + t_K^{(2)}$	$10 \times r9780 + p9652 + t_K^{(2)}$
SS1 (时间受控) 选择 (在开始制动前)	$5 \times r9780 + 2 \text{ ms} + t_K^{(2)}$	$5 \times r9780 + 2 \text{ ms} + t_K^{(2)}$

1) 表中列出的响应时间是 SINAMICS 内部的响应时间。其中没有包含 F 主机的程序运行时间、PROFIBUS 或 PROFINET 的报文传送时间。在计算 F-CPU 和变频器之间的响应时间时需要注意：通讯中的故障有可能会在 PROFIsafe 监控时间 (F_WD_Time) 届满后才选择安全功能。PROFIsafe 监控时间 (F_WD_Time) 在故障监控时也考虑在计算之内。

2) t_K 是 SINAMICS 模块内部通讯的时间； t_K 可按如下方式测定：

在通过 PROFIBUS 的 PROFIsafe 中	在等时同步通讯中	$t_K = T_o$ (关于 T_o 请参见参数 r2064[4])
	在非等时同步通讯中	$t_K = 4 \text{ ms}$ (用于不带参数 p2048 的模块)
		$t_K = p2048$ 中的值 (用于带有参数 p2048 的模块)
在通过 PROFINET 的 PROFIsafe 中	在等时同步通讯中	$t_K = T_o$ (关于 T_o 请参见参数 r2064[4])
	在通过内置 PROFINET 接口的非等时同步通讯中	$t_K = 4 \text{ ms}$ (用于不带参数 p2048 的模块)
		$t_K = p2048$ 中的值 (用于带有参数 p2048 的模块)
	在通过选件模块 CBE20 的非等时同步通讯中	$t_K = \text{PROFINET 总线循环时间} + 4 \text{ ms}$ (用于不带参数 p2048 的模块)
		$t_K = \text{PROFINET 总线循环时间} + p2048$ 中的值 (用于带有参数 p2048 的模块)

由 PROFIsafe 控制的带编码器的 SI 扩展功能 (CU310-2 和 CU320-2) 1)

下表列出了从控制单元收到 PROFIsafe 报文到各项 SI 功能作出响应之间的时间 2)。

表格 9-3 由 PROFIsafe 控制的安全功能的响应时间

功能	驱动系统无故障时的最差值	存在故障时的最差值
STO	$5 \times p9500 + r9780 + t_K^{3)}$	$5 \times p9500 + 2 \times r9780 + t_K^{3)}$
SBC	$5 \times p9500 + 2 \times r9780 + t_K^{3)}$	$5 \times p9500 + 6 \times r9780 + t_K^{3)}$
SS1 (时间和加速度受控), SS1E (时间受控的), SS2 被选择 (开始制动前)	$5 \times p9500 + 2 \text{ ms} + t_K^{3)}$	$5 \times p9500 + 2 \text{ ms} + t_K^{3)}$
SAM 安全加速度监控的响应	$2 \times p9500 + 2 \text{ ms}$	$2.5 \times p9500 + r9780 + t_{IST}^{4)}$
SOS 超出静态公差窗口	$1.5 \times p9500 + 2 \text{ ms}$	$3 \times p9500 + t_{IST}^{4)}) + 2 \text{ ms}$
超出 SLS 限速 ³⁾	$2 \times p9500 + 2 \text{ ms}$	$3.5 \times p9500 + t_{IST}^{4)}) + 2 \text{ ms}$
SSM ⁴⁾	$4 \times p9500$	$4.5 \times p9500 + t_{IST}^{4)}$
SDI (超出限值, 直至开始制动)	$1.5 \times p9500 + 2 \text{ ms}$	$3 \times p9500 + t_{IST}^{4)}) + 2 \text{ ms}$
SLP (超出限值, 直至开始响应)	$1.5 \times p9500 + 2 \text{ ms}$	$3 \times p9500 + t_{IST}^{4)}) + 2 \text{ ms}$

1) 列出的响应时间适用于自动生效和非自动生效的扩展功能!

2) 表中列出的响应时间是 SINAMICS 内部的响应时间。其中没有包含 F 主机的程序运行时间、PROFIBUS 或 PROFINET 的报文传送时间。在计算 F-CPU

和变频器之间的响应时间时需要注意: 通讯中的故障有可能会在 PROFIsafe 监控时间 (F_WD_Time) 届满后才选择安全功能。PROFIsafe 监控时间 (F_WD_Time) 在故障监控时也考虑在计算之内。

3) t_K 是 SINAMICS 模块内部通讯的时间; t_K 可按如下方式测定:

在通过 PROFIBUS 的 PROFIsafe 中	在等时同步通讯中	$t_K = T_o$ (关于 T_o 请参见参数 r2064[4])
	在非等时同步通讯中	$t_K = 4 \text{ ms}$ (用于不带参数 p2048 的模块)
		$t_K = p2048$ 中的值 (用于带有参数 p2048 的模块)
在通过 PROFINET 的 PROFIsafe 中	在等时同步通讯中	$t_K = T_o$ (关于 T_o 请参见参数 r2064[4])
	在通过内置 PROFINET 接口的非等时同步通讯中	$t_K = 4 \text{ ms}$ (用于不带参数 p2048 的模块)

9.5 响应时间

		$t_K = p2048$ 中的值（用于带有参数 $p2048$ 的模块）
	在通过选件模块 CBE20 的非等时同步通讯中	$t_K = \text{PROFINET 总线循环时间} + 4 \text{ ms}$ （用于不带参数 $p2048$ 的模块）
		$t_K = \text{PROFINET 总线循环时间} + p2048$ 中的值 （用于带有参数 $p2048$ 的模块）

4) t_{IST} :

$p9511 \neq 0$ 时:	$t_{IST} = p9511$	
$p9511 = 0$ 时:	当存在一个等时同步的 PROFIBUS 主站时:	$t_{ACT} = \text{PROFIBUS 周期}$
	其他情况下:	$t_{IST} = 1 \text{ ms}$

由 TM54F 控制的带编码器的 SI 扩展功能（CU310-2 和 CU320-2）¹⁾

下表列出了从端子给出信号到各项 SI 功能作出响应之间的时间。

表格 9-4 由 TM54F 控制的安全功能的响应时间

功能	驱动系统无故障时的最差值	存在故障时的最差值
STO	$3.5 \times p9500 + r9780 + p10017 + 1.5 \text{ ms}$	$4 \times p9500 + 2 \times r9780 + p10017 + 2 \text{ ms}$
SBC	$3.5 \times p9500 + 2 \times r9780 + p10017 + 1 \text{ ms}$	$4 \times p9500 + 6 \times r9780 + p10017 + 2 \text{ ms}$
SS1（时间和加速度受控）， SS1E（时间受控的）， SS2 被选择（开始制动前）	$3.5 \times p9500 + p10017 + 3 \text{ ms}$	$4 \times p9500 + p10017 + 4 \text{ ms}$
SAM 安全加速度监控的响应	$2 \times p9500 + 2 \text{ ms}$	$2.5 \times p9500 + r9780 + t_{IST}^{4)}$
SOS 超出静态公差窗口	$1.5 \times p9500 + 2 \text{ ms}$	$3 \times p9500 + t_{IST}^{4)} + 2 \text{ ms}$
超出 SLS 限速 ²⁾	$2 \times p9500 + 2 \text{ ms}$	$3.5 \times p9500 + t_{IST}^{4)} + 2 \text{ ms}$
SSM ³⁾	$3 \times p9500$	$3.5 \times p9500 + t_{IST}^{4)}$
SDI （超出限值，直至开始制动）	$1.5 \times p9500 + 2 \text{ ms}$	$3 \times p9500 + t_{IST}^{4)} + 2 \text{ ms}$
SLP （超出限值，直至开始响应）	$1.5 \times p9500 + 2 \text{ ms}$	$3 \times p9500 + t_{IST}^{4)} + 2 \text{ ms}$

1) 列出的响应时间适用于自动生效和非自动生效的扩展功能！

2) SLS: 指驱动器开始制动动作的响应时间，或向运动控制器发出信息“SOS selected”的响应时间。

3) SSM: 指驱动器转速低出监控极限值到通过 PROFIsafe 发送信息之间的响应时间。

4) t_{IST} :

p9511 ≠ 0 时:	$t_{IST} = p9511$	
p9511 = 0 时:	当存在一个等时同步的 PROFIBUS 主站时:	$t_{ACT} = \text{PROFIBUS 周期}$
	其他情况下:	$t_{IST} = 1 \text{ ms}$

9.5 响应时间

由端子控制的带编码器的 SI 扩展功能（仅限 CU310-2）¹⁾

下表列出了从端子给出信号到各项 SI 功能作出响应之间的时间。

表格 9-5 由安全机载端子控制的的 SI 扩展功能的响应时间（仅限 CU310-2）

功能	驱动系统无故障时的最差值	存在故障时的最差值
STO	$3.5 \times p9500 + r9780 + p10017 + 1.5 \text{ ms}$	$4 \times p9500 + 2 \times r9780 + p10017$
SBC	$3.5 \times p9500 + 2 \times r9780 + p10017 + 1 \text{ ms}$	$4 \times p9500 + 9 \times r9780 + p10017 + 2 \text{ ms}$
SS1（时间和加速度受控）， SS1E（时间受控）， SS2 被选择（开始制动前）	$3.5 \times p9500 + p10017 + 3 \text{ ms}$	$4 \times p9500 + p10017 + 4 \text{ ms}$
SAM SBR 安全制动斜坡监控的响应	$2 \times p9500 + 2 \text{ ms}$	$2.5 \times p9500 + r9780 + t_IST^4)$
SOS 超出静态公差窗口	$1.5 \times p9500 + 2 \text{ ms}$	$3 \times p9500 + t_IST^4) + 2 \text{ ms}$
超出 SLS 限速 ²⁾	$2 \times p9500 + 2 \text{ ms}$	$3.5 \times p9500 + t_IST^4) + 2 \text{ ms}$
SSM ³⁾	$3 \times p9500$	$3.5 \times p9500 + t_IST^4)$
SDI（超出限值，直至开始制动）	$1.5 \times p9500 + 2 \text{ ms}$	$3 \times p9500 + t_IST^4) + 2 \text{ ms}$
SLP（超出限值，直至开始响应）	$1.5 \times p9500 + 2 \text{ ms}$	$3 \times p9500 + t_IST^4) + 2 \text{ ms}$

1) 列出的响应时间适用于自动生效和非自动生效的扩展功能！

2) SLS: 指驱动器开始制动动作的响应时间，或向运动控制器发出信息“SOS selected”的响应时间。

3) SSM: 指驱动器转速低出监控极限值到通过 TM54F 端子发送信息之间的响应时间。

4) t_IST

p9511 ≠ 0 时:	t_IST = p9511	
p9511 = 0 时:	当存在一个等时同步的 PROFIBUS 主站时:	t_ACT= PROFIBUS 周期
	其他情况下:	t_IST = 1 ms

由 PROFIsafe 控制的无编码器的 SI 扩展功能 (CU310-2 和 CU320-2) ¹⁾

下表列出了从控制单元收到 PROFIsafe 报文到各项 SI 功能作出响应之间的时间 ²⁾。

表格 9-6 由 PROFIsafe 控制的安全功能的响应时间

功能		驱动系统无故障时的最差值	存在故障时的最差值
STO		$5 \times p9500 + r9780 + t_K^{4)}$	$5 \times p9500 + 2 \times r9780 + t_K^{4)}$
SBC		$5 \times p9500 + 2 \times r9780 + t_K^{4)}$	$5 \times p9500 + 6 \times r9780 + t_K^{4)}$
SS1 (转速受控/时间和 加速度受控), SS1E (时间受控)		$5 \times p9500 + 2 \text{ ms} + t_K^{4)}$	$5 \times p9500 + 2 \text{ ms} + t_K^{4)}$
SBR 安全制动斜坡监控的响应 或 SAM 安全加速度监控的响应		$3 \times p9500 + p9587 + 6 \text{ ms}$	$3.5 \times p9500 + r9780 + p9587 + 32 \text{ ms}$
超出 SLS 限速 ³⁾	标准 ³⁾	$3 \times p9500 + p9587 + 6 \text{ ms}$	$4.5 \times p9500 + r9780 + p9587 + 32 \text{ ms}$
	启动阶段 ³⁾)	$3 \times p9500 + p9587 + 6 \text{ ms} + p9586^{3)}$	$4.5 \times p9500 + r9780 + p9587 + 32 \text{ ms} + p9586^{3)}$
SSM		$6 \times p9500 + p9587 + 4 \text{ ms}$	$6.5 \times p9500 + p9587 + 32 \text{ ms}$
SDI (超出限值, 直至开始 制动)	标准 ³⁾	$2.5 \times p9500 + p9587 + 6 \text{ ms}$	$4 \times p9500 + r9780 + p9587 + 32 \text{ ms}$
	启动阶段 ³⁾)	$2.5 \times p9500 + p9587 + 6 \text{ ms} + p9586^{3)}$	$4 \times p9500 + r9780 + p9587 + 32 \text{ ms} + p9586^{3)}$

1) 列出的响应时间适用于自动生效和非自动生效的扩展功能!

2) 表中列出的响应时间是 SINAMICS 内部的响应时间。其中没有包含 F 主机的程序运行时间、PROFIBUS 或 PROFINET 的报文传送时间。在计算 F-CPU 和变频器之间的响应时间时需要注意: 通讯中的故障有可能导致在 PROFIsafe 监控时间 (F_WD_Time) 届满后才选择安全功能。PROFIsafe 监控时间 (F_WD_Time) 在故障监控时也考虑在计算之内。

3) 启动阶段: 此处说明驱动器接通 (先前所删除脉冲上的 ON 指令) 后的特性
缺省设置: 该响应在脉冲已使能时有效。

因为不带编码器的驱动器在脉冲使能后会通过 p9586 关闭延迟, 所以此时驱动器会呈现不同的特性。

4) t_K 是 SINAMICS 模块内部通讯的时间; t_K 可按如下方式测定:

9.5 响应时间

在通过 PROFIBUS 的 PROFIsafe 中	在等时同步通讯中	$t_K = T_o$ (关于 T_o 请参见参数 r2064[4])
	在非等时同步通讯中	$t_K = 4 \text{ ms}$ (用于不带参数 p2048 的模块)
		$t_K = \text{p2048 中的值}$ (用于带有参数 p2048 的模块)
在通过 PROFINET 的 PROFIsafe 中	在等时同步通讯中	$t_K = T_o$ (关于 T_o 请参见参数 r2064[4])
	在通过内置 PROFINET 接口的非等时同步通讯中	$t_K = 4 \text{ ms}$ (用于不带参数 p2048 的模块)
		$t_K = \text{p2048 中的值}$ (用于带有参数 p2048 的模块)
	在通过选件模块 CBE20 的非等时同步通讯中	$t_K = \text{PROFINET 总线循环时间} + 4 \text{ ms}$ (用于不带参数 p2048 的模块)
$t_K = \text{PROFINET 总线循环时间} + \text{p2048 中的值}$ (用于带有参数 p2048 的模块)		

由端子控制的无编码器的 SI 扩展功能（仅限 CU310-2）¹⁾

下表列出了从端子给出信号到各项 SI 功能作出响应之间的时间。

表格 9-7 由端子控制的不带编码器的 SI 扩展功能的响应时间（仅限 CU310-2）

功能		驱动系统无故障时的最差值	存在故障时的最差值
STO		$3.5 \times p9500 + r9780 + p10017 + 1.5 \text{ ms}$	$4 \times p9500 + 2 \times r9780 + p10017$
SBC		$3.5 \times p9500 + 2 \times r9780 + p10017 + 1 \text{ ms}$	$4 \times p9500 + 9 \times r9780 + p10017 + 2 \text{ ms}$
SS1（转速受控/时间和加速度受控），SS1E（时间受控）		$3.5 \times p9500 + p10017 + 3 \text{ ms}$	$4 \times p9500 + p10017 + 4 \text{ ms}$
SBR 安全制动斜坡监控的响应 或 SAM 安全加速度监控的响应		$3 \times p9500 + 31 \text{ ms}$	$3.5 \times p9500 + r9780 + 57 \text{ ms}$
超出 SLS 限速 ³⁾	标准 ²⁾	$3 \times p9500 + 31 \text{ ms}$	$4.5 \times p9500 + r9780 + 57 \text{ ms}$
	启动阶段 ²⁾	$3 \times p9500 + 31 \text{ ms} + p9586^{2)}$	$4.5 \times p9500 + r9780 + 57 \text{ ms} + p9586^{2)}$
SSM		$4 \times p9500 + p9587 + 4 \text{ ms}$	$4.5 \times p9500 + p9587 + 32 \text{ ms}$
SDI（超出限值，直至开始制动）	标准 ²⁾	$2.5 \times p9500 + p9587 + 6 \text{ ms}$	$4 \times p9500 + r9780 + p9587 + 32 \text{ ms}$
	启动阶段 ²⁾	$2.5 \times p9500 + p9587 + 6 \text{ ms} + p9586^{2)}$	$4 \times p9500 + r9780 + p9587 + 32 \text{ ms} + p9586^{2)}$

1) 列出的响应时间适用于自动生效和非自动生效的扩展功能！

2) 启动阶段：此处说明驱动器接通（先前所删除脉冲上的 ON 指令）后的特性
缺省设置：该响应在脉冲已使能时有效。

因为不带编码器的驱动器在脉冲使能后会通过 p9586 关闭延迟，所以此时驱动器会呈现不同的特性。

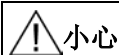

小心

特定条件下不带编码器的 SLS 或不带编码器的 SDI 的响应时间延长

如果在使能功率模块的触发脉冲时就已经选中了没有编码器的 SLS 或 SDI，请注意，在驱动器启动阶段，如果驱动器超出极限值或出现系统错误，安全功能会经过一段延时后作出响应，延时为 p9586²⁾中设置的时间值。

在经过 p9586 设置的延时后，各项安全功能在上表指出的标准响应时间内发出响应。

9.5 响应时间

由 TM54F 控制的无编码器的 SI 扩展功能（CU310-2 和 CU320-2）¹⁾

下表列出了从端子给出信号到各项 SI 功能作出响应之间的时间。

表格 9-8 由 TM54F 控制的安全功能的响应时间

功能		驱动系统无故障时的最差值	存在故障时的最差值
STO		$3.5 \times p9500 + r9780 + p10017 + 1.5 \text{ ms}$	$4 \times p9500 + 2 \times r9780 + p10017 + 2 \text{ ms}$
SBC		$3.5 \times p9500 + 2 \times r9780 + p10017 + 1 \text{ ms}$	$4 \times p9500 + 6 \times r9780 + p10017 + 2 \text{ ms}$
SS1（转速受控/时间和加速度受控）， SS1E（时间受控）		$3.5 \times p9500 + p10017 + 3 \text{ ms}$	$4 \times p9500 + p10017 + 4 \text{ ms}$
SBR 安全制动斜坡监控的响应 或 SAM 安全加速度监控的响应		$3 \times p9500 + p9587 + 6 \text{ ms}$	$3.5 \times p9500 + r9780 + p9587 + 32 \text{ ms}$
超出 SLS 限速 ³⁾	标准 ²⁾	$3 \times p9500 + p9587 + 6 \text{ ms}$	$4.5 \times p9500 + r9780 + p9587 + 32 \text{ ms}$
	启动阶段 ²⁾	$3 \times p9500 + p9587 + 6 \text{ ms} + p9586^{2)}$	$4.5 \times p9500 + r9780 + p9587 + 32 \text{ ms} + p9586^{2)}$
SSM		$4 \times p9500 + p9587 + 4 \text{ ms}$	$4.5 \times p9500 + p9587 + 32 \text{ ms}$
SDI（超出限值，直至开始制动）	标准 ²⁾	$2.5 \times p9500 + p9587 + 6 \text{ ms}$	$4 \times p9500 + r9780 + p9587 + 32 \text{ ms}$
	启动阶段 ²⁾	$2.5 \times p9500 + p9587 + 6 \text{ ms} + p9586^{2)}$	$4 \times p9500 + r9780 + p9587 + 32 \text{ ms} + p9586^{2)}$

1) 列出的响应时间适用于自动生效和非自动生效的扩展功能！

2) 启动阶段：此处说明驱动器接通（先前所删除脉冲上的 ON 指令）后的特性

缺省设置：该响应在脉冲已使能时有效。

因为不带编码器的驱动器在脉冲使能后会通过 p9586 关闭延迟，所以此时驱动器会呈现不同的特性。

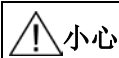

小心

特定条件下不带编码器的 SLS 或不带编码器的 SDI 的响应时间延长

如果在使能功率模块的触发脉冲时就已经选中了没有编码器的 SLS 或 SDI，请注意，在驱动器启动阶段，如果驱动器超出极限值或出现系统错误，安全功能会经过一段延时后作出响应，延时为 p9586 2) 中设置的时间值。

在经过 p9586

设置的延时后，各项安全功能在上表指出的标准响应时间内发出响应。SDI（超出限值，直至开始制动）

9.6 遗留风险

设备厂商通过故障分析可确定和驱动设备相关的遗留风险。已知的遗留风险如下：



警告

电气工作原理引发的硬件故障导致的遗留风险：PFH 值

在电气系统中，电气工作原理可能会引发一些硬件故障，因此有额外的遗留风险，此风险以 PFH 值的形式表示。



警告

绝对信号（C-D 信号）中的错误、电机接口上相位的周期性互换（从 U-V-W 变成 V-W-U）以及旋转方向的反转都可能引起电机加速

绝对信号（C-D 信号）中的错误、电机接口上相位的周期性互换（V-W-U 取代 U-V-W）以及旋转方向的反转都可能引起电机加速。

但是在出现上述故障时，变频器配备的符合 EN 60204-1 1 类停机和 2 类停机的安全功能（即 Safety Integrated 的故障响应功能 STOP B ~ D）不生效。

在参数中设置的过渡时间或延迟时间届满后，才触发 EN 60204-1 0 类停机功能（Safety Integrated 的故障响应功 STOP A）。在选中 SAM

后，驱动器可以检测出此类故障（故障响应功能 STOP

B/C），并忽略设置的延迟时间，尽可能早地触发符合 EN 60204-1 的 0 类停机（即 Safety Integrated 故障响应功能 STOP A）。

在出现电气故障（如零部件损坏等）时，驱动器同样作出上述响应。

**警告****2 个晶体管同时故障时引起的电机短时间运动**

逆变器中 2

个晶闸管（一个在上桥臂，一个在下桥臂）同时故障时会引起电机短时间运动，运动幅度取决于电机极数。运动幅度最大可以达到：

- 同步旋转电机：最大运动幅度 = 180° /极对数
- 同步直线电机：最大运动幅度 = 极宽

**警告****电机超限运行时会出现短暂的过速**

电机超出限值运行时，从驱动器检测到该故障到作出响应这段时间内电机可能会短暂地超过指定转速运行，轴可能会稍稍越过指定的位置，过速或超限幅度取决于驱动器的动态响应和参数设置。

**警告****单编码器系统中的遗留风险**

在设备配备单编码器系统时：

- a) 编码器中的某个电气故障或者
- b)

编码器中心轴断裂（或编码器联轴器松动）或者编码器外壳固定元件的松动会导致编码器信号处于“稳态”（稳态即编码器不跟踪电机/轴的运动，但是仍会返回正确的电平），但是该故障无法在驱动器静止时（例如：在 SOS 状态中）被检测到。

通常，闭环控制会继续生效，使驱动器保持静止。

但从控制技术的角度来说，此时驱动器可能会运行，而这种运行无法被检测到，尤其是在驱动器上悬挂了负载时。

- a) 中指出的编码器电气故障风险只存在于按照特定原理工作的少数几种编码器。

上述所有故障都必须纳入机械制造商的风险分析中。

另外，对于悬挂式/垂直驱动或牵引负载来说还必须采取额外的安全措施，以排除 a) 中指出的故障：

- 使用生成模拟量信号的编码器或
- 使用双编码器系统

排除 b) 中指出故障的方法例如有：

- 针对编码器中心轴的断裂（或针对编码器联轴器松动）以及编码器外壳固定元件松动执行 FMEA，并按照标准如 IEC 61800-5-2 排除故障或
- 使用双编码器系统（在此情况下编码器不可固定在同一根轴上）。

维护

10.1 组件更换提示

Safety Integrated 层面的“组件更换”

说明

注意其他安全提示

修改或更换软件组件的注意事项请参见“安全说明 (页 365)”一章！

按照安全规定的要求更换损坏的组件。下面将介绍 Safety Integrated 相关的组件更换信息。组件更换的更多信息请参见 SINAMICS S120 功能手册中的“组件更换示例”章节。

- 驱动依据 NodeID 和保存的相应硬件组件的 CRC 来识别组件更换。驱动响应及必须采取的措施请见下表：

	被更换的组件	控制方式	驱动响应 (故障)	用户操作			诊断参数
				需要故障 应答 ¹⁾	组件更换后需 要进行应答 ²⁾	保存 ³⁾	
基本功能	控制单元	所有	F01641.0 = 1	支持	不支持	支持	r9776.2 = 1
	电机模块	所有	F01641.1 = 1	支持	不支持	支持	r9776.2 = 1
	功率模块	所有	F01641.2 = 1	支持	不支持	支持	r9776.2 = 1
扩展功能	控制单元	所有	F01641.0 = 1	支持	不支持	支持	r9776.2 = 1
	电机模块	PROFIsafe, 板载 F-DI, 自动生效	F01641.1 = 1	支持	不支持	支持	r9776.2 = 1
		TM54F	F01640.1 = 1	支持	支持	支持	r9776.2 = 1 r9776.3 = 1
	功率模块	所有	F01641.2 = 1	支持	不支持	支持	r9776.2 = 1

10.1 组件更换提示

	被更换的组件	控制方式	驱动响应 (故障)	用户操作			诊断参数
				需要故障 应答 ¹⁾	组件更换后需 要进行应答 ²⁾	保存 ³⁾	
	编码器模块 (处理器 1)	所有	F01641.3 = 1	支持	不支持	支持	r9776.2 = 1
	编码器模块 (处理器 2)	所有	F01640.4 = 1	支持	支持	支持	r9776.2 = 1 r9776.3 = 1
	编码器 ⁴⁾	所有	F01641.5 = 1 F01641.6 = 1	支持	不支持	支持	r9776.2 = 1
	TM54F	所有	F01641 (仅在 TM54F_MA 上)	支持	不支持	支持	r9776.2 = 1

- 1) 每次更换组件后，必须通过标准故障应答（例如 p2103 发出 0/1 信号）来应答故障。
不过在未应答的情况下驱动也可不受限制地继续运行。
- 2) 必须对更换列表中的组件进行应答，以确保设备内部可以重新建立通讯连接。
更换其他硬件后无需应答，因此设备内部会自动恢复通讯连接。
在所有相关的驱动对象上执行以下步骤来应答组件更换：
 - 检查是否满足以下前提条件：
 - p0010 = 0
 - 驱动对象上不得处于正在进行固件升级的情形。
 - 设置 p9702 = 29 (= 1D hex)
- 3) 更换组件后必须保存更改过的数据。为此请设置 p0977 = 1，执行从 RAM 到 ROM 的复制。
若未进行保存，那么在下次上电时系统会重新发出故障信息。
- 4) 仅针对有序列号的编码器（例如 EnDat）

 警告
<p>使用无编码器的安全功能时更换电机</p> <p>使用无编码器的安全功能时，电机的极对数起着决定性作用。如果更换了电机，则特性由电机极对数决定：</p> <ul style="list-style-type: none"> • 如果新电机的极对数高于配置的极对数，则机械速度会低于由 Safety Integrated 计算出的速度。 • 如果它低于配置的电机极对数，比如：更换备件后，则机械速度会高于由 Safety Integrated 计算出的速度。 <p>进行此类更换后应进行检测，将安全实际速度 (r9714) 与正常速度 (r0063 或输出频率) 进行比较，必要时修改配置的极对数。</p>

验收测试和验收报告

 警告
<p>组件更换后需要上电和验收测试</p> <p>在所有受到硬件更换影响的驱动器上都进行过简化的验收测试，人员才可以再次进入危险区域并重新运行设备。详细信息参见“特定操作下需要进行的验收测试项目 (页 426)”和“验收测试 (页 357)”章节。</p>

重要参数一览（参见 SINAMICS S120/S150 参数手册）

- p9670 SI 模块标识, CU
- p9671 SI 模块标识, MM
- p9672 SI 模块标识, PM
- p9673 SI 模块标识, 通道 1 SM
- p9674 SI 模块标识, 通道 2 SM
- p9675 SI 模块标识, 通道 1 传感器
- p9676 SI 模块标识, 通道 2 传感器
- p9702 SI 确认组件更换
- r9776 SI 诊断
- r9793 SI 组件更换诊断
- p10070 SI 模块标识, TM54F

10.2 固件升级提示



固件升级后需要上电和验收测试

固件升级后出现报警 A01007“DRIVE-CLiQ 组件需要进行上电”时，必须先对固件升级涉及的所有驱动进行上电和简化的验收测试，之后才能重新进入危险区域并重新运行设备。
详细信息参见“特定操作下需要进行的验收测试项目 (页 426)”和“验收测试 (页 443)”章节。

10.3 SI故障信息

10.3.1 停止响应

Safety Integrated 扩展功能检测出故障和超限时会触发以下停止响应:

表格 10-1 停止响应一览

停止响应	触发条件	操作	结果
STOP A ¹⁾ (符合 STO ²⁾)	<ul style="list-style-type: none"> 出现任何一个可以通过脉冲封锁应答的 SI 故障时被触发 作为 STOP B 的后续响应被触发 作为 SLS 中通过 p9563 设置的后续停止被触发 作为 SDI 中通过 p9566 设置的后续停止被触发 作为 SLP 中通过 p9562 设置的后续停止被触发 	立即封锁脉冲	驱动器惯性停转
STOP B ¹⁾ (符合 SS1 ³⁾)	示例: <ul style="list-style-type: none"> 超出 p9530 中设定的静态公差 (SOS): 作为 SLS 中通过 p9563 设置的后续停止被触发 作为 SDI 中通过 p9566 设置的后续停止被触发 作为 SLP 中通过 p9562 设置的后续停止被触发 作为 STOP F 的后续响应被触发 	立即给出转速设定值0并开始延时段 t_B 。 t_B 届满后或者 $n_{实际} < n_{关机}$ 时触发 STOP A。	STOP B 之后触发 STOP A。 电机沿着 OFF3 斜坡制动, 接着过渡至 STOP A 提示: 执行“带外部停止的 SS1” (SS1E) 时不沿着 OFF3 斜坡制动 (参见章节带外部停止的 Safe Stop 1 (页 104))

10.3 SI故障信息

停止响应	触发条件	操作	结果
STOP C ¹⁾ (符合 SS2 ⁴⁾)	<ul style="list-style-type: none"> • 作为 SLS 中通过 p9563 设置的后续停止被触发 • 作为 SDI 中通过 p9566 设置的后续停止被触发 • 作为 SLP 中通过 p9562 设置的后续停止被触发 	立即给出转速设定值0并开始延时段 t_c , t_c 届满后选择 SOS。	电机沿着 OFF3 斜坡制动, 之后选择 SOS。
STOP D ¹⁾	<ul style="list-style-type: none"> • 作为 SLS 中通过 p9563 设置的后续停止被触发 • 作为 SDI 中通过 p9566 设置的后续停止被触发 • 作为 SLP 中通过 p9562 设置的后续停止被触发 	开始延时段 t_D , 无驱动器自动响应。 t_D 届满后激活 SOS。	电机必须通过 (驱动组中的) 上级控制器制动! t_D 届满后选择 SOS。 仅在 SOS 中超出了静态公差窗口时才会执行变频器的自动响应。

停止响应	触发条件	操作	结果
STOP E ¹⁾	<ul style="list-style-type: none"> • 作为 SLS 中通过 p9563 设置的后续停止被触发 • 作为 SDI 中通过 p9566 设置的后续停止被触发 • 作为 SLP 中通过 p9562 设置的后续停止被触发 	p9554 届满后触发 SOS	控制变频器中集成的ESR功能
STOP F ¹⁾	在交叉数据校验出错时被触发。 作为 STOP B 或 STOP A 的后续响应被触发。	延时段 t_{F1} (基本功能) 或 t_{F2} (扩展功能) 生效。 变频器无响应	选择了安全功能 (SOS、SLS) 时或者使能了带回差的SSM时, t_{F1} (基本功能) 届满后过渡至 STOP A, t_{F2} (扩展功能) 届满后过渡至 STOP B。

¹⁾ 参见下文“总线故障时延迟的脉冲封锁”的说明。

²⁾ 触发 STOP A (不考虑安全信息) 后驱动器的响应与触发 STO 后的响应相符。请注意, STO 的设置同样适用于 STOP A。

³⁾ 触发 STOP B (不考虑安全信息) 后驱动器的响应与触发 SS1 后的响应相符。比如: SAM 或 SBR 监控以相同的方式生效。请注意, SS1 的设置同样适用于 STOP B。

⁴⁾ 触发 STOP C (不考虑安全信息) 后驱动器的响应与触发 SS2 后的响应相符。比如: SAM 监控以相同的方式生效。请注意, SS2 的设置同样适用于 STOP C。

说明**总线故障时延迟的脉冲封锁****SLS 和 SDI**

的停止响应中也可以选择“在出现总线故障时延迟脉冲封锁”，以便变频器在通讯中断时有充分的时间响应：

- 在 $p9580 \neq 0$ 、SLS 激活时出现通讯故障：只有在将一个带有延时脉冲封锁的 STOP 设为 SLS 响应时（即设置 $p9563[0...3] \geq 10$ ），变频器才会执行设置的 ESR 响应。
- 在 $p9580 \neq 0$ 、SDI 激活时出现通讯故障：只有在将一个带有延时脉冲封锁的 STOP 设为 SDI 响应时（即设置 $p9566[0...3] \geq 10$ ），变频器才会执行设置的 ESR 响应。
- 在 $p9580 \neq 0$ 、SLP 激活时出现通讯故障：只有在将一个带有延时脉冲封锁的 STOP 设为 SLP 响应时（即设置 $p9566[0...3] \geq 10$ ），变频器才会执行设置的 ESR 响应。

延迟时间（p9580）最长为 800 毫秒。

说明**STOP F 和 STOP B 之间的延迟时间**

只有在 STOP F 和 STOP B

之间由于分析“内部事件”（r9722.7）反馈信号而引起了额外的响应时，才能设置这两者之间的延迟时间。

另外在使用延迟时间时必须选中一个监控功能如高速度限值的 SLS 或者配置 SSM 的回差。

SSM 上使能的回差应视为一个激活的监控功能。

停止响应的过渡延迟时间

- t_B : p9556
- t_C : p9552
- t_D : p9553
- t_{F1} : p9658
- t_{F2} : p9555
- $n_{\text{关机}}$: p9560

故障和报警说明

说明

文档

SINAMICS Safety Integrated 故障和报警的详细信息请参见以下手册：

文档： SINAMICS S120/S150 参数手册

10.3.2 停止响应的优先级

表格 10-2 停止响应的优先级

优先级	停止响应
最高优先级	STOP A
.....	STOP B
...	STOP C
..	STOP D
..	STOP E
最低优先级	STOP F

停止响应与扩展功能的优先级

表格 10-3 停止响应与扩展功能的优先级

停止响应/ Extended Function		最高优先级	最低 优先级
		STOP A	STOP B	STOP C	STOP D	STOP E	STOP F
最高优 优先级	STO	STOP A/STO	STO	STO	STO	STO	STO
.....	SS1	STOP A	STOP B/SS1	SS1	SS1	SS1	SS1
...	SS2	STOP A	STOP B	STOP C/SS2	SS2	SS2	SS2/STOP B ²⁾
..	SOS	STOP A ¹⁾	STOP B ¹⁾	SOS	SOS	STOP E/SOS	STOP B ²⁾
最低优 优先级	SLS	STOP A ³⁾	STOP B ³⁾	STOP C ⁴⁾	STOP D ⁴⁾	STOP E ⁴⁾	STOP B ²⁾

- 1) SOS 监控功能一直保持生效，但是不会再触发故障响应，因为驱动器已作出响应。
- 2) STOP B 是 STOP F 的后续响应，它在设置的时间后生效。STOP F 本身没有作用，选择的安全功能仍然保持生效。
- 3) SLS 监控功能一直保持生效，但是不会再触发故障响应，因为驱动器已作出响应。
- 4) 制动过程中 SLS 一直保持生效，之后切换至 SOS。

上表指出了选中的安全功能触发了 STOP 时会有哪些停止响应或安全功能生效。停止响应从左至右按照优先级由高到低的顺序排列 (STOP A-F)。

每个安全功能只有一个优先级。例如即使请求了 STO，SOS 依然生效。
引起电机减速制动的安全功能 (SS1、SS2)
在表中从上至下按照优先级从高到低的顺序排列。

如果一栏中有两项，则表示停止响应和安全功能具有相同的优先级。说明：

- STOP A 等同于选择 STO
- STOP B 等同于选择 SS1
- STOP C 等同于选择 SS2
- STOP D 等同于选择 SOS
- STOP E 等同于选择 SOS（在另激活标准功能“扩展停机和回退 (ESR)”时）
- SS2 功能被选中时，STOP F 会引起后续停止 STOP B。SS2 继续保持生效。

表格示例：

1. 刚刚选择了安全功能 SS1。STOP A 保持生效。
2. 选择高优先级功能的 STOP 会触发现有低优先级功能的 STOP。比如：选择 SS1 (≙ STOP B) 会触发 STOP C-F。
3. 选中了安全功能 SLS。该选择对 STOP A~STOP D 没有任何影响。现在，STOP F 会触发 STOP B，因为已经选择了一个安全功能。
4. 选择了停止响应 STOP C。之前选择的是安全功能 STO 或 SS1 时，STOP C 不生效。之前选择的是 SS2 时，该制动斜坡保持生效。之前选择的是 SOS 时，SOS 继续生效，同时它也是 STOP C 的最终状态。之前选择的是 SLS 时，电机通过 STOP C 制动。

10.3.3 SI故障信息的应答方式

说明**通过重新上电进行应答**

同所有其它故障信息一样，SI 故障信息也可通过关闭/接通驱动器（重新上电）来应答。但是如果实际没有排除故障，驱动器启动后故障信息还会再次出现。

通过 TM54F/CU310-2 进行应答

通过参数 p10006 “SI 内部事件应答输入端”不仅可以在变频器中应答 SI 故障信息，还可以通过 TM54F 或 CU310-2 的一个 F-DI 应答故障信息。

“安全故障应答”机制的工作原理如下：

参数 p10006 “Safety Integrated 内部事件应答输入端”设置 TM54F 或 CU310-2 的 F-DI 的动作。这样便能借助一个安全输入信号应答驱动器或 TM54F 上出现的故障。

该输入端上的下降沿会置位驱动器中“内部事件” (Internal Event) 的状态，也会置位配备的 TM54F 或 CU310-2 中“内部事件”的状态。

为了防止无意或错误地应答 SI 故障信息，F-DI 应答输入端上的信号在静止状态下电平必须为“0”。该信号必须输出下降沿（即从 1 变为 0）以应答 SI 故障信息。未达到所要求的静止状态时，系统会输出报警。

使用 TM54F 时，在进行此项应答后，还要在控制单元上进行应答，

- 将 TM54F 故障从故障缓冲器中删除，
- 复位 TM54F 上红色的 READY LED。

通过 PROFIsafe 应答

上一级控制器通过 PROFIsafe 报文 (STW 位 7) 为每个驱动对象单独置位信号“内部事件应答”。该信号的下降沿使得相应驱动的“内部事件” (Internal Event) 状态置位, 进而应答故障。驱动对象 (DOs) 中的故障不可通过上一级控制系统批量应答, 而必须对各驱动对象单独进行应答。

扩展应答方式

在设置了 $p9507.0 = 1$ 时, 选择/撤销 STO 或 SS1 会自动应答安全信息。如果除了“由端子控制的 SI 基本功能”外还使能了“扩展功能”, 也可以通过 PROFIsafe 或 TM54F/CU310-2 上的端子选择/撤销 STO 来应答信息。

10.4 信息缓冲器

SINAMICS 除了故障缓冲器 (F...) 和警告缓冲器 (A..) 外还有专用于 Safety Integrated 扩展功能的安全信息缓冲器 (C..), 前两个缓冲器参见《IH1/ SINAMICS S120 调试手册》。

Safety Integrated 基本功能的故障信息则保存在缺省的故障缓冲器中 (参见《IH1/ SINAMICS S120 调试手册》中“故障和警告缓冲器”一章)。

说明

基本功能和扩展功能的信息

如果您希望不管是基本功能的信息还是扩展功能的信息都保存到缺省故障缓冲器中, 请设置 $p3117 = 1$ 。

安全信息缓冲器和故障缓冲器的结构类似, 由信息码、信息值、信息接收/消除时间、SINAMICS 组件号和诊断属性组成。下图显示了安全信息缓冲器的结构:



图 10-1 安全信息缓冲器的结构

一旦输出一条安全信息，r2139.5 便置 1，但信息会经过一段延时后进入缓冲器。因此我们建议在发现上述参数位置位并查看 r9744 确定缓冲器有改动后，再去查看安全信息缓冲器。信息必须通过 TM54F 或 CU310-2 上的一个 F-DI 应答或通过 PROFIsafe 应答。

安全信息缓冲器的特性:

- 信息事件在缓冲器中按照发生的时间顺序排列。
- 发生了新的信息事件时，信息缓冲器中也会相应地重新排列。历史进入“已应答的信息事件”1~7中。
- 如果您至少清除了“当前信息事件”中的一个异常并应答了该信息，信息缓冲器会重新排列。未消除的信息保留在“当前信息事件”中。
- 如果“当前信息事件”中记录了 8 条信息且出现了新信息，则索引 7 中的信息参数会被新的信息覆盖。
- 每次信息缓冲器有所改变时，r9744 都会向上计数。
- 有些信息可能会输出信息值（r9749, r9753）。
信息值用于信息的精确诊断，其含义请参见信息描述。

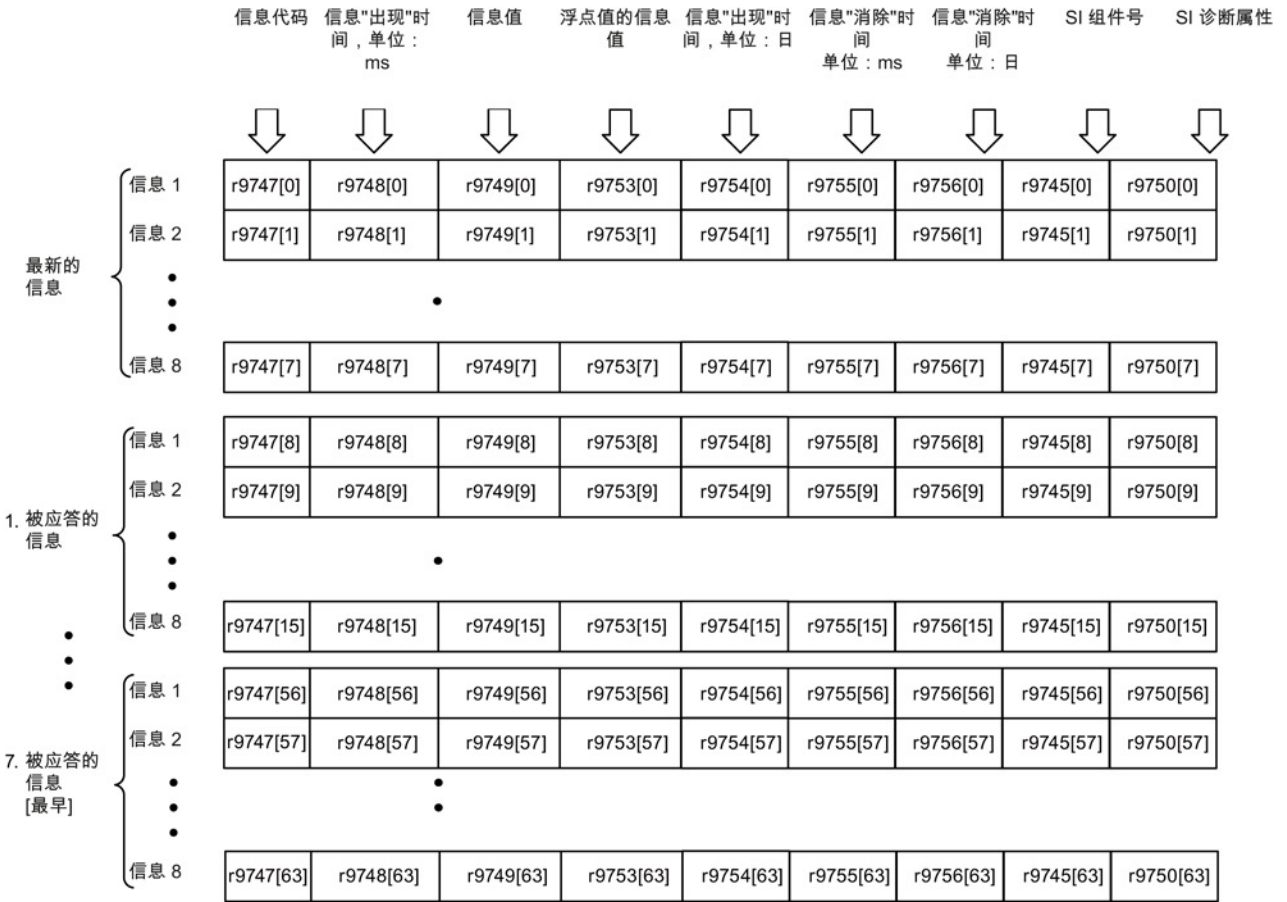
删除信息缓冲器:

通过以下方式删除信息缓冲器：p9752 = 0。重新上电后 p9752 也会置 0。此时会一并删除故障缓冲器。

重要参数一览（参见 SINAMICS S120/S150 参数手册）

- r2139.0...12 CO/BO: 状态字，故障/报警 1
- r9744 SI 信息缓冲器改动计数器
- r9745[0...63] SI 组件号
- r9750[0...63] SI 诊断属性
- p9752 SI 信息事件计数器
- r9747[0...63] SI 信息码
- r9748[0...63] SI 接收信息时间，单位毫秒
- r9749[0...63] SI 信息值
- p9752 SI 信息事件计数器
- r9753[0...63] SI 浮点值的信息值
- r9754[0...63] SI 接收信息时间，单位天
- r9755[0...63] SI 消除信息时间，单位毫秒
- r9756[0...63] SI 消除信息时间，单位天

标准和规定

11.1 概述

11.1.1 目标

技术设备和产品的制造商和销售商有责任确保设备和产品的安全性，也就是说，他们应采用最先进的技术设计出尽可能安全的设备、机械及其它技术装置。

为此，有关经济合作组织在标准中说明了所有对安全非常重要的先进技术。

遵循这些相关标准可有依据地推定设备保达到了先进安全技术水平，进而确保设备安装人员和机械/设备制造商履行了相关义务。

安全技术应尽可能降低设备对人和环境造成的危害，同时尽可能少地限制工业生产和设备使用（除非是一些必要的限制）。

一些全球标准和规定旨在为所有国家的人员和环境提供相同程度的保护，并避免安全要求高低不同引起的恶性竞争。

在不同的国家和地区，设备安全保障有不同的方案和要求。

在法律规定和安全要求中，何时检查设备是否充分安全、采用什么方法检查以及责任分配等也各不相同。

机械制造商和设备安装人员必须确保机械和设备的安全性符合使用地的法律法规。

例如，在美国使用的机械的控制系统必须符合美国当地的要求，即使其制造商来自欧洲经济共同体（EEA）。

11.1.2 功能安全

从需要保护的对象的角度来看，安全是一个密不可分的整体。

但造成危险的原因和避免这些危险的技术措施可能存在很大的差异，因此人们将安全分为不同的类型，例如根据造成危险的原因进行分类。

当安全取决于功能正常工作时，该安全便是“功能安全”。

为了保证机械或设备的功能安全，保护装置/控制装置的安全部件必须正常工作，并且在故障状态下能够使设备保持在安全状态或将设备进入安全状态。

为此需要使用符合相关标准要求的专业技术。

对功能安全的要求基于以下几个基本目标：

- 避免系统故障
- 控制偶然发生的错误或故障

衡量达到的功能安全的尺度有：危险故障发生的几率、故障公差和避免系统故障后应达到的质量水平。这些尺度在各个标准中定义为特定的分级：在 IEC/EN 61508、IEC/EN 62061 中是“安全集成等级”（Safety Integrity Level, SIL）；在 EN ISO 13849-1 中是“类别”（Category）和“性能等级”（Performance Level, PL）。

11.2 欧洲的机械安全

和产品生产相关的欧盟指令以调控自由商品贸易的欧盟条约第 95 条为基础。

在这些指令的基础上形成了一个新的全球措施（“new approach”，“global approach”）：

- 欧盟指令只描述了通用安全目标和定义了基本安全要求。
- 技术详细信息只能由欧洲议会和欧盟理事会委任的标准委员会（CEN、CENELEC）在标准中定义。

这些标准与特定指令保持协调，并且公布在欧洲议会和欧盟理事会公报中。

立法者不会强制规定要求遵守某标准。

但是如果遵守了这些协调标准，便可假定为满足了相关指令的所有安全要求。

- 欧盟指令要求成员国之间相互承认彼此的国家规定。

欧盟指令彼此之间具有等同的效力，即一个特定的设备涉及到多个指令时，所有相关指令的要求都生效（例如对于带电气装置的机械，机械指令和低压指令都适用）。

11.2.1 机械指令

附件I中规定了机械类产品的基本健康和基本要求，必须符合这些要求。

必须尽责地实施保护目标，以符合指令要求。

机械制造商必须出具证明，表明设备符合基本要求。使用协调标准可以简化证明过程。

11.2.2 欧洲协调标准

欧洲协调标准由欧盟委员会授权的两个标准机构 CEN（Comité Européen de Normalisation）和 CENELEC（Comité Européen de Normalisation Électrotechnique）制订，用于对特定产品的欧盟指令要求进行详细描述。

这些标准（欧盟标准）随欧洲议会和欧盟理事会公报颁布，之后必须不加更改地纳入各成员国的国家标准中。

它们满足基本的安全和健康要求，以及机械指令的附件I中所述的保护目标。

在遵循了相关协调标准的情况下，会“自动假定”为遵循了机械指令；即相关的安全要求包含在特定标准中时，制造商在遵循了该标准的情况下可假定遵循了机械指令。

但并非所有欧洲标准都为协调标准。协调标准会公布在欧洲议会和欧盟理事会公报中。

欧洲的机械安全标准可划分为以下等级：

- A 类标准（基本标准）
- B 类标准（类别标准）
- C 类标准（产品标准）

A 类标准/基本标准

A 类标准中包含对所有机械的概念和定义。例如 EN ISO 12100（原 EN 292-1）“机械安全 - 基本概念，通用设计原则”。

A 类标准主要针对制定 B 类/C 类标准的机构。如果没有相应的 C 类标准，其中的风险最小化措施对制造商也非常有用。

B 类标准/类别标准

B 类标准为涉及了多种机械类别的安全技术标准。B 类标准主要针对制定 C 类标准的机构。如果没有相应的 C 类标准，其中对机械设计和结构的规定对制造商也非常有用。

B 类标准还可以进一步划分为：

- B1
类标准，用于高级安全要素，例如人体工学原则、与危险来源的安全距离，防止身体部位受到撞击的最小距离。
- B2
类标准，用于各种机械类别的安全设备，例如急停设备、双手控制设备、联锁设备、非接触生效防护设备、控制系统的安全部件。

C 类标准/产品标准

C

类标准为特定产品的专用标准，例如机床、木材加工机、升降机、包装机、印刷机等。产品标准为对特定机械的要求。这些要求有时可能会与基本标准和类别标准有所差别。

对于机械制造商，C 类标准/产品标准具有最高的优先级。

符合该标准时，便可以假定机械制造商符合了机械指令附录 I 的基本要求（自动符合性假定）。

如果某种机械无产品标准，则可在机械结构设计时采用 B 类标准。

标准的完整清单以及授权的标准草案都可从以下网址获取：

<http://www.newapproach.org/>

建议：

由于科技高速发展，机械标准中的改动也较为频繁，因此在使用这些标准（尤其是 C 类标准）时需要特别注意它的时效性。

此外还需注意，产品不一定要符合这些标准，但是一定要达到相关欧盟指令中的所有安全目标。

11.2.3 控制系统安全设计相关标准

如果机械的功能安全性取决于控制系统功能，则在设计控制系统时必须将发生安全功能失灵的几率降到足够低。EN ISO 13849-1（原 EN 954-1）和 IEC61508 标准定义了机械控制系统安全设计相关的原则，这些原则符合欧盟机械指令中的所有安全目标。使用此标准即可满足机械指令中的相关安全目标。



图 11-1 控制系统安全设计相关标准

EN ISO 13849-1、EN 62061 和 EN 61508 的应用范围相近。为了便于用户选择，IEC 协会和 ISO 协会都在其标准的引言中以同一张表格列出了两种标准的应用范围。根据工艺（机械、气动、液压、电气、电子、可编程电子）、风险分级、架构等要素选择使用 EN ISO 13849-1 或 EN 62061。

11.2 欧洲的机械安全

	执行安全相关控制功能的工艺	EN ISO 13849-1	EN 62061
A	非电气（例如液压、气压）	X	未被涵盖
B	电子机械装置（例如继电器和/或简单电子装置）	限制为指定架构（参见注释 1），最大为 PL = e	所有架构，最大到 SIL 3
C	复杂电子装置（例如可编程电子装置）	限制为指定架构（参见注释 1），最大为 PL = d	所有架构，最大到 SIL 3
D	A+B	限制为指定架构（参见注释 1），最大为 PL = e	X 参见注释 3
E	C+B	限制为指定架构（参见注释 1），最大为 PL = d	所有架构，最大到 SIL 3
F	C +A 或者 C +A 或者 C+B	X 参见注释 2	X 参见注释 3

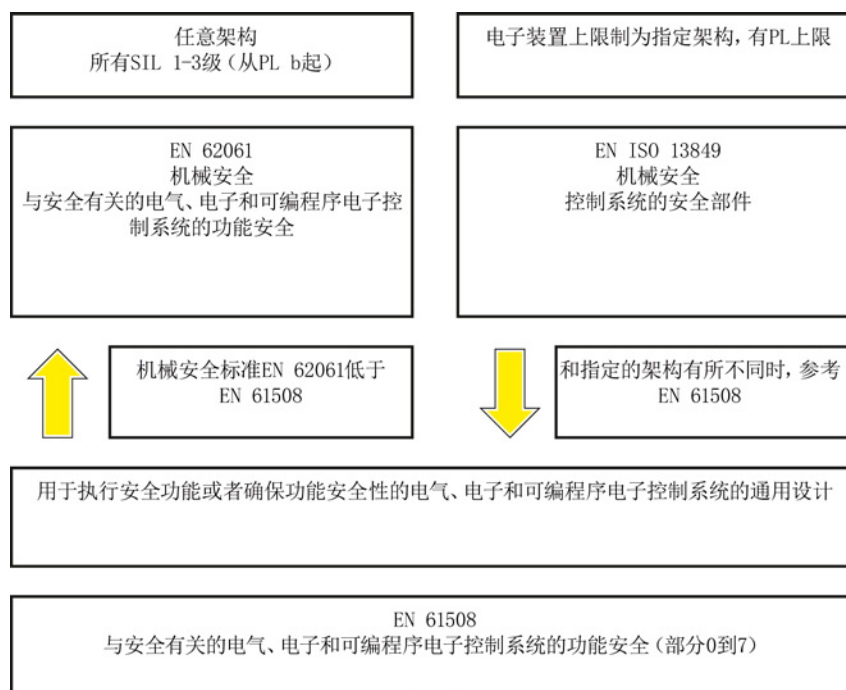
“X”表示标准涵盖了此项。

注释 1：
指定架构在 EN ISO 13849-1 的附录 B 中描述，是定量分析的简单基础。

注释 2：
对于复杂电子装置：使用符合 EN ISO 13849-1，最大为 PL = d 的架构，或者使用符合 EN 62061 的架构。

注释 3：
对于非电气工艺：使用符合 EN ISO 13849-1 的组件作为子系统。

11.2.4 DIN EN ISO 13849-1 (原 EN 954-1)

出于工艺原因，根据 DIN EN 13849-1 进行的定性分析对于现代控制系统不够充分，例如 DIN EN ISO 13849-1 中没有考虑时间特性（例如时间间隔、循环测试、寿命）。而时间特性是 DIN EN ISO 13849-1 中的可靠性测试基础（每个时间单位发生故障的几率）。

DIN EN ISO 13849-1 以已知的 EN 954-1 的类别为基础。

它同样涵盖了所有安全功能以及所有参与了安全功能执行的设备。使用 DIN EN ISO 13849-1 时，除了原先 EN 954-1 中的定性分析，还对安全功能进行定量分析。并基于类别使用性能等级（PL, Performance Level）这一参数。

以下安全技术参数是组件/设备必需的：

- 类别（结构要求）
- PL: 性能等级
- MTTF_d: 平均无危险故障时间
meantime to dangerous failure
- DC: 诊断覆盖率
diagnostic coverage
- CCF: CCF: 共因故障
common cause failure

该标准描述了如何在指定构架的基础上、计算控制系统中安全相关部件的性能等级 PL。与此有偏差时，DIN EN ISO 13849-1 参考 IEC 61508。

对于由多个安全相关部件组成的整体系统，此标准用于说明如何计算总 PL。

说明

DIN EN ISO 13849-1 和机械指令

从 2007 年五月起，DIN EN ISO 13849-1 和机械指令统一。

11.2.5 EN 62061

EN 62061（等同于 IEC 62061）是 IEC/EN 61508 用于特定行业的子标准。它对机械上和安全相关的电气控制系统的设计和制造进行描述，涉及从设计阶段到设备退役的整个生命周期。此标准基于安全功能的定量和定性分析。

对于复杂的控制系统，标准采用“Top-Down”的描述方式，即“功能分解（Functional Decomposition）”。

此时，它将通过风险分析得到的安全功能划分为子安全功能，并将它们分配给实际设备（子系统和子系统单元）。其中涵盖了硬件和软件。EN 62061 也描述了对应用程序设计的要求。

和安全相关的控制系统由不同子系统组成。子系统通过安全技术参数（SIL 索赔期限 和 PFH_D）说明。

可编程电子设备（例如 PLC）或者调速驱动器必须符合 IEC 61508，它们可作为子系统集成到控制系统中。子系统的制造商必须给出以下安全技术参数。

子系统安全技术参数：

- SIL CL: SIL 索赔期限
SIL claim limit
- PFH_D: 每小时发生危险故障的几率
probability of dangerous failures per hour
- T1: 寿命
lifetime

简单子系统（例如由电子机械部件组成的传感器或执行器）由相连的不同子系统单元（设备）组成，子系统的 PFH_D值可以由这些单元的参数值计算得出。

子系统单元（设备）的安全技术参数：

- λ : 故障率
failure rate
- B10 值: 用于易磨损的单元
- T1: 寿命
lifetime

对于电子机械设备，设备制造商给出的是特定开关次数下的故障率。和时间相关的故障率、寿命必须根据实际应用的开关频率确定。

在结构设计阶段需要为子系统（由子系统单元构成）定义的参数：

- T2: 诊断时间间隔
diagnostic test interval
- β : 对共因故障的灵敏性
susceptibility to common cause failure
- DC: 诊断覆盖率
diagnostic coverage

安全相关控制系统的 PFH_D 值由单个子系统的 PFH_D 值相加得出。

用户可通过以下方式实现和安全相关的控制系统：

- 使用已经满足了 EN ISO 13849-1、IEC/EN 61508 或 IEC/EN 62061 要求的设备和子系统。在标准中会说明在实现安全功能时如何集成符合要求的设备。
- 开发自己的子系统：
 - 可编程的电子系统或复杂系统：使用 IEC 61508 或 IEC 61800-5-2。
 - 简单设备和子系统：使用 EN 62061。

EN 62061 中未涵盖对非电气系统的描述。

此标准提供了用于设计制造电气、电子和可编程电子控制系统的详细信息。

非电气系统必须使用 DIN EN ISO 13849-1。

说明

功能示例

简单子系统的设计、集成信息已作为“功能示例”出版

说明

EN 62061 和机械指令

在欧洲，IEC 62061 已经批准为 EN 62061，且与机械指令协调。

11.2.6 系列标准 IEC 61508 (VDE 0803)

此系列标准对最先进的技术进行了描述。

IEC 61508 不是欧盟指令的协调标准，因此不会“自动假定”满足了指令中的保护目标，但是根据新的条款，安全相关产品的制造商也可以使用 IEC 61508 来满足欧洲指令中的基本要求，例如在以下情况下：

- 在相关应用领域没有适用的协调标准。在此情况下制造商可使用 IEC 61508，但是不存在符合性假定。
- 欧洲协调标准（例如：EN 62061、EN ISO 13849、EN 60204-1）中引用了 IEC 61508 时。这样可以确保满足指令中的相关要求（“一同生效的标准”）。从引用的角度来说，如果制造商负责地使用了 IEC 61508，则自动假定制造商符合了引用该标准的协调标准。

系列标准 IEC 61508 包含了使用 E/E/PES 系统（**electrical/electronic/programmable electronic System**）执行安全功能或者确保功能安全性时需要考虑的全部要素。其它危险例如电击危险则不在该标准中描述（与 DIN EN ISO 13849 相似）。

近来 IEC 61508 被定位为“国际基本安全出版物”，作为其它行业标准的框架，例如：EN 62061。

由于它的国际定位，此标准在世界范围内具有很高的接受度，尤其是在北美和汽车工业领域。现在很多机构要求此标准例如作为 NRTL 清单的基础。

此外，IEC 61508

的新发展还包括：从传感器到执行器的全套安全安装的系统设计技术要求；由意外硬件故障造成的危险故障几率的量化，以及为整个 E/E/PES 安全生命周期的每个阶段创建文档。

11.2.7 风险分析/评估

由于自身的结构和功能，机械和设备存在风险。

因此机械指令要求对每台机械进行风险评估，并在必要时降低风险，使遗留风险小于允许的风险。执行风险评估时必须使用以下标准：

- EN ISO 12100 “机械安全 - 基本概念，通用设计原则”
- EN ISO 13849-1 (EN 954-1 升级版) “机械安全 - 控制系统安全部件”

EN ISO 12100-1 重点描述了需要分析的风险和风险降低的设计原则。

风险评估是指对机械造成的危险进行系统研究的一系列步骤。

完成风险评估后要采取相应的降低风险措施。

然后再次评估风险、降低风险，由此形成了一个不断重复的过程，这样可以尽可能地消除故障，确保采取了相应的保护措施。

风险评估包括

- 风险分析
 - 确定机械的限制 (EN ISO 12100)
 - 风险识别 (EN ISO 12100)
 - 风险预估 (EN 1050 第 7 段)
- 风险评估

根据实现安全性的重复过程，在风险预估后要进行评估。

此时要决定是否需要降低风险。

如果需要继续降低风险，必须选择和使用适当的保护措施。然后必须重复风险评估。



图 11-2 实现安全性的重复过程

风险降低必须通过适宜的机械设计/制造来实现，例如通过适用于安全功能的控制系统或保护措施。

如果保护措施中包含了联锁和控制功能，则保护措施必须根据 EN ISO 13849-1 设计。

除了 EN ISO 13849-1，电气和电子系统也可使用 EN 62061。

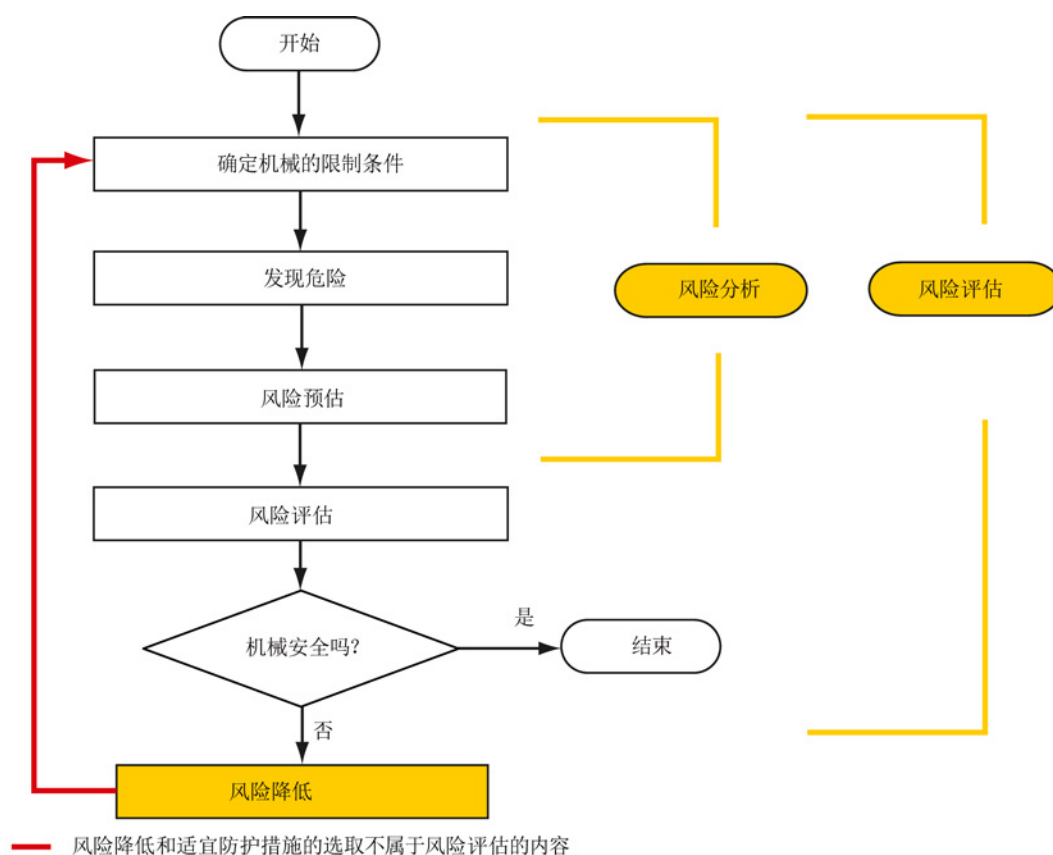
此时，电子控制系统和总线系统还必须符合 IEC 61508。

11.2.8 风险降低

除了通过结构设计，机械的风险降低也可通过和安全相关的控制系统功能实现。为了实现这些控制系统功能，必须遵循标准中规定的根据风险程度分级的特殊要求。这些要求在 EN ISO 13849--1 中描述，电气系统，尤其是带可编程电子设备的电气系统在 EN 61508 或 EN 62061 中描述。

对和安全相关的控制系统部件的要求根据风险程度以及必要的风险降低措施分级。

EN ISO 13849-1 定义了风险矩阵，使用性能等级 (Performance Level, PL) 取代“类别”。

IEC/EN 62061 使用安全集成等级 (Safety Integrity Level, SIL) 分级。

它是控制系统安全性能的量化标度。必要的 SIL 也根据 ISO 12100 (EN 1050) 的风险评估原则得出。在标准的附录 A 中描述了确定必要的安全集成等级 SIL 的方法。

不论使用的是哪种标准，在各种情况下都必须确保机械控制系统上所有参与安全功能执行的组件都满足这些要求。

11.2.9 遗留风险

在技术高度发展的当今世界，安全只是一个相对的概念。

在现实中是无法完全排除风险达到绝对安全的，即所谓的“零风险保障”。

遗留风险是指按照先进的经济和技术条件执行了相应的保护措施后仍无法避免的风险。

在机械/设备文档中必须提示遗留风险（用户信息，根据 EN ISO 12100）。

11.2.10 欧盟一致性声明

产品的欧盟一致性声明请参见以下网页：

<http://support.automation.siemens.com>

在网页中输入关键词 67385845 或联系您所在地区的西门子办事处。

11.3 美国的机械安全

美国和欧洲对工作环境安全的法律规定的区别在于，在美国没有统一的针对机械安全的国家法规来规定制造商/供应商的责任，更多是要求雇主提供安全的工作环境。

11.3.1 OSHA 的最低要求

在 1970 年的职业安全法（Occupational Safety and Health Act, OSHA）中规定了雇主必须提供安全的工作环境的要求。OSHA 的核心要求位于第 5 段“责任（Duties）”中。

职业安全法由职业安全与健康管理局（Occupational Safety and Health Administration, 通常称为 OSHA）负责管理。OSHA 会安排地区检察员来检查工作环境是否符合规定。

OSHA 中的工作安全相关规定在 OSHA 29 CFR 1910.xxx（“OSHA 法规 (29 CFR) 部分 1910 职业安全和健康”）中描述。（CFR: Code of Federal Regulations, 美国联邦法规）

<http://www.osha.gov>

在 29 CFR 1910.5 “标准适用性（Applicability of standards）”中确定了标准的适用范围。此条款与欧洲的相关规定相似。

当特定产品的标准涵盖了相关要素时，则具有比通用标准更高的优先级。

满足了此标准时，雇主可以推定满足了标准中相关要素的 OSHA 核心要求。

对于某些特定应用，OSHA 要求所有用于保护雇员的电气设备必须获得 OSHA 授权的国家认可实验室（Nationally Recognized Testing Laboratory, NRTL）的许可。

除了 OSHA 的规定外，还须遵守其它组织如 NFPA 和 ANSI 制订的标准，以及在美国广泛适用的产品责任法。

产品责任法颁布后，制造商和销售商不得不为了自己的利益认真遵守法规并采用先进技术。

第三方保险企业通常要求其客户满足标准机构制定的适用的标准的要求。

自保企业不受此要求约束，但是在发生事故时必须能证明遵循了普遍公认的安全原则。

11.3.2 NRTL 清单

所有在美国使用的电气设备都必须获得 OSHA 授权的国家认可实验室（Nationally Recognized Testing Laboratory, NRTL）的许可，以保障雇员的安全。

国家认可实验室有权通过清单、标签或其它方式颁发设备和材料的许可。

检测的基础为国家标准例如 NFPA 79，以及国际标准例如 E/E/PES 系统的标准 IEC/EN 61508。

11.3.3 NFPA 79

NFPA 79 标准（工业机械电子标准）适用于额定电压小于 600 V 的工业机械电子设备。由多台协同工作的机械所组成的整体也称之为机械。

NFPA 79

中涵盖了对可编程电子系统和通讯总线的基本要求。当这些设备被用于安全相关的功能时，必须列出在清单上。满足了这些要求时，电子控制系统和通讯总线也可用于停止类别 0 和 1 的急停功能（参见 NFPA 79 9.2.5.4.1.4）。同 EN 60204-1 一样，NFPA 79 也不再要求在执行急停功能时通过电子机械方式断开电源。

对可编程电子系统和通讯总线的核心要求为：
系统要求（参见 NFPA 79 9.4.3）。

1. 包含了基于软件的控制器的控制系统必须
 - 在发生单个故障时
 - (a) 断开系统使其进入安全状态
 - (b) 防止重新启动直到故障被消除
 - (c) 防止意外的启动
 - 具有和硬件式控制系统相同的防护等级
 - 根据符合公认的、适用于该系统的标准设计。
2. 在附注中将 IEC 61508、IEC 62061、ISO 13849--1、ISO 13849-2 和 IEC 61800-5-2 列为适用的标准。

保险商实验所（Underwriter Laboratories Inc. UL）

定义了一个特殊的类别“可编程安全控制器”（名称代码 NRGF）用于满足此要求。此类别涵盖了包含软件且设计用于安全功能的控制设备。

对此类别的详细描述以及满足此要求的设备列表可通过以下网址获取：

<http://www.ul.com> → Online certifications directory -> UL Category code/ Guide information -> search for category “NRGF”

TUV Rheinland of North America 也是此应用的 NRTL。

11.3.4 ANSI B11

ANSI B11 标准是由多个协会，例如美国制造技术协会（Association for Manufacturing Technology, AMT）和机器人工业联合会（Robotic Industries Association, RIA）共同制定的标准。

通过风险分析/评估对机械潜在的危险进行评估。根据 NFPA 79、ANSI/RIA 15.06、ANSI B11.TR-3 和 SEMI S10（半导体），风险分析为一项重要要求。

借助风险分析后记录下的结果，并根据实际应用的安全等级可以选择合适的安全技术。

11.4 日本的机械安全

日本的情况与欧洲和美国不同，它没有和欧洲类似的对功能安全性的法律要求，同样产品责任法的效力也不及美国。

在日本没有对标准应用的法律要求，但是有使用 JIS（日本工业标准）的管理建议：日本借鉴欧洲的方案，将基本标准作为国家标准（见下表）。

表格 11-1 日本标准

ISO/IEC 编号	JIS 编号	注释
ISO12100	JIS B 9700	原 TR B 0008 和 TR B 0009
ISO14121- 1 / EN1050	JIS B 9702	
ISO13849-1	JIS B 9705-1	
ISO13849-2	JIS B 9705-1	
IEC 60204-1	JIS B 9960-1	无附录 F 或欧洲前言中的路线图
IEC 61508-0 至 -7	JIS C 0508	
IEC 62061		尚无 JIS 编号

11.5 企业设备规定

除了指令和标准中的要求外，还须遵循企业特定的要求。

特别是大型企业，例如汽车制造商，对自动化部件有很高的要求，并常会将其作为自己的设备规范列出。

和安全相关的事项（例如运行方式、进入危险区域的操作，急停方案等）必须事先与客户说明，确保这些事项纳入到风险评估/降低过程中。

11.6 其他和安全相关的事项

11.6.1 同业工伤事故保险联合会的信息页

有时从指令、标准或者规范文本并不能得出需要执行的安全措施。
此时还需要相应的提示和说明。

为此，同业工伤事故保险联合会的各专业委员会出版各种主题的出版物。

说明

这些出版物以德语发行。其中一部分也提供英语和法语版本。

例如可参考以下主题的信息页：

- 生产时的流程监控
- 引力负载轴
- 滚压机械
- 车床和车削中心 - 购买/销售

专业委员会信息页可由所有团体使用，例如：在向车间提供建议、制定规范或者设计机械和设备上的安全措施时可以参考。

专业委员会的信息页中包含对相应专业领域的建议，机械制造、生产系统、钢铁制造等。

可通过以下网址下载信息页：

<http://www.bghm.de/>

首先选择“Arbeitsschützer”区域，之后选择菜单“Praxishilfen”，最后选择“DGUV-Informationen”。

11.6.2 其它文献

- Safety Integrated, 工业安全系统（第 5 版，带附录），订货号 6ZB5 000-0AA01-0BA1
- Safety Integrated - 术语和标准 - 机床安全术语（版本 04.2007），订货号 E86060-T1813-A101-A1

A.1 缩略语目录

提示

以下缩写列表包含了在全部 SINAMICS 驱动系列中使用的缩写及其含义。

缩写	缩写的全称	含义
A		
A...	Alarm	报警
AC	Alternating Current	交流电
ADC	Analog Digital Converter	模拟数字转换器
AI	Analog Input	模拟量输入
AIM	Active Interface Module	调节型接口模块
ALM	Active Line Module	调节型电源模块
AO	Analog Output	模拟输出
AOP	Advanced Operator Panel	高级操作面板
APC	Advanced Positioning Control	高级定位控制
AR	Automatic Restart	自动重启
ASC	Armature Short-Circuit	电枢短路
ASCII	American Standard Code for Information Interchange	美国信息互换标准码
AS-i	AS-Interface (Actuator Sensor Interface)	AS 接口 (自动化技术中的开放式总线系统)
ASM	Asynchronmotor	异步电机
B		
BB	Betriebsbedingung	运行条件
BERO	-	无接触接近开关
BI	Binector Input	二进制互联输入
BIA	Berufsgenossenschaftliches Institut für Arbeitssicherheit	工作安全职业学院
BICO	Binector Connector Technology	数字接口模拟接口连接技术
BLM	Basic Line Module	基本型电源模块

A.1 缩略语目录

缩写	缩写的全称	含义
BO	Binector Output	二进制互联输出
BOP	Basic Operator Panel	基本操作面板
C		
C	Capacitance	电容
C...	-	安全信息
CAN	Controller Area Network	串行总线系统
CBC	Communication Board CAN	CAN 通讯模块
CBE	Communication Board Ethernet	PROFINET 通讯板 (以太网)
CD	Compact Disc	光盘
CDS	Command Data Set	指令数据组
CF Card	CompactFlash Card	CF 卡
CI	Connector Input	模拟量互联输入
CLC	Clearance Control	距离调节
CNC	Computer Numerical Control	计算机数字控制
CO	Connector Output	模拟量互联输出
CO/BO	Connector Output/Binector Output	模拟接口 / 数字接口输出
COB-ID	CAN Object-Identification	CAN 对象识别
CoL	Certificate of License	授权
COM	Common contact of a change-over relay	转换接点的中央接点
COMM	Commissioning	调试
CP	Communication Processor	通讯处理器
CPU	Central Processing Unit	中央处理器
CRC	Cyclic Redundancy Check	循环冗余检查
CSM	Control Supply Module	控制电源模块
CU	Control Unit	控制单元
CUA	Control Unit Adapter	控制单元适配器
CUD	Control Unit DC MASTER	控制单元 DC 主站
D		
DAC	Digital Analog Converter	数字模拟转换器
DC	Direct Current	直流电
DCB	Drive Control Block	驱动控制块
DCBRK	DC Brake	直流制动
DCC	Drive Control Chart	驱动控制图
DCN	Direct Current Negative	负直流电
DCP	Direct Current Positive	正直流电
DDS	Drive Data Set	驱动数据组
DI	Digital Input	数字量输入
DI/DO	Digital Input/Digital Output	双向数字输入 / 输出
DMC	DRIVE-CLiQ Hub Module Cabinet	DRIVE-CLiQ 集线器模块柜
DME	DRIVE-CLiQ Hub Module External	DRIVE-CLiQ 集线器外部模块

缩写	缩写的全称	含义
DMM	Double Motor Module	双轴电机模块
DO	Digital Output	数字量输出
DO	Drive Object	驱动对象
DP	Decentralized Peripherals	分布式外设
DPRAM	Dual Ported Random Access Memory	双向存取存储器
DQ	DRIVE-CLiQ	DRIVE-CLiQ
DRAM	Dynamic Random Access Memory	动态存储器
DRIVE-CLiQ	Drive Component Link with IQ	带 IQ 的驱动组件链接
DSC	Dynamic Servo Control	动态伺服控制
DTC	Digital Time Clock	数字时钟
E		
EASC	External Armature Short-Circuit	外部电枢短路
EDS	Encoder Data Set	编码器数据组
EEPROM	Electrically Erasable Programmable Read-Only Memory	电可擦可编程只读存储器
EGB	Elektrostatisch gef?hrdete Baugruppen	静电敏感元器件
ELCB	Earth Leakage Circuit Breaker	漏电断路器
ELP	Earth Leakage Protection	接地监控
EMC	Electromagnetic Compatibility	电磁兼容性
EMF	Electromotive Force	电动势
EMK	Elektromotorische Kraft	电动势
EMV	Elektromagnetische Verträglichkeit	电磁兼容性
EN	Europäische Norm	欧洲标准
EnDat	Encoder-Data-Interface	编码器接口
EP	Enable Pulses	脉冲使能
EPOS	Einfachpositionierer	基本定位器
ES	Engineering System	工程系统
ESB	Ersatzschaltbild	等效电路图
ESD	Electrostatic Sensitive Devices	静电敏感元器件
ESM	Essential Service Mode	紧急工作模式
ESR	Extended Stop and Retract	扩展的停止和退回
F		
F...	Fault	故障
FAQ	Frequently Asked Questions	常见问题
FBLOCKS	Free Blocks	自由功能块
FCC	Function Control Chart	功能控制图
FCC	Flux Current Control	流量调节
FD	Function Diagram	功能图
F-DI	Failsafe Digital Input	故障保护数字输入
F-DO	Failsafe Digital Output	故障保护数字输出

A.1 缩略语目录

缩写	缩写的全称	含义
FEM	Fremderregter Synchronmotor	他励同步电机
FEPROM	Flash-EPROM	非易失的读写存储器
FG	Function Generator	函数发生器
FI	-	故障电流
FOC	Fiber-Optic Cable	光缆
FP	Funktionsplan	功能图
FPGA	Field Programmable Gate Array	现场可编程门阵列
FW	Firmware	固件
G		
GB	Gigabyte	十亿字节
GC	Global Control	Global-Control 报文, 即广播报文
GND	Ground	所有信号电压和工作电压的基准电位, 一般定义为 0 V (也为 M)
GSD	Ger?testamdatei	设备源文件: 用来说明 PROFIBUS 总线从动装置的特征
GSV	Gate Supply Voltage	门供电电压
GUID	Globally Unique Identifier	全局唯一标识符
H		
HF	High frequency	高频率
HFD	Hochfrequenzdrossel	高频电抗器
HLA	Hydraulic Linear Actuator	液压直线驱动
HLG	Hochlaufgeber	斜坡函数发生器
HM	Hydraulic Module	液压模块
HMI	Human Machine Interface	人机界面
HTL	High-Threshold Logic	高干扰阈值逻辑
HW	Hardware	硬件
I		
i. V.	In Vorbereitung	准备中: 该特性暂未提供
I/O	Input/Output	输入 / 输出
I2C	Inter-Integrated Circuit	内部串行数据总线
IASC	Internal Armature Short-Circuit	内部电枢短路
IBN	Inbetriebnahme	调试
ID	Identifizier	识别
IE	Industrial Ethernet	工业以太网
IEC	International Electrotechnical Commission	国际电工委员会
IF	Interface	接口
IGBT	Insulated Gate Bipolar Transistor	带绝缘控制电极的双极晶体管
IGCT	Integrated Gate-Controlled Thyristor	带集成控制电机的半导体功率开关
IL	Impuls!schung	脉冲封锁
IP	Internet Protocol	互联网协议

缩写	缩写的全称	含义
IPO	Interpolator	插补器
IT	Isolé Terre	未接地三相交流电电源
IVP	Internal Voltage Protection	内部电压保护
J		
JOG	Jogging	点动
K		
KDV	Kreuzweiser Datenvergleich	交叉数据校验
KHP	Know-how protection	专有技术保护
KIP	Kinetische Pufferung	动能缓冲
Kp	-	比例增益
KTY	-	专用温度传感器
L		
L	-	电感的公式符号
LED	Light Emitting Diode	发光二极管
LIN	Linearmotor	直线电机
LR	Lageregler	位置控制器
LSB	Least Significant Bit	最低位
LSC	Line-Side Converter	电源整流器
LSS	Line-Side Switch	电源开关
LU	Length Unit	长度单位
LWL	Lichtwellenleiter	光缆
M		
M	-	转矩的公式符号
M	Masse	所有信号电压和工作电压的基准电位，一般定义为 0 V（也为 GND）
MB	Megabyte	兆字节
MCC	Motion Control Chart	运动控制图
MDI	Manual Data Input	手动数据输入
MDS	Motor Data Set	电机数据组
MLFB	Maschinenlesbare Fabrikatebezeichnung	机床可读取产品标识
MM	Motor Module	电机模块
MMC	Man-Machine Communication	人机对话
MMC	Micro Memory Card	微存储卡
MSB	Most Significant Bit	最高位
MSC	Motor-Side Converter	电机整流器
MSCY_C1	Master Slave Cycle Class 1	主从（等级 1）间的循环通讯
MSR	Motorstromrichter	电机整流器
MT	Messtaster	测量头

A.1 缩略语目录

缩写	缩写的全称	含义
N		
N. C.	Not Connected	未连接
N...	No Report	没有显示信息或内部显示信息
NAMUR	Normenarbeitsgemeinschaft für Mess- und Regeltechnik in der chemischen Industrie	化学工业测量与控制技术标准协会
NC	Normally Closed (contact)	常闭触点
NC	Numerical Control	数控系统
NEMA	National Electrical Manufacturers Association	USA (美利坚合众国) 的国家测绘总局
NM	Nullmarke	零标记
NO	Normally Open (contact)	常开触点
NSR	Netzstromrichter	电源整流器
NVRAM	Non Volatile Random Access Memory	可读写的非易失性存储器
O		
OA	Open Architecture	为驱动系统 SINAMICS 提供附加功能的软件组件 (工艺包)
OAIF	Open Architecture Interface	SINAMICS 固件版本, 从该版本起可使用 OA- 应用程序
OASP	Open Architecture Support Package	调试工具 STARTER 上附加的 OA- 应用程序
OC	Operating Condition	运行条件
OEM	Original Equipment Manufacturer	原设备制造商
OLP	Optical Link Plug	光导总线插头
OMI	Option Module Interface	选件模块接口
P		
p...	-	可调参数
P1	Processor 1	处理器 1
P2	Processor 2	处理器 2
PB	PROFIBUS	PROFIBUS
PcCtrl	PC Control	主机的控制权
PD	PROFIdrive	PROFIdrive
PDS	Power unit Data Set	功率单元数据组
PE	Protective Earth	保护地
PELV	Protective Extra Low Voltage	保护低压
PEM	Permanenterregter Synchronmotor	永磁同步电机
PG	Programmiergerät	编程器
PI	Proportional Integral	比例积分
PID	Proportional Integral Differential	比例积分微分
PLC	Programmable Logical Controller	可编程逻辑控制
PLL	Phase-Locked Loop	锁相环
PM	Power Module	功率模块
PN	PROFINET	PROFINET
PNO	PROFIBUS Nutzerorganisation	PROFIBUS 用户组织

缩写	缩写的全称	含义
PPI	Point to Point Interface	点对点接口
PRBS	Pseudo Random Binary Signal	白色干扰
PROFIBUS	Process Field Bus	串行数据总线
PS	Power Supply	电源
PSA	Power Stack Adapter	功率栈适配器
PTC	Positive Temperature Coefficient	正温度系数
PTP	Point To Point	点到点
PWM	Pulse Width Modulation	脉宽调制
PZD	Prozessdaten	过程数据
Q		
R		
r...	-	显示参数（只读）
RAM	Random Access Memory	可读写的存储器
RCCB	Residual Current Circuit Breaker	漏电断路器
RCD	Residual Current Device	漏电断路器
RCM	Residual Current Monitor	电流差监控器
RFG	Ramp-Function Generator	斜坡函数发生器
RJ45	Registered Jack 45	用于数据传输的带屏蔽或无屏蔽的多芯铜导线的 8 极插接系统的名称
RKA	Rückkühlanlage	循环冷却装置
RLM	Renewable Line Module	再生电源模块
RO	Read Only	只读
ROM	Read-Only Memory	只读存储器
RPDO	Receive Process Data Object	接收过程数据对象
RS232	Recommended Standard 232	发送方与接收方之间串行电缆数据传输的接口标准（也称作 EIA232）
RS485	Recommended Standard 485	多目标、并行和 / 或串行电缆总线系统的接口标准（多个发送方和接收方之间的数据传输，也称作 EIA485）
RTC	Real Time Clock	实时时钟
RZA	Raumzeigerapproximation	空间矢量近似
S		
S1	-	持续运行
S3	-	断续运行
SAM	Safe Acceleration Monitor	安全加速监视器
SBC	Safe Brake Control	安全制动控制
SBH	Sicherer Betriebshalt	安全操作停止
SBR	Safe Brake Ramp	安全制动斜坡监控
SBT	Safe Brake Test	安全制动测试
SCA	Safe Cam	安全凸轮
SD Card	SecureDigital Card	SD 卡

A.1 缩略语目录

缩写	缩写的全称	含义
SDI	Safe Direction	安全方向
SE	Sicherer Software-Endschalter	安全软件限位开关
SG	Sicher reduzierte Geschwindigkeit	安全降低速度
SGA	Sicherheitsgerichteter Ausgang	安全输出
SGE	Sicherheitsgerichteter Eingang	安全输入
SH	Sicherer Halt	安全停
SI	Safety Integrated	安全集成
SIL	Safety Integrity Level	安全集成度
SLM	Smart Line Module	非调节型电源模块
SLP	Safely-Limited Position	安全限制位置
SLS	Safely-Limited Speed	安全限制速度
SLVC	Sensorless Vector Control	无编码器矢量控制
SM	Sensor Module	编码器模块
SMC	Sensor Module Cabinet	编码器模块柜
SME	Sensor Module External	外部编码器模块
SMI	SINAMICS Sensor Module Integrated	集成式 SINAMICS 编码器模块
SMM	Single Motor Module	单轴电机模块
SN	Sicherer Software-Nocken	安全软件凸轮
SOS	Safe Operating Stop	安全操作停止
SP	Service Pack	服务包
SP	Safe Position	安全位置
SPC	Setpoint Channel	设定值通道
SPI	Serial Peripheral Interface	连接外设的串行接口
SPS	Speicherprogrammierbare Steuerung	可编程逻辑控制
SS1	Safe Stop 1	安全停止 1 (时间监控、斜坡监控)
SS2	Safe Stop 2	安全停止 2
SSI	Synchronous Serial Interface	同步串行接口
SSM	Safe Speed Monitor	安全转速监视器
SSP	SINAMICS Support Package	SINAMICS 支持包
STO	Safe Torque Off	安全切断力矩
STW	Steuerwort	控制字
T		
TB	Terminal Board	端子板
TIA	Totally Integrated Automation	全集成自动化
TM	Terminal Module	端子模块
TN	Terre Neutre	已接地三相交流电源
Tn	-	积分时间参数
TPDO	Transmit Process Data Object	传输过程数据对象
TT	Terre Terre	已接地三相交流电源

缩写	缩写的全称	含义
TTL	Transistor-Transistor-Logic	晶体管-晶体管逻辑
Tv	-	微分作用时间
U		
UL	Underwriters Laboratories Inc.	美国保险商实验室公司
UPS	Uninterruptible Power Supply	不间断电源
USV	Unterbrechungsfreie Stromversorgung	不间断电源
UTC	Universal Time Coordinated	协调世界时
V		
VC	Vector Control	矢量控制
Vdc	-	直流母线电压
VdcN	-	部分直流母线负电压
VdcP	-	部分直流母线正电压
VDE	Verband Deutscher Elektrotechniker	德国电工技术人员联合会
VDI	Verein Deutscher Ingenieure	德国工程师协会
VPM	Voltage Protection Module	电压保护模块
Vpp	Volt peak to peak	峰峰电压
VSM	Voltage Sensing Module	电压监控模块
W		
WEA	Wiedereinschaltautomatik	自动重启
WZM	Werkzeugmaschine	机床
X		
XML	Extensible Markup Language	可扩展标志语言（用于 Web 发布和文件管理的标准语言）
Y		
Z		
ZK	Zwischenkreis	直流母线
ZM	Zero Mark	零标记
ZSW	Zustandswort	状态字

A.2 手册一览

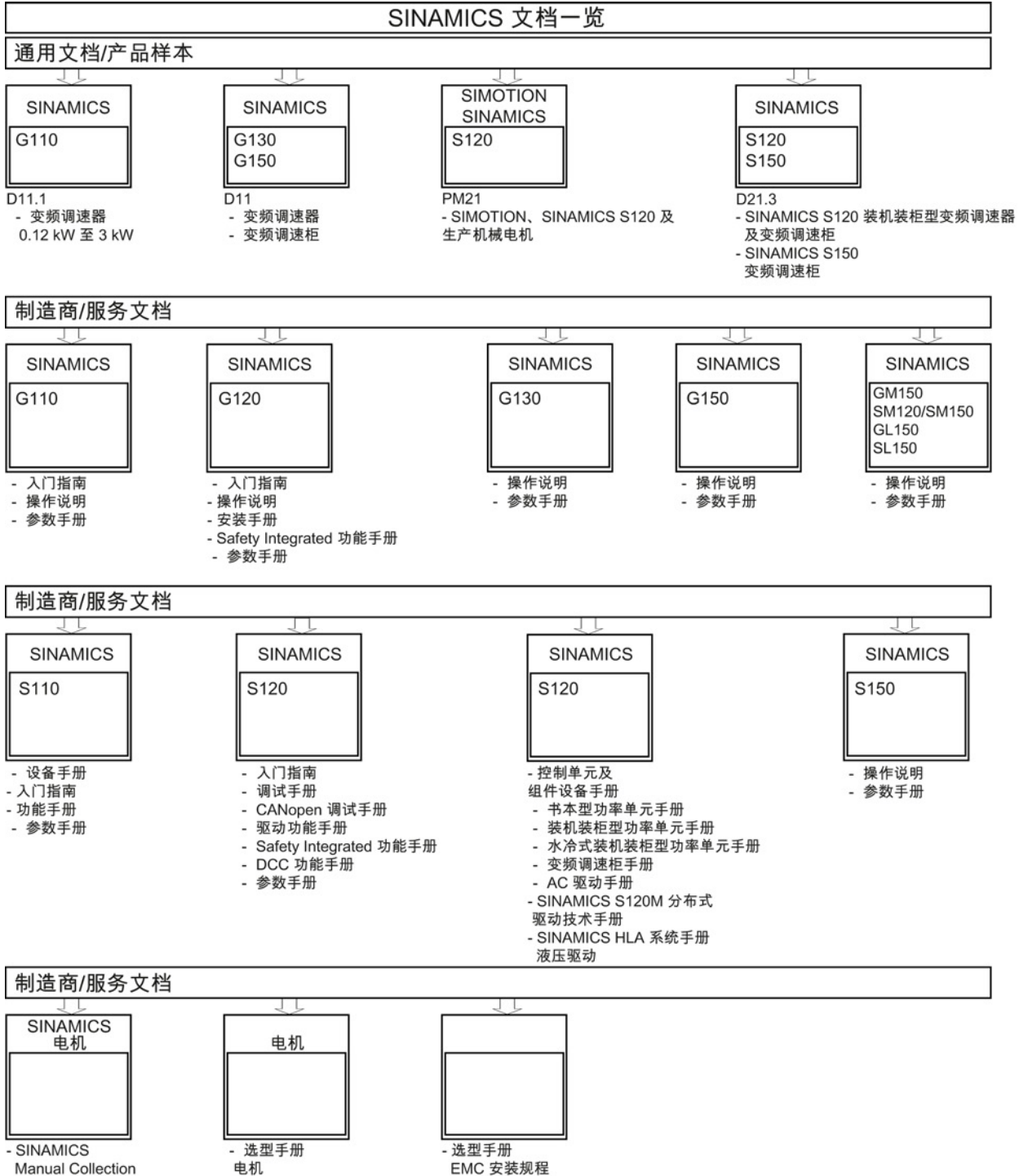

A.3 验收测试 (建议)

A.3.1 验收测试的内容和完整度

A.3.1.1 完整验收测试包含的项目

A) 文档

设备文档，含安全功能

- 设备说明和一览图
- 控制器 (如果有) 数据
- 功能表:
 - 生效的监控功能，取决于设备的工作方式和防护门
 - 其他带有安全功能的传感装置
 - 该表格是配置工作的目标或结果。
- 每个驱动器的安全功能
- 安全设备的数据

B) 安全功能的功能测试

对使用的安全功能进行详细的功能检查。在某些功能中要用 **Trace** 记录某些参数。具体步骤在验收测试 (页 443) 节中详细说明。

- 测试编码器设置
 - 在使用带编码器的扩展功能时进行此项测试
 - 只需在更换编码器时进行此项测试
 - 在该项测试中无需用 **Trace** 记录任何信号。
- 测试安全功能 “Safe Torque Off” (STO)
 - 在使用 **Safety Integrated** 基本功能和/或扩展功能时进行此项测试
 - 在该项测试中无需用 **Trace** 记录任何信号。
- 测试安全功能 “Safe Stop 1” (SS1)
 - 在使用 **Safety Integrated** 基本功能和/或扩展功能时进行此项测试
 - 只有在使用扩展功能时才需要用 **Trace** 记录信号

A.3 验收测试 (建议)

- 测试安全功能“Safe Brake Control” (SBC)
 - 在使用 Safety Integrated 基本功能和/或扩展功能时进行此项测试
 - 在该项测试中无需用 Trace 记录任何信号。
- 测试安全功能“Safe Brake Test” (SBT)
 - 在使用扩展功能时进行此项测试
- 测试安全功能“Safe Stop 2” (SS2)
 - 需要用 Trace 记录信号
- 测试安全功能“Safe Operating Stop” (SOS)
 - 需要用 Trace 记录信号
- 测试安全功能“Safety-Limited Speed” (SLS)
 - 每个设置的 SLS 限值和每个设置的停止响应都需要用 Trace 记录信号
- 测试安全功能“Safe Direction” (SDI)
 - 每个设置的停止响应都需要用 Trace 记录信号
- 测试安全功能“Safe Speed Monitor” (SSM)
 - 需要用 Trace 记录信号
- 测试安全功能“Safety-Limited Position” (SLP)
 - 每个设置的停止响应都要用 Trace 记录信号

C) 强制潜在故障检查的功能测试

检查每台变频器基本功能和/或扩展功能的安全功能强制检查能否正确执行，如果有 TM54F，还要检查该模块上安全功能的强制检查。

- 测试变频器上的安全功能的强制检查
 - 使用基本功能时，先选中 STO，再撤销 STO。
 - 使用扩展功能时，必须执行强制潜在故障检查。
- TM54F 的强制潜在故障检查（如果有）
 - 执行 TM54F 的 Teststop/强制潜在故障检查
- CU310-2 的强制潜在故障检查（如果有）
 - 执行 CU310-2 的 Teststop/强制潜在故障检查

D) 撰写报告

记录下调试状态并签字

- 检查安全参数
- 记录下每台变频器的校验和
- 设定安全参数的保护口令，并记录下该步骤，但不要在报告中写下口令！
- 从 RAM 保存到 ROM，将项目上传至 STARTER 并保存项目
- 会签

A.3.1.2 简化验收测试包含的项目

A) 文档

设备文档，含安全功能

1. 硬件数据的补充或修改
2. 软件数据的补充或修改（版本信息）
3. 功能表的补充或修改：
 - 生效的监控功能，取决于设备的工作方式和防护门
 - 其他带有安全功能的传感装置
 - 该表格应反映配置工作的目标或结果
4. 每台驱动器上安全功能的补充或修改
5. 安全设备信息的补充或修改

B) 安全功能的功能测试

对使用的安全功能进行详细的功能检查。在某些功能中要用 Trace 记录某些参数。具体步骤在验收测试 (页 443) 节中详细说明。

如果安全功能的参数没有被修改，可以跳过功能测试。

如果只有某些安全功能的参数被修改，只要针对该功能重新进行验收测试。

1. 测试安全功能“Safe Torque Off” (STO)
 - 在使用 Safety Integrated 基本功能和/或扩展功能时进行此项测试
 - 在该项测试中无需用 Trace 记录任何信号。

A.3 验收测试 (建议)

2. 测试安全功能 “Safe Stop 1” (SS1)
 - 在使用 **Safety Integrated** 基本功能和/或扩展功能时进行此项测试
 - 只有在使用扩展功能时才需要用 **Trace** 记录信号
3. 测试安全功能 “Safe Brake Control” (SBC)
 - 在使用 **Safety Integrated** 基本功能和/或扩展功能时进行此项测试
 - 在该项测试中无需用 **Trace** 记录任何信号。
4. 测试安全功能 “Safe Brake Test” (SBT)
 - 在使用扩展功能时进行此项测试
5. 测试安全功能 “Safe Stop 2” (SS2)
 - 需要用 **Trace** 记录信号
6. 测试安全功能 “Safe Operating Stop” (SOS)
 - 需要用 **Trace** 记录信号
7. 测试安全功能 “Safety-Limited Speed” (SLS)
 - 每个设置的 **SLS** 限值都要用 **Trace** 记录信号
8. 测试安全功能 “Safe Direction” (SDI)
 - 每个设置的停止响应都要用 **Trace** 记录信号。
9. 测试安全功能 “Safe Speed Monitor” (SSM)
 - 需要用 **Trace** 记录信号
10. 测试安全功能 “Safety-Limited Position” (SLP)
 - 每个设置的停止响应都要用 **Trace** 记录信号

C) 强制潜在故障检查的功能测试

检查每台变频器基本功能和/或扩展功能的安全功能强制检查能否正确执行，如果有 TM54F，还要检查该模块上安全功能的强制检查。

1. 测试变频器上的安全功能的强制检查
 - 使用基本功能时，先选中 STO，再撤销 STO。
 - 使用扩展功能时，必须执行强制潜在故障检查。
2. TM54F 的强制潜在故障检查（如果有）
 - 执行 TM54F 的 Teststop/强制潜在故障检查
3. CU310-2 的强制潜在故障检查（如果有）
 - 执行 CU310-2 的 Teststop/强制潜在故障检查

D) 实际值检测的功能测试

1. 实际值检测的常规测试
 - 在更换硬件后首先给系统上电，然后在两个方向上短时间运行电机。

**警告****运行引起的危险**

在这一步骤中严禁人员在危险区域逗留！

2. 检查安全实际值检测是否能正常工作
 - 只有在使用扩展功能时需要此项测试
 - 激活运动监控功能（如 SLS 或带回差的 SSM），使电机在两个方向上短时间运行。
3. 测试编码器设置
 - 在使用带编码器的扩展功能时进行此项测试
 - 只需在更换编码器时进行此项测试
 - 在该项测试中无需用 Trace 记录任何信号。

E) 撰写报告

记录下调试状态并签字

1. 补充每台变频器的校验和
2. 会签

A.3 验收测试 (建议)

A.3.1.3 特定操作下需要进行的验收测试项目

特定操作下需要进行的简化验收测试项目

下表以简化验收测试包含的项目 (页 423) 章节为依据。

表格 A-1 特定操作下需要进行的简化验收测试项目

措施	A) 文档	B) 安全功能的功能测试	C) 强制潜在故障检查的功能测试	D) 实际值检测的功能测试	E) 撰写报告
更换编码器系统	否	否	否	是	是
更换 SMC/SME	是, 进行第 1 项和第 2 项测试	否	否	是	是
更换带有 DRIVE-CLiQ 接口的电机	是, 进行第 1 项和第 2 项测试	否	否	是	是
更换控制单元/功率单元的硬件	是, 进行第 1 项和第 2 项测试	否	是, 仅第 1 项测试	是, 仅第 1 项测试	是
更换功率模块或安全制动继电器 (Safe Brake Relay)	是, 进行第 1 项和第 2 项测试	是, 进行第 1 项、第 2 项和第 3 项测试	是, 仅第 1 项测试	是, 仅第 1 项测试	是
更换 TM54F	是, 进行第 1 项和第 2 项测试	是, 但仅需要检查安全功能能否正确选中	是	是, 仅第 1 项测试	是
固件升级 (控制单元/功率单元/编码器模块)	是, 仅第 2 项测试	是, 当使用了新的安全功能时	是	是, 仅第 1 项测试	是
修改某个安全功能的某个参数 (如 SLS 限值)	是, 进行第 4 项和第 5 项测试	是, 测试被修改的功能	否	是	是

措施	A) 文档	B) 安全功能的功能测试	C) 强制潜在故障检查的功能测试	D) 实际值检测的功能测试	E) 撰写报告
将项目传送到其他设备上 (即批量调试)	是	是, 但仅需要检查安全功能能否正确选中	是	是	是
Simotion D 中的新的固件版本	是, 仅第 2 项测试	是, 当使用了新的安全功能时	是	是, 仅第 1 项测试	是

A.3.2 验收报告

A.3.2.1 机械说明 - 记录第 1 部分

表格 A-2 设备说明和一览表

名称	
类型	
序列号	
制造商	
最终用户	
电气驱动器	
其它驱动器	
设备一览表	

A.3 验收测试 (建议)

表格 A-3 相关参数的值

Safety Integrated 的固件版本			
组件	驱动对象编号	固件版本	安全功能版本
参数 控制单元		r0018 =	r9590[0...3] = r9770[0...3] = 注：参数在驱动中查看。
电机模块 参数	驱动对象编号	固件版本	安全功能版本
		r0128 =	r9390[0...3] = r9870[0...3] =
		r0128 =	r9390[0...3] = r9870[0...3] =
		r0128 =	r9390[0...3] = r9870[0...3] =
		r0128 =	r9390[0...3] = r9870[0...3] =
		r0128 =	r9390[0...3] = r9870[0...3] =
		r0128 =	r9390[0...3] = r9870[0...3] =
参数 编码器模块	驱动对象编号	固件版本	安全功能版本 ¹⁾
		r0148 =	r9890[0...2] =
		r0148 =	r9890[0...2] =
		r0148 =	r9890[0...2] =
		r0148 =	r9890[0...2] =
		r0148 =	r9890[0...2] =
TM54F 参数	驱动对象编号	固件版本	安全功能版本
		r0158 =	r10090 =

Safety Integrated 的监控周期			
	驱动对象编号	SI 监控周期 控制单元	SI 监控周期 电机模块
基本功能		r9780 =	r9880 =
		r9780 =	r9880 =
		r9780 =	r9880 =
		r9780 =	r9880 =
		r9780 =	r9880 =
		r9780 =	r9880 =
	驱动对象编号	SI 监控周期 电机模块	SI 监控周期 控制单元
扩展功能		p9300 =	p9500 =
		p9300 =	p9500 =
		p9300 =	p9500 =
		p9300 =	p9500 =
		p9300 =	p9500 =
		p9300 =	p9500 =
TM54F 参数	驱动对象编号	TM54F 的 SI 监控周期	
		p10000 =	

1) DQI 编码器上应使用编码器模块固件版本 (r0148[0...n])。

A.3.2.2 安全功能描述 - 记录第 2 部分

说明

示例

下面是一个设备说明的示例，具体设备上的实际设置可以与此不同。

功能表

表格 A-4 安全功能表：
不同工作方式、不同防护门状态、不同传感设备条件下生效的安全功能

工作方式	防护门	驱动器	安全功能的状态
生产	关门并锁门	1 2	所有安全功能被撤销 SLS 1 被使能
	解锁	1 2	SOS 被选中 SS1 被撤销
调试	关门并锁门	1 2	所有安全功能被撤销 SLS 1 被使能
	解锁	1 2	SLS 1 被撤销 SOS 被使能
...

使用的 Safety Integrated 功能

表格 A-5 安全功能一览 (示例)

驱动器	安全功能	限值	生效条件
1	SOS	100 mm	参见功能表
	SLS 1	200000 mm/min	参见功能表
2	SOS	100 mm	参见功能表
	SLS 1	50 rpm	参见功能表
...

注释:

所有的驱动器都将 SS1 用作急停。

驱动器 2 配备了抱闸，该抱闸由电机模块的对应输出以双通道的方式控制。

驱动器特有的安全参数

要为每台驱动器填写这样一份表格。

安全功能	电机模块/控制单元参数	电机模块值 Δ 控制单元值
安全功能使能	p9501	0000 bin
轴类型	p9502	0
SP 模数值	p9505	0
功能规格	p9506	0
功能配置	p9507	0000 0000 bin
清除脉冲期间的特性	p9509	0
实际值检测周期	p9511	0.0 ms
使能“自动生效的安全功能”	p9512	0
非安全相关的测量步骤 POS1	p9513	22000
绝对值编码器线性测量步骤	p9514	100
粗略位置值配置	p9515	0000 bin
安全功能中的编码器配置	p9516	0000 bin
光栅尺的栅距	p9517	10 nm
每转的编码器线数	p9518	2048
细分分辨率 G1_XIST1	p9519	11
主轴丝杠螺距	p9520	10 mm
编码器 (电机) /负载传动比 分母	p9521[0] p9521[1] p9521[2] p9521[3] p9521[4] p9521[5] p9521[6] p9521[7]	1 1 1 1 1 1 1 1

A.3 验收测试 (建议)

安全功能	电机模块/控制单元参数	电机模块值 Δ 控制单元值
编码器 (电机) / 负载传动比 分子	p9522[0]	1
	p9522[1]	1
	p9522[2]	1
	p9522[3]	1
	p9522[4]	1
	p9522[5]	1
	p9522[6]	1
	p9522[7]	1
冗余粗略位置值, 有效位	p9523	9
冗余粗略位置值, 细分分辨率 位	p9524	-2
冗余粗略位置值, 相关位	p9525	16
编码器分配	p9526	1
SI Motion 编码器模块节点识别符	p9328[0] p9328[1] p9328[2] p9328[3] p9328[4] p9328[5] p9328[6] p9328[7] p9328[8] p9328[9] p9328[10] p9328[11]	0000 hex 0000 hex 0000 hex 0000 hex 0000 hex 0000 hex 0000 hex 0000 hex 0000 hex 0000 hex 0000 hex 0000 hex
SI Motion Gx_XIST1 粗略位置, 安全高位位	p9529	14
SOS 静态公差	p9530	1.000°
SLS 速度档	p9531[0] p9531[1] p9531[2] p9531[3]	2000.00 mm/min 2000.00 mm/min 2000.00 mm/min 2000.00 mm/min
SI Motion SLS 设定转速限值	p9533	0.000 %

安全功能	电机模块/控制单元参数	电机模块值 Δ 控制单元值
SLP 上限	p9534[0] p9534[1]	10000 mm 20000 mm
SLP 下限	p9535[0] p9535[1]	3000 mm 12000 mm
SI Motion 齿轮箱旋转方向反转	p9539[0] p9539[1] p9539[2] p9539[3] p9539[4] p9539[5] p9539[6] p9539[7]	0 0 0 0 0 0 0 0
编码器对比算法	p9541	10
实际值校验公差	p9542	0.1000°
SI Motion 齿轮级切换位置公差	p9543	1
实际值校验公差 (回参考点)	p9544	0.01 mm
SSM 滤波时间	p9545	0.0 ms
SSM 速度限值	p9546	20.00 mm/min
SSM 速度回差	p9547	10 mm/min
SAM 速度实际值公差	p9548	300.00 rpm
转差, 速度公差	p9549	6.0 rpm
SLS 换档延迟时间	p9551	100.00 ms
STOP C -> SOS 延迟时间	p9552	100.00 ms
STOP D -> SOS 延迟时间	p9553	100.00 ms
STOP E -> SOS 过渡时间	p9554	100.00 μ s
STOP F -> STOP B 延迟时间	p9555	0.00 ms
脉冲清除延迟时间	p9556	100.00 ms
脉冲清除检查时间	p9557	100.00 ms
验收测试模式最长持续时间	p9558	40000.00 ms
强制潜在故障检查定时器	p9559	8.00 h

A.3 验收测试 (建议)

安全功能	电机模块/控制单元参数	电机模块值 Δ 控制单元值
触发脉冲清除的关机速度	p9560	0.0 rpm
SLP 停止响应	p9562[0] p9562[1]	2 2
SLS 停止响应	p9563[0] p9563[1] p9563[2] p9563[3]	2 2 2 2
SDI 公差	p9564	0.1 mm
SDI 延迟时间	p9565	10.00 μ s
SDI 停止响应	p9566	1
到 SOS 的 SI Motion 切换速度	p9567	0.00
SAM 速度限值	p9568	0.0 mm/min
静止后到 SOS 的 SI Motion 过渡时间	p9569	0.00
SI Motion 参考位置	p9572	0.000
验收 SI Motion 参考位置	p9573	0
安全位置缩放	p9574	1000
SI Motion SLP 延时	p9577	0.00
出现总线故障时的脉冲清除延迟时间	p9580	100.00 μ s
制动斜坡的参考速度	p9581	1500 rpm
制动斜坡的延迟时间	p9582	250 ms
制动斜坡的监控时间	p9583	10.00 s
无编码器实际值检测的误差	p9585	-1
无编码器计算中的延迟时间	p9586	100.00 ms
无编码器实际值检测中的滤波时间	p9587	100.00 μ s
无编码器实际值检测中的最小电流	p9588	10.00 %
加速时的电压公差	p9589	100.00 %

安全功能	电机模块/控制单元参数	电机模块值 Δ 控制单元值
STO/SBC/SS1 的信号源	p9620[0]	0
	p9620[1]	0
	p9620[2]	0
	p9620[3]	0
	p9620[4]	0
	p9620[5]	0
	p9620[6]	0
	p9620[7]	0
SI 模块标识, CU	p9670	0
SI 模块标识, MM	p9671	0
SI 模块标识, PM	p9672	0
SI 模块标识, 通道 1 SM	p9673	0
SI 模块标识, 通道 2 SM	p9674	0
SI 模块标识, 通道 1 传感器	p9675	0
SI 模块标识, 通道 2 传感器	p9676	0
SI Motion 脉冲封锁故障延时	p9697	0.00 ms
强制检查的信号源	p9705	1:722:5
驱动集成功能使能	p9601	0000 bin
SBR 的使能	p9602	0
PROFIsafe 地址	p9610	0000 hex
PROFIsafe 报文选择	p9611	900
SBA 的信号源	p9621	0
SBA 继电器的等待时间	p9622[0]	100.00 ms
	p9622[1]	65.00 ms
F-DI 切换的公差时间	p9650	500.00 ms
STO/SBC/SS1 去抖时间	p9651	0.00 ms
Safe Stop 1 延迟时间	p9652	0.00 s
带 OFF3 的 SS1	p9653	0
STOP F -> STOP A 延迟时间	p9658	0.00 μ s
强制潜在故障检查定时器	p9659	8.00 h

A.3 验收测试 (建议)

安全功能	电机模块/控制单元参数	电机模块值 Δ 控制单元值
SI DO 上进行强制检查的等待时间 (CU310-2)	p10001	500.00
SI 安全功能差异监控时间 (CU310-2)	p10002	500.00
SI 强制潜在故障检查定时器 (CU310-2)	p10003	8.00
SI F-DI 应答安全功能的内部事件 (CU310-2)	p10006	1
BI: SI F-DO 强制潜在故障检查的信号源 (CU310-2)	p10007	0
SLP 轴回退 F-DI (CU310-2)	p10009	1
SI 数字量输入去抖时间 (CU310-2)	p10017	1.00
SI STO 输入端子 (CU310-2)	p10022	1
SI SS1 输入端子 (CU310-2)	p10023	1
SI SS2 输入端子 (CU310-2)	p10024	1
SI SOS 输入端子 (CU310-2)	p10025	1
SI SLS 输入端子 (CU310-2)	p10026	1
SI SLS 速度限值 0 输入端子 (CU310-2)	p10027	2
SI SLS 速度限值 1 输入端子 (CU310-2)	p10028	2
SI SDI + 输入端子 (CU310-2)	p10030	3
SI SDI - 输入端子 (CU310-2)	p10031	3
SI SLP 输入端子选择 (CU310-2)	p10032[0] p10032[1] p10032[2] p10032[3]	2 2 2 2

安全功能	电机模块/控制单元参数	电机模块值 Δ 控制单元值
SI SLP 位置区域输入端子 (CU3102)	p10033[0] p10033[1] p10033[2] p10033[3]	2 2 2 2
SI 安全状态信号选择 (CU310-2)	p10039	0000 0001 bin
SI F-DI 输入模块 (CU310-2)	p10040	0000 bin
SI F-DO 0 信号源 (CU310-2)	p10042[0] p10042[1] p10042[2] p10042[3] p10042[4] p10042[5]	0 0 0 0 0 0
SI 传感器测试反馈 (CU310-2)	p10046	0000 bin
SI F-DO 强制潜在故障检查模式 (CU310-2)	p10047	2
SI F-DI 监控状态 (CU310-2)	r10049	2
SI PROFIsafe F-DI 传输 (CU310-2)	p10050	0000 bin
SI Motion SBT 安全功能使能	p10201	1
SI Motion SBT 制动选择	p10202[0] p10202[1]	1 1
SI Motion SBT 控制选择	p10203	0
SI Motion SBT 电机类型	p10204	0
SI Motion SBT 测试转矩斜坡时间	p10208	1000
SI Motion SBT 制动转矩	p10209	1000
SI Motion SBT 序列 1 的测试推力系数	p10210	1.0
SI Motion SBT 序列 1 的测试时长	p10211	1000

A.3 验收测试 (建议)

安全功能	电机模块/控制单元参数	电机模块值 Δ 控制单元值
SI Motion SBT 序列 1 的位置公差	p10212	2.000
SI Motion SBT 旋转方向	p10218	1
SI Motion SBT 序列 2 的测试推力系数	p10220	0.5
SI Motion SBT 序列 2 的测试时长	p10221	500
SI Motion SBT 序列 2 的位置公差	p10222	1.000
BI: SI Motion SBT 控制字	p10230	0
CI: Safety Control Channel 控制字 3	p10235	0
CI: SI Safety Control Channel 控制字 S_STW1B	p10250	0

TM54F的安全参数

表格 A-6 TM54F控制方式中的参数 (摘录)

安全功能	参数	值
DO上进行强制检查的等待时间	p10001	500.00 ms
差异监控时间	p10002	12.00 ms
强制潜在故障检查定时器	p10003	8.00 h
用于应答内部事件的输入端子	p10006	0
强制潜在故障检查的输入端子	p10007	0
SLP 轴回退 F-DI	p10009	1
驱动对象指定	p10010[0] p10010[1] p10010[2] p10010[3] p10010[4] p10010[5]	0 0 0 0 0 0
驱动组指定	p10011[0] p10011[1] p10011[2] p10011[3] p10011[4] p10011[5]	1 1 1 1 1 1
数字量输入的去抖时间	p10017	1.00 ms
STO 输入端	p10022[0] p10022[1] p10022[2] p10022[3]	0 0 0 0
SS1 输入端	p10023[0] p10023[1] p10023[2] p10023[3]	0 0 0 0

A.3 验收测试 (建议)

安全功能	参数	值
SS2 输入端	p10024[0]	0
	p10024[1]	0
	p10024[2]	0
	p10024[3]	0
SOS 输入端	p10025[0]	0
	p10025[1]	0
	p10025[2]	0
	p10025[3]	0
SLS 输入端	p10026[0]	0
	p10026[1]	0
	p10026[2]	0
	p10026[3]	0
SLS_Limit(1)的输入端	p10027[0]	0
	p10027[1]	0
	p10027[2]	0
	p10027[3]	0
SLS_Limit(2)的输入端	p10028[0]	0
	p10028[1]	0
	p10028[2]	0
	p10028[3]	0
SI SDI + 的输入端	p10030[0]	0
	p10030[1]	0
	p10030[2]	0
	p10030[3]	0
SI SDI - 的输入端	p10031[0]	0
	p10031[1]	0
	p10031[2]	0
	p10031[3]	0
SI SLP 输入端子	p10032[0]	0
	p10032[1]	0
	p10032[2]	0
	p10032[3]	0
SI SLP 位置区域输入端子	p10033	0

安全功能	参数	值
“Safe State”信号选择	p10039[0]	1 hex
	p10039[1]	1 hex
	p10039[2]	1 hex
	p10039[3]	1 hex
F-DI 输入模式	p10040	0 hex
F-DI 测试使能	p10041	0 hex
F-DO 0 信号源	p10042[0]	0
	p10042[1]	0
	p10042[2]	0
	p10042[3]	0
	p10042[4]	0
	p10042[5]	0
F-DO 1 信号源	p10043[0]	0
	p10043[1]	0
	p10043[2]	0
	p10043[3]	0
	p10043[4]	0
	p10043[5]	0
F-DO 2 信号源	p10044[0]	0
	p10044[1]	0
	p10044[2]	0
	p10044[3]	0
	p10044[4]	0
	p10044[5]	0
F-DO 3 信号源	p10045[0]	0
	p10045[1]	0
	p10045[2]	0
	p10045[3]	0
	p10045[4]	0
	p10045[5]	0
传感器测试反馈	p10046.0	0 hex
	p10046.1	0 hex
	p10046.2	0 hex
	p10046.3	0 hex

A.3 验收测试 (建议)

安全功能	参数	值
选择强制检查模式	p10047[0]	2
	p10047[1]	2
	p10047[2]	2
	p10047[3]	2
SI F-DI F-DO Teststop 配置	p10048	1
SI 模块标识, TM54F	p10070	0

安全装置

防护门	防护门通过单通道请求键解锁
防护门开关	防护门配备了防护门开关。 防护门开关给出双通道信号“关门并锁门”。 不同状态下生效的安全功能见上文。
工作方式选择开关	使用工作方式选择开关可在“生产”和“调试”之间进行切换。 钥匙开关有两级触点。不同状态下生效的安全功能见上文。
急停按钮	双通道急停按钮为串联连接。 急停信号会在所有驱动器上激活SS1。 接着激活外部制动器和STO。
Test stop/强制潜在故障检查	通过以下方式激活： <ul style="list-style-type: none"> • 设备接通 • 防护门解锁

A.3.3 验收测试

说明

验收测试的条件

对安全功能进行验收测试时，要尽量使用设备允许的最大速度和最大加速度进行测试，这样可以确定设备需要的最长制动距离和制动时间。

说明

基本功能和扩展功能的验收测试

设备上同时有基本功能和扩展功能时，要为这两种安全功能单独执行验收测试。

说明

Trace 记录

在扩展功能的验收测试中需要使用 Trace 曲线记录功能，它可简化复杂功能的分析，而在基本功能的验收测试中无需使用 Trace 功能，但必要时您也可以使用其他记录功能（如 HMI）。

说明

非关键报警

在分析报警缓冲器时您可以忽略以下报警：

- A01697 SI Motion: 需要进行运动监控测试
 - A35014 TM54F: 需要进行强制检查
- 这些报警在每次系统启动后都会出现，不是关键报警。
- A01699 SI CU: 需要进行安全回路的断路测试
- 该报警在 p9659 设置的时间期满后输出。

您无需将这些报警记录到验收报告中。

说明

输出 A01796 报警时不进行验收测试

系统输出报警 A01796 时，脉冲被安全封锁，无法再进行验收测试。

STARTER 中的验收测试功能项

调试工具 STARTER 可以半自动地生成验收报告:

1. 在 STARTER 工具中选择 <Drive device> → Documentation, 然后双击“Acceptance test documentation”。
2. 选择文件名称和模板。
3. 点击**Create**,

会生成一份 Word 格式的验收文档, 内容有:

- 固件版本 (已经输入了当前参数值)
- 监控周期
- 校验和
- 安全功能的参数设置

上面几项中已经输入了当前的参数值。

- 逐步验收测试表

进行验收测试时, 必须手动填写此表, 并加入 Trace 记录。

STARTER 脚本中的验收测试功能项

验收测试功能项请参考以下网页中的 STARTER 脚本:

<http://support.automation.siemens.com/WW/view/de/52248627>

在该链接下还可找到一个 PDF 文件, 该文件中有对脚本的详细描述。

A.3.3.1 基本功能的验收测试

“Safe Torque Off”的验收测试 (基本功能)

编号	描述	状态
提示:		
您需要为设置的每种安全功能控制方式执行验收测试。		
控制方式有：端子、PROFIsafe或“端子+PROFIsafe”。		
1.	初始状态	
	<ul style="list-style-type: none"> 驱动器处于“就绪”状态 (p0010 = 0) 	
	<ul style="list-style-type: none"> STO 已使能 (通过板载端子/PROFIsafe 使能, p9601.0 = 1 且/或 p9601.3 = 1) 	
	<ul style="list-style-type: none"> 没有安全故障信息或报警信息(r0945[0...7], r2122[0...7]), 注意“验收测试”一章开头的“非关键报警”的说明。 	
	<ul style="list-style-type: none"> STO由端子控制时: r9772.17 = 0 (表明 STO 被控制单元上的DI/电机模块上的EP端子撤销) 	
	<ul style="list-style-type: none"> STO由 PROFIsafe 控制时: r9772.20 = 0(表明 STO 被 PROFIsafe 撤销) 	
	<ul style="list-style-type: none"> r9773.0 = r9773.1 = 0 (STO 未选择且无效 – 驱动) 	
	<ul style="list-style-type: none"> r9774.0 = r9774.1 = 0 (表明驱动组上 STO 被撤销, 变为无效), 该项只针对驱动器分组的情况 	
2.	运行驱动器	
	<ul style="list-style-type: none"> 检查驱动器是否运行。 	
	在此期间选择 STO, 核实以下项目:	
	<ul style="list-style-type: none"> 驱动器缓慢转动停止, 被机械制动停止, 电机轴被抱紧。 	
	<ul style="list-style-type: none"> 没有安全故障信息和报警信息 (r0945[0...7], r2122[0...7]) 	
	<ul style="list-style-type: none"> STO由端子控制时, r9772.17 = 1 (表明 STO 被控制单元上的DI/电机模块上的EP端子选中) 	
	<ul style="list-style-type: none"> STO由 PROFIsafe 控制时, r9772.20 = 1(表明 STO 被 PROFIsafe 选中) 	
	<ul style="list-style-type: none"> r9773.0 = r9773.1 = 1 (STO 已选择且生效 – 驱动) 	
	<ul style="list-style-type: none"> r9774.0 = r9774.1 = 1 (表明驱动组上STO被选中且生效), 该项只针对驱动器分组的情况 	

A.3 验收测试 (建议)

编号	描述	状态
3.	撤销 STO，然后核实以下项目：	
	<ul style="list-style-type: none"> • 没有安全故障信息和报警信息 (r0945[0...7], r2122[0...7]) 	
	<ul style="list-style-type: none"> • STO由端子控制时: r9772.17 = 0 (表明 STO 被控制单元上的DI/电机模块上的EP端子撤销) 	
	<ul style="list-style-type: none"> • STO由 PROFIsafe 控制时: r9772.20 = 0(表明 STO 被 PROFIsafe 撤销) 	
	<ul style="list-style-type: none"> • r9773.0 = r9773.1 = 0 (表明驱动器上STO被撤销, 变为无效) 	
	<ul style="list-style-type: none"> • r9774.0 = r9774.1 = 0 (表明驱动组上STO被撤销, 变为无效), 该项只针对驱动器分组的情况 	
4.	应答“接通禁止”信号, 运行驱动器。检查驱动器是否运行。	

“Safe Stop 1”的验收测试 (基本功能)

编号	描述	状态
提示:		
您需要为设置的每种安全功能控制方式执行验收测试。		
控制方式有: 端子、PROFIsafe或“端子+PROFIsafe”。		
1.	初始状态	
	<ul style="list-style-type: none"> 驱动器处于“就绪”状态 (p0010 = 0) 	
	<ul style="list-style-type: none"> STO 已使能 (通过板载端子/PROFIsafe 使能, p9601.0 = 1 且/或 p9601.3 = 1) 	
	<ul style="list-style-type: none"> SS1 功能已使能 (p9652 > 0) 	
	<ul style="list-style-type: none"> 仅用于“带外部停止的 SS1 (页 75)” p9653 = 1 	
	<ul style="list-style-type: none"> 没有安全故障信息或报警信息(r0945[0...7], r2122[0...7]), 注意“验收测试”一章开头的“非关键报警”的说明。 	
	<ul style="list-style-type: none"> SS1 由端子控制时: r9772.22 = 0 (表明 SS1 被控制单元上的 DI/电机模块上的 EP 端子撤销) 	
	<ul style="list-style-type: none"> SS1 由 PROFIsafe 控制时: r9772.23 = 0 (表明 SS1 被 PROFIsafe 撤销) 	
	<ul style="list-style-type: none"> r9773.0 = r9773.1 = 0 (表明驱动器上 STO 被撤销, 变为无效) 	
	<ul style="list-style-type: none"> r9773.5 = r9773.6 = 0 (表明驱动器上 SS1 被撤销, 变为无效) 	
	<ul style="list-style-type: none"> r9774.0 = r9774.1 = 0 (表明驱动组上 STO 被撤销, 变为无效), 该项只针对驱动器分组的情况 	
	<ul style="list-style-type: none"> r9774.5 = r9774.6 = 0 (表明驱动组上 SS1 被撤销, 变为无效), 该项只针对驱动器分组的情况 	
2.	运行驱动器	
	检查驱动器是否运行。	
	在此期间选择 SS1, 核实以下项目:	
	<ul style="list-style-type: none"> 驱动器沿着 OFF3 斜坡 (p1135) 减速制动 (不在带外部停止的 SS1 中) 	
	SS1 延迟时间 (p9652, p9852) 届满前必须为:	
	<ul style="list-style-type: none"> SS1 由端子控制时: r9772.22 = 1 (表明 SS1 被控制单元上的 DI/电机模块上的 EP 端子选中) 	
	<ul style="list-style-type: none"> SS1 由 PROFIsafe 控制时: r9772.23 = 1 (表明 SS1 被 PROFIsafe 选中) 	

A.3 验收测试 (建议)

编号	描述	状态
	<ul style="list-style-type: none"> • r9773.0 = r9773.1 = 0 (表明驱动器上 STO 被撤销, 变为无效) 	
	<ul style="list-style-type: none"> • r9773.5 = r9773.6 = 1 (表明驱动器上的 SS1 已被选中且生效) 	
	<ul style="list-style-type: none"> • r9774.0 = r9774.1 = 0 (表明驱动组上 STO 被撤销, 变为无效), 该项只针对驱动器分组的情况 	
	<ul style="list-style-type: none"> • r9774.5 = r9774.6 = 1 (表明驱动组上 SS1 被选中且生效), 该项只针对驱动器分组的情况 	
	SS1 延迟时间 (p9652, p9852) 届满后触发 STO。	
	<ul style="list-style-type: none"> • 没有安全故障信息和报警信息 (r0945[0...7], r2122[0...7]) 	
	<ul style="list-style-type: none"> • r9773.0 = r9773.1 = 1 (STO 已选择且生效 - 驱动) 	
	<ul style="list-style-type: none"> • r9773.5 = r9773.6 = 1 (表明驱动器上的 SS1 已被选中且生效) 	
	<ul style="list-style-type: none"> • r9774.0 = r9774.1 = 1 (表明驱动组上 STO 被选中且生效), 该项只针对驱动器分组的情况 	
	<ul style="list-style-type: none"> • r9774.5 = r9774.6 = 1 (表明驱动组上 SS1 被选中且生效), 该项只针对驱动器分组的情况 	
3.	撤销 SS1	
	<ul style="list-style-type: none"> • 没有安全故障信息和报警信息 (r0945[0...7], r2122[0...7]) 	
	<ul style="list-style-type: none"> • SS1 由端子控制时: r9772.22 = 0 (表明 SS1 被控制单元上的 DI/电机模块上的 EP 端子撤销) 	
	<ul style="list-style-type: none"> • SS1 由 PROFIsafe 控制时: r9772.23 = 0 (表明 SS1 被 PROFIsafe 撤销) 	
	<ul style="list-style-type: none"> • r9773.0 = r9773.1 = 0 (表明驱动器上 STO 被撤销, 变为无效) 	
	<ul style="list-style-type: none"> • r9773.5 = r9773.6 = 0 (表明驱动器上 SS1 被撤销, 变为无效) 	
	<ul style="list-style-type: none"> • r9774.0 = r9774.1 = 0 (表明驱动组上 STO 被撤销, 变为无效), 该项只针对驱动器分组的情况 	
	<ul style="list-style-type: none"> • r9774.5 = r9774.6 = 0 (表明驱动组上 SS1 被撤销, 变为无效), 该项只针对驱动器分组的情况 	
4.	应答“接通禁止”信号, 运行驱动器。检查驱动器是否运行。	

“Safe Brake Control”的验收测试 (基本功能)

编号	描述	状态
<p>提示: 您需要为设置的每种安全功能控制方式执行验收测试。 控制方式有: 端子、PROFIsafe或“端子+PROFIsafe”。</p>		
1.	初始状态 <ul style="list-style-type: none"> • 驱动器处于“就绪”状态 (p0010 = 0) • STO已使能 (通过板载端子/PROFIsafe使能, p9601.0 = 1 且/或p9601.3 = 1) • SBC 功能已使能 (p9602 = 1) • “如顺序控制一样工作的制动”或制动器已经打开(p1215 = 1或p1215 = 2) • 没有安全故障信息或报警信息(r0945[0...7], r2122[0...7]), 注意“验收测试”一章开头的“非关键报警”的说明。 • r9773.4 = 0 (驱动器没有发出SBC请求) • r9774.4 = 0 (驱动组没有发出SBC请求); 该项只针对驱动器分组的情况 • r9773.1 = 0 (STO 无效 - 驱动) • r9774.1 = 0 (STO无效-驱动组); 该项只针对驱动器分组的情况 	
2.	运行驱动器, 如果制动器闭合, 要打开制动器 <ul style="list-style-type: none"> • 检查驱动器是否运行。 在此期间选择STO/SS1, 核实以下事项: <ul style="list-style-type: none"> • 制动器已闭合 (如果选择的是SS1, 驱动器会事先沿着OFF3斜坡制动) • 没有安全故障信息和报警信息 (r0945[0...7], r2122[0...7]) • r9773.4 = 1 (驱动器没有发出SBC请求) • r9774.4 = 1 (驱动组没有发出SBC请求); 该项只针对驱动器分组的情况 • r9773.1 = 1 (STO 无效 - 驱动) • r9774.1 = 1 (STO无效-驱动组); 该项只针对驱动器分组的情况 	
3.	撤销 STO, 然后核实以下项目: <ul style="list-style-type: none"> • 没有安全故障信息和报警信息 (r0945[0...7], r2122[0...7]) • r9773.4 = 0 (驱动器没有发出 SBC 请求) • r9774.4 = 0 (驱动组没有发出 SBC 请求); 该项只针对驱动器分组的情况 • r9773.1 = 0 (STO 无效 - 驱动) • r9774.1 = 0 (STO无效-驱动组); 该项只针对驱动器分组的情况 	
4.	应答“接通禁止”信号, 运行驱动器。检查驱动器是否运行。	

A.3 验收测试（建议）

A.3.3.2 带编码器的扩展功能的验收测试

测试编码器设置

表格 A-7 测试编码器设置

编号	描述	状态
提示： 使用带编码器的 Safety Integrated 扩展功能时，该测试只允许进行一次。		
1.	电机侧的速度实际值 r0063 必须在负载侧与负载侧的速度实际值 r9714[0] 进行换算得出。	
	<ul style="list-style-type: none"> 线性电机、线性轴： $r9714[0] \text{ [mm/min]} = r0063 \text{ [m/min]} \times 1000 \text{ [mm/m]}$ 	
	<ul style="list-style-type: none"> 旋转电机、线性轴： $r9714[0] \text{ [mm/min]} = r0063 \text{ [rpm]} \times p9520 \text{ [mm/rev]} \times p9521/p9522$ 	
	<ul style="list-style-type: none"> 旋转电机、回转轴： $r9714[0] \text{ [rpm]} = r0063 \text{ [rpm]} \times p9521/p9522$ 	
提示： 如果配置无法实现对速度值的检查，可以进行位置检查：		
	<ul style="list-style-type: none"> 以精确定义的角度运行回转轴（如 1 转）。静态下，r9708[0] 和 r9708[1] 中的安全位置值必须一致。 	
	<ul style="list-style-type: none"> 以精确定义的线路运行线性轴（如 10 mm）。静态下，r9708[0] 和 r9708[1] 中的安全位置值必须一致。 	

扩展功能中带编码器的“Safe Torque Off”的验收测试

编号	描述	状态
注:		
您需要为设置的每种安全功能控制方式执行验收测试。 控制方式有：自动选择、TM54F、机载端子 (CU310-2) 或 PROFIsafe。		
1.	初始状态	
	• 驱动器处于“就绪”状态 (p0010 = 0)	
	• Safety Integrated 扩展功能已使能 (p9601.2 = 1)	
	• 安全功能已经使能 (p9501.0 = 1)	
	• 选中了带编码器的安全功能 (p9506 = 0)	
	• 驱动器及 TM54F (如果存在) 中没有安全故障信息或报警信息 (r0945[0...7]、r2122[0...7]、r9747[0...7])，注意“验收测试”一章开头的“非关键报警”的说明。	
	• r9720.0 = 1 (表明 STO 被撤销)	
	• r9722.0 = 0 (表明 STO 失效)	
2.	运行驱动器	
	• 检查驱动器是否运行。	
	在此期间选择 STO，核实以下项目：	
	• 驱动器缓慢转动停止，被机械制动停止，电机轴被抱紧。	
	• 驱动器及 TM54F (如果存在) 中没有安全故障信息和报警信息 (r0945[0...7]、r2122[0...7]、r9747[0...7])。	
	• r9720.0 = 0 (表明 STO 被选中)	
	• r9722.0 = 1 (表明 STO 生效)	
3.	撤销 STO，然后核实以下项目：	
	• 驱动器及 TM54F (如果存在) 中没有安全故障信息和报警信息 (r0945[0...7]、r2122[0...7]、r9747[0...7])	
	• r9720.0 = 1 (表明 STO 被撤销)	
	• r9722.0 = 0 (表明 STO 失效)	
4.	应答“接通禁止”信号，运行驱动器。检查驱动器是否运行。	

扩展功能中带编码器的“Safe Stop 1”的验收测试

编号	描述	状态
注: 您需要为设置的每种安全功能控制方式执行验收测试。 控制方式有: TM54F、机载端子 (CU310-2) 或 PROFIsafe。		
1.	初始状态 <ul style="list-style-type: none"> • 驱动器处于“就绪”状态 (p0010 = 0) • Safety Integrated 扩展功能已使能 (p9601.2 = 1) • 安全功能已经使能 (p9501.0 = 1) • 选中了带编码器的安全功能 (p9506 = 0) • 仅用于“带外部停止的 Safe Stop 1 (页 104)”: p9507.3 = 1 • 驱动器及 TM54F (如果存在) 中没有安全故障信息或报警信息 (r0945[0...7]、r2122[0...7]、r9747[0...7]), 注意“验收测试”一章开头的“非关键报警”的说明。 	
2.	运行驱动器 <ul style="list-style-type: none"> • 检查驱动器是否运行。 	
3.	配置并激活 Trace 记录功能。 <ul style="list-style-type: none"> • 触发事件: 变量-位模 (r9720.1 = 0) • 对以下值进行跟踪记录: r9714[0]、r9720、r9722 • 选择合适的时间间隔和预触发, 以便查看 SS1 被选中的状态和到 STO 的过渡状态 查看以下位值, 以便更好地进行分析: <ul style="list-style-type: none"> • r9720.1 (表明 SS1 被撤销) • r9722.0 (表明 STO 生效) • r9722.1 (表明 SS1 生效) 运行时选择 SS1 <ul style="list-style-type: none"> • 驱动器沿着 OFF3 斜坡减速制动 (不在带外部停止的 SS1 中) • 检查驱动器随后是否进入 STO 状态 	

4.	分析记录曲线： <ul style="list-style-type: none"> • 在 SS1 定时器 (p9556) 期满或低于关机速度 (p9560) 后，驱动器进入 STO 状态（不在带外部停止的 SS1 中） 	
5.	保存/打印曲线图，将曲线图加入验收报告中（见下文的示例）	
6.	撤销 SS1。 <ul style="list-style-type: none"> • 驱动器及 TM54F（如果存在）中没有安全故障信息和报警信息 (r0945[0...7]、r2122[0...7]、r9747[0...7]) 撤销“接通禁止”并运行驱动器 <ul style="list-style-type: none"> • 检查驱动器是否运行。 	

曲线图示例：SS1 (带编码器)

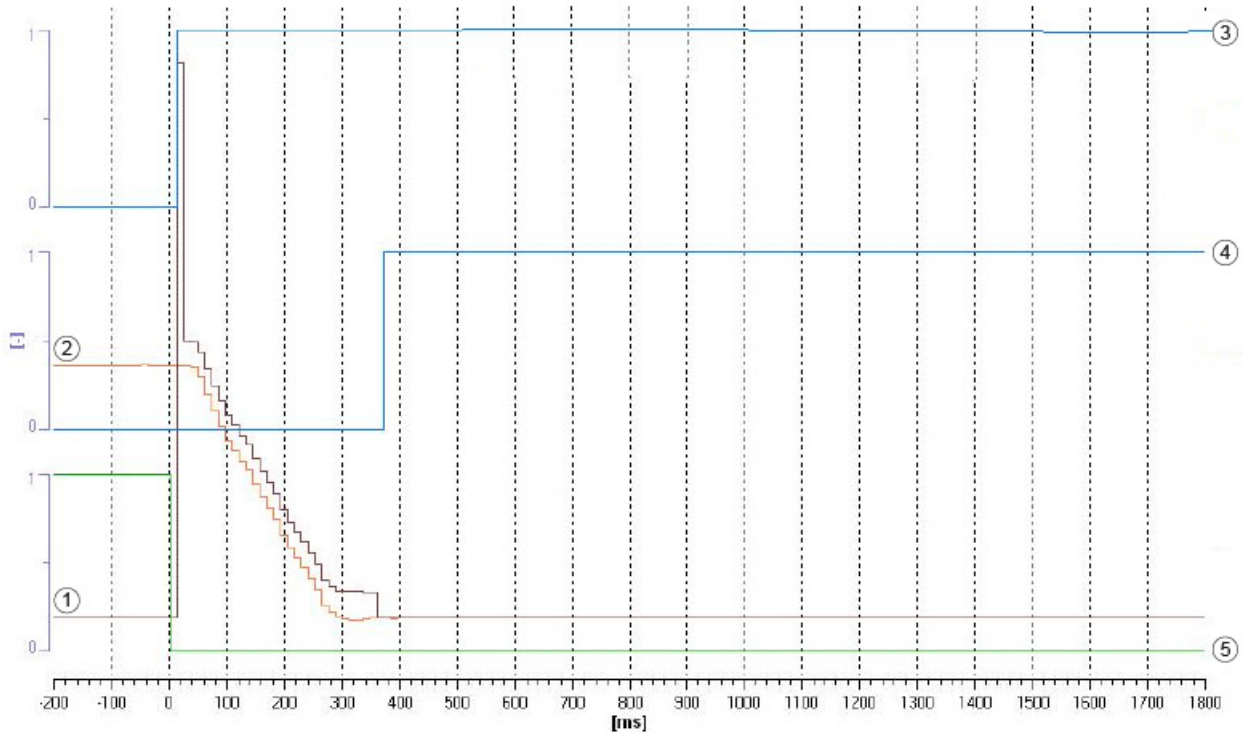

- ① 驱动_1.r9714[1]: SI Motion 诊断速度, 控制单元上的当前 SBR 速度限值
- ② 驱动_1.r9714[0]: SI Motion 诊断速度, 控制单元上的负载侧速度实际值
- ③ SS1 生效
- ④ STO 生效
- ⑤ 撤销 SS1

图 A-1 曲线图示例：SS1 (带编码器)

曲线图解析:

- 在 0 ms 时间轴上, 功能 SS1 被选中 (参见位“撤销 SS1”)
- 在 20 ms 左右的时间轴上, 反馈位“SS1 生效”置位
- 驱动器随后沿着 OFF3 斜坡减速 (p1135) 制动

-
- r9714[0] 的记录曲线 (桔色曲线) 显示 OFF3 斜坡是否生效。

说明

带外部停止的 SS1 上的特性

在选择该带外部停止的 Safe Stop 1 (页 104) 后电机不会沿着 OFF3 斜坡制动, 而是在延迟时间 (p9556) 届满后才自动触发 STO/SBC。

- 在 370 ms 左右的时间轴上, STO 生效, 见图“STO 生效”; 此时驱动器速度低于 SS1 关机速度 (p9560), 在本例中, 驱动器在 SS1 定时 (p9556) 届满前低于关机速度 SS1

说明

内部计算导致的时差

系统内部计算会导致大约 2 到 3 个安全周期的时间差, 本例最长为 36 ms, 不是错误。

A.3 验收测试 (建议)

扩展功能中带编码器的“Safe Brake Control”的验收测试

编号	描述	状态
<p>注：您需要为设置的每种安全功能控制方式执行验收测试。 控制方式有：自动选择、TM54F、机载端子 (CU310-2) 或 PROFIsafe。</p>		
1.	<p>初始状态</p> <ul style="list-style-type: none"> • 驱动器处于“就绪”状态 (p0010 = 0) • Safety Integrated 扩展功能已使能 (p9601.2 = 1) • 安全功能已经使能 (p9501.0 = 1) • 选中了带编码器的安全功能 (p9506 = 0) • SBC 功能已使能 (p9602 = 1) • “如顺序控制一样工作的制动”或制动器已经打开 (p1215 = 1 或 p1215 = 2) • 驱动器及 TM54F (如果存在) 中没有安全故障信息或报警信息 (r0945[0...7]、r2122[0...7]、r9747[0...7])，注意“验收测试”一章开头的“非关键报警”的说明。 • r9773.4 = 0 (驱动器没有发出 SBC 请求) • r9720.0 = 1 (表明 STO 被撤销) 或 r9720.1 = 1 (表明 SS1 被撤销) • r9722.0 = 0 (表明 STO 失效) 	
2.	<p>运行驱动器，如果制动器闭合，要打开制动器</p> <ul style="list-style-type: none"> • 检查驱动器是否运行。 <p>在此期间选择 STO，核实以下项目：</p> <ul style="list-style-type: none"> • 制动器闭合 • 驱动器及 TM54F (如果存在) 中没有安全故障信息和报警信息 (r0945[0...7]、r2122[0...7]、r9747[0...7]) • r9773.4 = 1 (驱动器发出 SBC 请求) • r9720.0 = 0 (表明 STO 被选中) 或 r9720.1 = 0 (表明 SS1 被选中) • r9722.0 = 1 (表明 STO 生效) 	
3.	<p>撤销 STO，然后核实以下项目：</p> <ul style="list-style-type: none"> • 驱动器及 TM54F (如果存在) 中没有安全故障信息和报警信息 (r0945[0...7]、r2122[0...7]、r9747[0...7]) • r9720.0 = 1 (表明 STO 被撤销) 或 r9720.1 = 1 (表明 SS1 被撤销) • r9722.0 = 0 (表明 STO 生效) 	
4.	<p>应答“接通禁止”信号，运行驱动器。检查驱动器是否运行。</p>	

扩展功能中“Safe Operating Stop”的验收测试

编号	描述	状态
注: 您需要为设置的每种安全功能控制方式执行验收测试。 控制方式有: TM54F、机载端子 (CU310-2) 或 PROFIsafe。		
1.	初始状态	
	• 驱动器处于“就绪”状态 (p0010 = 0)	
	• Safety Integrated 扩展功能已使能 (p9601.2 = 1)	
	• 安全功能已经使能 (p9501.0 = 1)	
	• 选中了带编码器的安全功能 (p9506 = 0)	
	• SOS 无效 (r9722.3 = 0)	
	• 驱动器及 TM54F (如果存在) 中没有安全故障信息或报警信息 (r0945[0...7]、r2122[0...7]、r9747[0...7]), 注意“验收测试”一章开头的“非关键报警”的说明。	
2.	<ul style="list-style-type: none"> 在上级控制器中可能要采取一些预防措施, 以便在 SOS 生效时驱动器运行不至于造成危险。 请注意, 选择“启动验收测试”后内部限幅 (r9733[0]、r9733[1] 和 r9733[2]) 会变为无效。 	
3.	配置并激活 Trace 记录功能。	
	• 触发事件: 变量-位模 (r9722.7 = 0)	
	• 对以下值进行跟踪记录: r9713[0]、r9720、r9721、r9722	
	• 选择合适的时间间隔和预触发器, 方便查看驱动器的启动状态和超出 SOS 公差 (p9530) 的状态。	
	查看以下位值, 以便更好地进行分析:	
	• r9720.3 (撤销 SOS)	
	• r9721.12 (STOP A 或 STOP B 生效)	
	• r9722.0 (STO 生效, 在执行 STOP A 时置位)	
	• r9722.1 (SS1 生效, 在执行 STOP B 时置位)	
	• r9722.3 (SOS 生效)	
	• r9722.7 (内部事件, 在出现首个安全信息时置位)	
	选择 SOS	

A.3 验收测试（建议）

	运行驱动器，使驱动器超出 p9530 中设置的静态限值	
	<ul style="list-style-type: none"> 检查驱动器是否短时间运行，并再次被制动到静止状态 	
	检查是否有以下安全信息：	
	<ul style="list-style-type: none"> C01707、C30707（超出 SOS 公差） 	
	<ul style="list-style-type: none"> C01701、C30701（触发了 STOP B） 	
	<ul style="list-style-type: none"> C01700、C30700（触发了 STOP A） 	
4.	分析记录曲线：	
	<ul style="list-style-type: none"> 一旦 r9713[0] 超出公差窗口，装置便输出一条安全信息 (r9722.7 = 0) 	
	<ul style="list-style-type: none"> 接着驱动器以 STOP B 和 STOP A 停止 	
5.	保存/打印曲线图，将曲线图加入验收报告中（见下文的示例）	
6.	撤销 SOS，应答安全信息，核实	
	<ul style="list-style-type: none"> 驱动器及 TM54F（如果存在）中没有安全故障信息和报警信息 (r0945[0...7]、r2122[0...7]、r9747[0...7]) 	
	撤销“接通禁止”并运行驱动器	
	<ul style="list-style-type: none"> 检查驱动器是否运行 	

曲线图示例: SOS

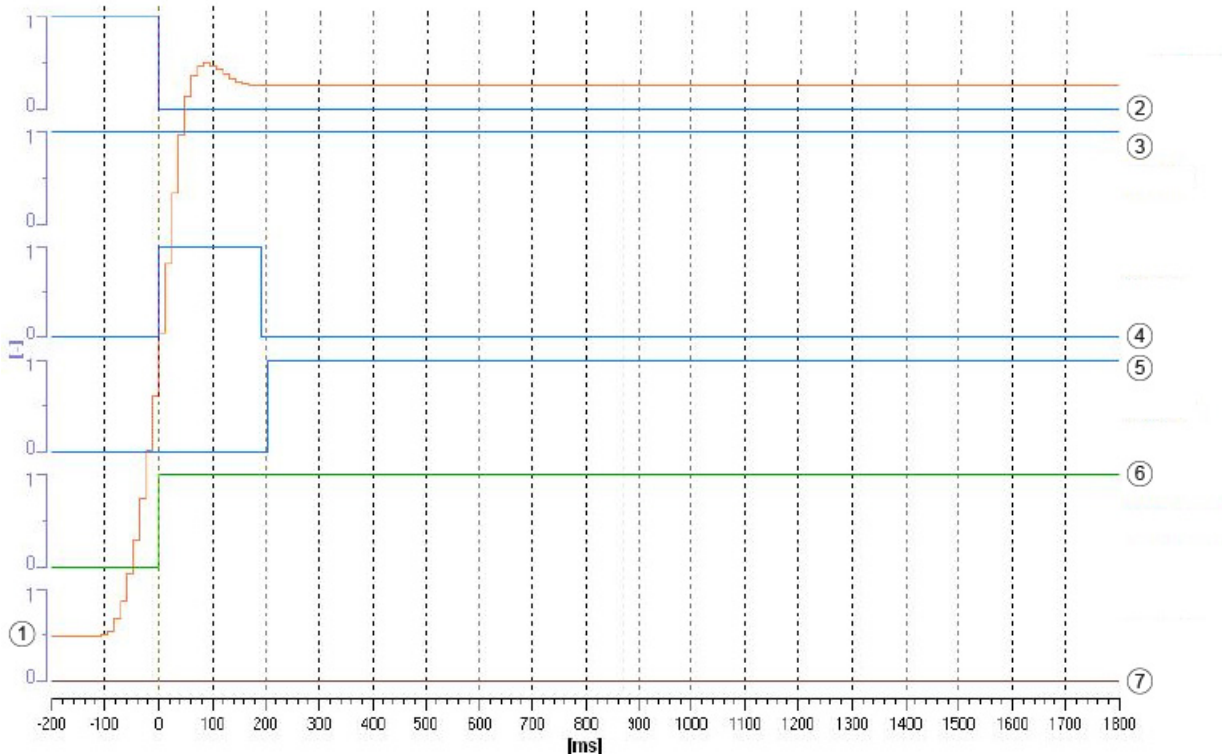

① 驱动_1.r9713[0]: SI Motion 诊断负载侧位置实际值, 控制单元上的负载侧实际值

- ② 内部事件
- ③ SOS 生效
- ④ SS1 生效
- ⑤ STO 生效
- ⑥ STOP A 或 B
- ⑦ 撤销 SOS

图 A-2 曲线图示例: SOS

曲线图解析:

- SOS 功能生效, 参见位“撤销 SOS”和“SOS 生效”
- 在 -100 ms 左右的时间轴上, 驱动器开始运行
- 在 0 ms 左右的时间轴上, 检测出驱动器超出了 SOS 公差窗口
- 在 0 ms 左右的时间轴上输出一条安全故障信息, 位“内部事件”置 0
- 触发了故障响应 STOP B, 参见位“STOP A 或 STOP B 生效”和“SS1 生效”
- 驱动器开始减速

A.3 验收测试 (建议)

- 在 200 ms 左右的时间轴上驱动器静止
 - STOP B 触发后，STOP A 触发（参见位“STO 生效”），驱动器在 SS1 定时 (p9556) 届满前低于 SS1 关机速度 (p9560)
-

说明

内部计算导致的时差

系统内部计算会导致大约 2 到 3 个安全周期的时间差，本例最长为 36 ms，不是错误。

扩展功能中“Safe Stop 2”的验收测试

编号	描述	状态
<p>提示: 必须为配置的每个控制端子单独进行验收测试。 控制方式有：自动选择、TM54F、机载端子 (CU310-2) 或 PROFIsafe。</p>		
1.	初始状态	
	• 驱动器处于“就绪”状态 (p0010 = 0)	
	• Safety Integrated 扩展功能已使能 (p9601.2 = 1)	
	• 安全功能已经使能 (p9501.0 = 1)	
	• 选中了带编码器的安全功能 (p9506 = 0)	
	• SS2 已被撤销 (r9720.2 = 1)	
	• SS2 无效 (r9722.2 = 0)	
	• SOS 无效 (r9722.3 = 0)	
	• 驱动器及 TM54F (如果存在) 中没有安全故障信息或报警信息 (r0945[0...7]、r2122[0...7]、r9747[0...7])，注意“验收测试”一章开头的“非关键报警”的说明。	
2.	运行驱动器	
	• 检查驱动器是否运行。	
3.	配置并激活 Trace 记录功能。	
	• 触发事件： 变量-位模 (r9720.2 = 0)	
	• 对以下值进行跟踪记录： r9714[0]、r9720、r9722	
	• 选择合适的时间间隔和预触发，以方便查看 SS2 被选中的状态和到 SOS 的过渡状态	
	查看以下位值，以便更好地进行分析：	
	• r9720.2 (撤销 SS2)	
	• r9722.2 (SS2 生效)	
	• r9722.3 (SOS 生效)	
	运行时选择 SS2	
	• 检查驱动器是否沿着 OFF3 斜坡减速制动	
	• 检查驱动器随后是否进入 SOS 状态	
	• 驱动器及 TM54F (如果存在) 中没有安全故障信息和报警信息 (r0945[0...7]、r2122[0...7]、r9747[0...7])	

A.3 验收测试 (建议)

编号	描述	状态
4.	分析记录曲线:	
	<ul style="list-style-type: none"> 在 SS2 定时器 (p9352/9552) 届满后是否进入 SOS 状态。 	
5.	保存/打印曲线图, 将曲线图加入验收报告中 (见下文的示例)	
6.	撤销 SS2	
	<ul style="list-style-type: none"> 检查驱动器是否再次以设定值运行 	
	<ul style="list-style-type: none"> 驱动器及 TM54F (如果存在) 中没有安全故障信息和报警信息 (r0945[0...7]、r2122[0...7]、r9747[0...7]) 	

曲线图示例: SS2

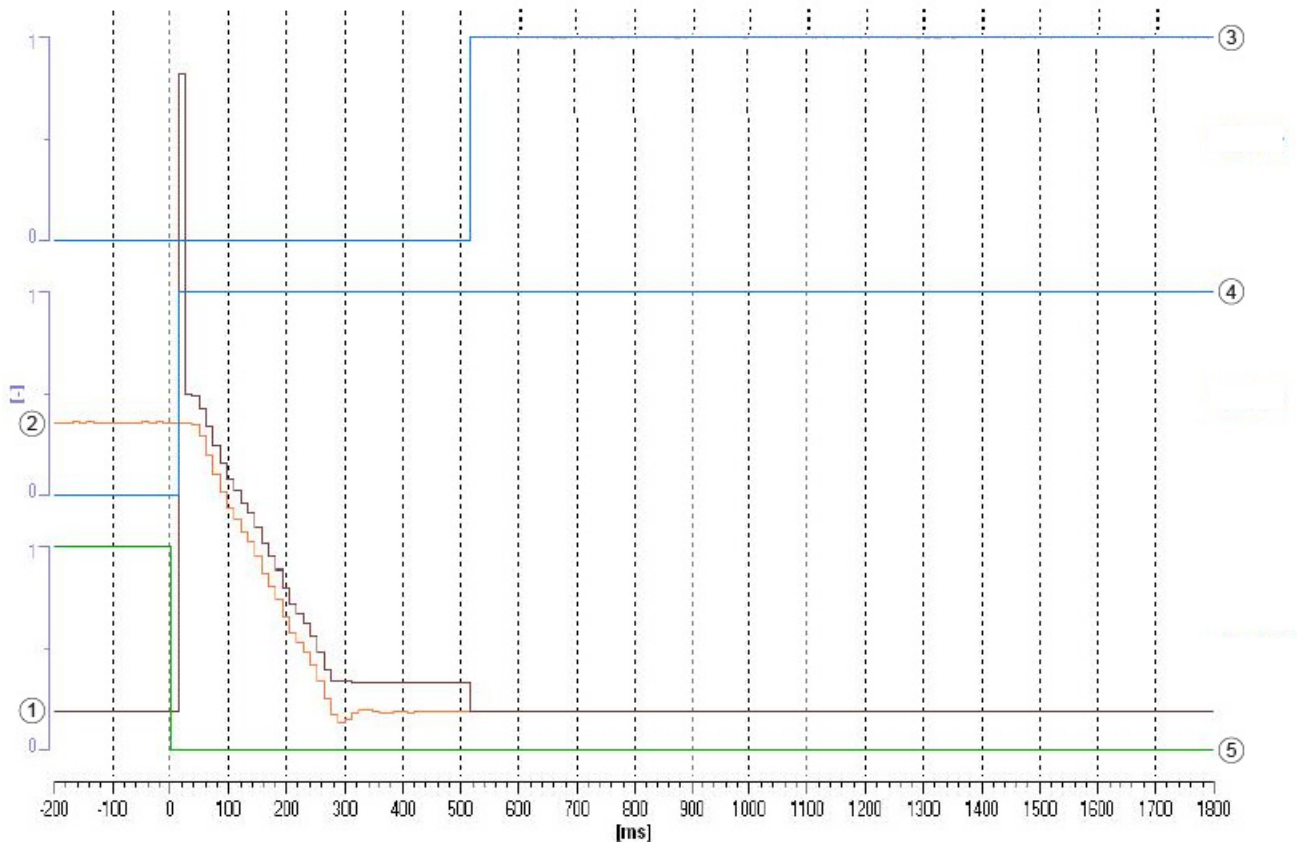

- ① 驱动_1.r9714[1]: SI Motion 诊断速度, 控制单元上的当前 SBR 速度限值
- ② 驱动_1.r9714[0]: SI Motion 诊断速度, 控制单元上的负载侧速度实际值
- ③ SOS 生效
- ④ SS2 生效
- ⑤ 撤销 SS2

图 A-3 曲线图示例: SS2

曲线图解析:

- 在 0 ms 时间轴上, 功能 SS2 被选中 (参见位“撤销 SS2”)
- 在 20 ms 左右的时间轴上, 反馈位“SS2 生效”置位
- 驱动器随后沿着 OFF3 斜坡减速 (p1135) 制动
- r9714[0] (②) 的记录曲线显示 OFF3 斜坡是否生效
- 在 500 ms 左右的时间轴上 SOS 生效, 见位“SOS 生效”, 在此时间 SS2 定时器 (p9552) 届满。

说明

内部计算导致的时差

系统内部计算会导致大约 2 到 3 个安全周期的时间差, 本例最长为 36 ms, 不是错误。

扩展功能中带编码器的“Safely-Limited Speed”的验收测试

带编码器的 SLS，停止响应为“STOP A”

编号	描述	状态
<p>提示: 必须为配置的每种安全功能控制方式和每个使用的 SLS 速度档单独进行验收测试。 控制方式有：自动选择、TM54F、机载端子 (CU310-2) 或 PROFIsafe。</p>		
1.	初始状态 <ul style="list-style-type: none"> • 驱动器处于“就绪”状态 (p0010 = 0) • Safety Integrated 扩展功能已使能 (p9601.2 = 1) • 安全功能已经使能 (p9501.0 = 1) • 选中了带编码器的安全功能 (p9506 = 0) • SLS 无效 (r9722.4 = 0) 提示：在自动生效的运动监控中，SLS 是生效的。 • 驱动器及 TM54F（如果存在）中没有安全故障信息或报警信息 (r0945[0...7]、r2122[0...7]、r9747[0...7])，注意“验收测试”一章开头的“非关键报警”的说明。 	
2.	<ul style="list-style-type: none"> • 在上级控制器中可能要采取一些预防措施，使驱动器超出 SLS 速度档运行不至于造成危险。 • 请注意，选择“启动验收测试”后内部限幅 (r9733[0]、r9733[1] 和 r9733[2]) 会变为无效。 	
3.	配置并激活 Trace 记录功能 <ul style="list-style-type: none"> • 触发事件：变量-位模 (r9722.7 = 0) • 对以下值进行跟踪记录：r9714[0]、r9721、r9722 • 请选择合适的时间间隔和预触发器，方便查看驱动器超出 SLS 速度档的运行状态和后续的驱动响应。 查看以下位值，以便更好地进行分析： <ul style="list-style-type: none"> • r9721.12 (STOP A 或 STOP B 生效) • r9722.0 (STO 生效，在执行 STOP A 时置位) • r9722.4 (SLS 生效) 以及 r9722.9/1.10 (生效的 SLS 速度档) • r9722.7 (内部事件，在出现首个安全信息时置位) 选择 SLS x 档 提示：在自动生效的运动监控中，SLS 已经生效。	

编号	描述	状态
	接通驱动器，给出一个高于 SLS 速度档的设定值	
	<ul style="list-style-type: none"> 检查驱动器是否运行，在超出 SLP 限位 (p9531[x]) 后是否自由停转，配置的抱闸是否闭合 	
	检查是否有以下安全信息：	
	<ul style="list-style-type: none"> C01714 (x00)、C30714 (x00); x = SLS 1...4 档 (超出了 SLS 速度档) 	
	<ul style="list-style-type: none"> C01700、C30700 (触发了 STOP A) 	
4.	分析记录曲线：	
	<ul style="list-style-type: none"> 一旦 r9714[0] 超出 SLS 速度档，装置便输出一条安全信息 (r9722.7 = 0) 	
	<ul style="list-style-type: none"> 接着会触发 STOP A 	
5.	保存/打印曲线图，将曲线图加入验收报告中 (见下文的示例)	
6.	应答安全信息，可能撤销 SLS	
	<ul style="list-style-type: none"> 驱动器及 TM54F (如果存在) 中没有安全故障信息和报警信息 (r0945[0...7]、r2122[0...7]、r9747[0...7]) 	
	撤销“接通禁止”并运行驱动器	
	检查驱动器是否运行	

曲线图示例：带编码器的 SLS，停止响应为“STOP A”

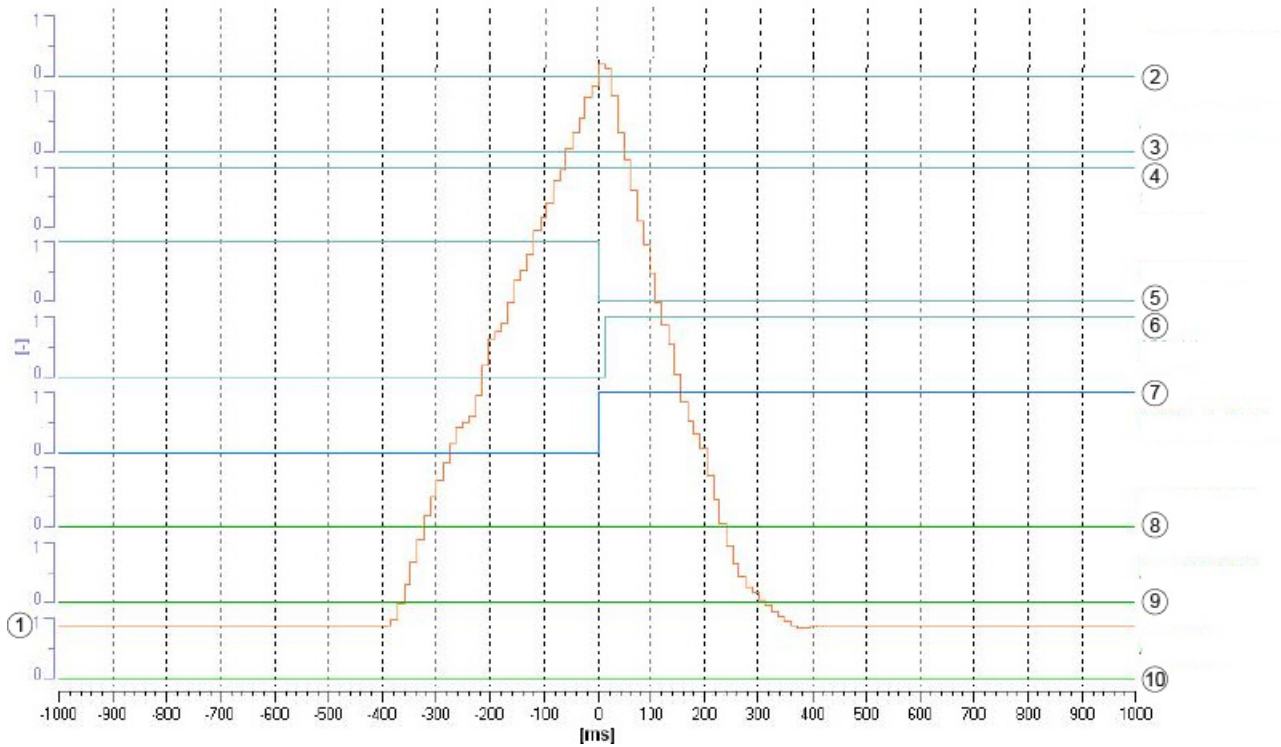

- ① 驱动_1.r9714[0]: SI Motion 诊断速度，控制单元上的负载侧速度实际值
- ② 生效的 SLS 档位位 1
- ③ 生效的 SLS 档位位 0
- ④ SLS 生效
- ⑤ 内部事件
- ⑥ STO 生效
- ⑦ STOP A 或 B 生效
- ⑧ 选择 SLS 位 1
- ⑨ 选择 SLS 位 0
- ⑩ 撤销 SLS

图 A-4 曲线图示例：带编码器的 SLS，停止响应为“STOP A”

曲线图解析：

- SLS 激活，其中的 SLS 速度档 1 生效（“SLS 生效”，“生效的 SLS 速度档位 0”和“生效的 SLS 速度档位 1”）
- 驱动器从 -400 ms 左右的时间轴起开始加速
- 在 0 ms 时间轴上超过 SLS 速度档
- 在 0 ms 时间轴上输出一条安全故障信息，位“内部事件”置 0

- 在 0 ms 时间轴上触发了故障响应 STOP A，参见位“STOP A 或 STOP B 生效”和“STO 生效”
- 驱动器自由停转，参见“驱动器 b_1.r9714[0]”的曲线图

说明

内部计算导致的时差

系统内部计算会导致大约 2 到 3 个安全周期的时间差，本例最长为 36 ms，不是错误。

带编码器的 SLS，停止响应为“STOP B”

编号	描述	状态
提示： 必须为配置的每种安全功能控制方式和每个使用的 SLS 速度档单独进行验收测试。 控制方式有：自动生效、TM54F 或 PROFIsafe。		
1.	初始状态	
	• 驱动器处于“就绪”状态 (p0010 = 0)	
	• Safety Integrated 扩展功能已使能 (p9601.2 = 1)	
	• 安全功能已经使能 (p9501.0 = 1)	
	• 选中了带编码器的安全功能 (p9506 = 0)	
	• 驱动器及 TM54F（如果存在）中没有安全故障信息或报警信息 (r0945[0...7]、r2122[0...7]、r9747[0...7])，注意“验收测试”一章开头的“非关键报警”的说明。	
2.	<ul style="list-style-type: none"> • 在上级控制器中可能要采取一些预防措施，使驱动器超出 SLS 速度档运行不至于造成危险。 • 请注意，选择“启动验收测试”后内部限幅 (r9733[0]、r9733[1] 和 r9733[2]) 会变为无效。 	
3.	配置并激活 Trace 记录功能。	
	• 触发事件： 变量-位模 (r9722.7 = 0)	
	• 对以下值进行跟踪记录： r9714[0]、r9721、r9722	
	• 请选择合适的时间间隔和预触发器，方便查看驱动器超出 SLS 速度档的运行状态和后续的驱动响应。	
	查看以下位值，以便更好地进行分析：	
	• r9721.12（STOP A 或 STOP B 生效）	

A.3 验收测试 (建议)

编号	描述	状态
	<ul style="list-style-type: none"> • r9722.0 (STO 生效, 在执行 STOP A 时置位) 	
	<ul style="list-style-type: none"> • r9722.1 (SS1 生效, 在执行 STOP B 时置位) 	
	<ul style="list-style-type: none"> • r9722.4 (SLS 生效) 以及 r9722.9/10 (生效的 SLS 速度档) 	
	<ul style="list-style-type: none"> • r9722.7 (内部事件, 在出现首个安全信息时置位) 	
	选择 SLS x 档	
	提示: 在自动生效的运动监控中, SLS 已经生效。	
	接通驱动器, 给出一个高于 SLS 速度档的设定值	
	<ul style="list-style-type: none"> • 检查驱动器是否运行, 在超出 SLS 限位 (p9531[x]) 后、触发 STOP A 前是否沿着 OFF3 斜坡制动。 	
	检查是否有以下安全信息:	
	<ul style="list-style-type: none"> • C01714 (x00)、C30714 (x00); x = SLS 1..4 档 (超出了 SLS 速度档) 	
	<ul style="list-style-type: none"> • C01701、C30701 (触发了 STOP B) 	
	<ul style="list-style-type: none"> • C01700、C30700 (触发了 STOP A) 	
4.	分析记录曲线:	
	<ul style="list-style-type: none"> • 一旦 r9714[0] 超出 SLS 速度档, 装置便输出一条安全信息 (r9722.7 = 0) 	
	<ul style="list-style-type: none"> • 在触发 STOP B 后接着触发 STOP A 	
5.	保存/打印曲线图, 将曲线图加入验收报告中 (见下文的示例)	
6.	应答安全信息, 可能撤销 SLS	
	<ul style="list-style-type: none"> • 驱动器及 TM54F (如果存在) 中没有安全故障信息和报警信息 (r0945[0...7]、r2122[0...7]、r9747[0...7])。 	
	撤销“接通禁止”并运行驱动器	
	<ul style="list-style-type: none"> • 检查驱动器是否运行。 	

曲线图示例：带编码器的 SLS，停止响应为“STOP B”

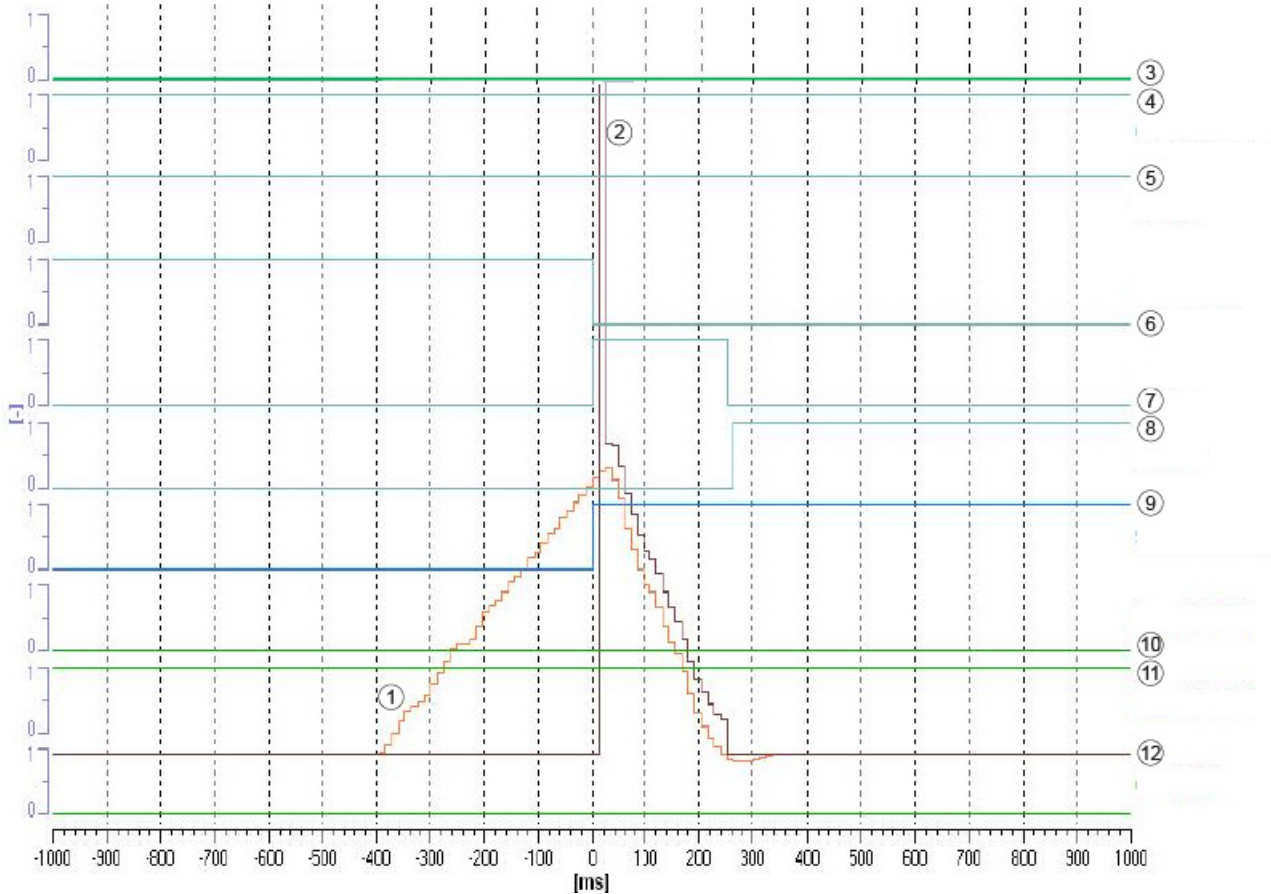

- ① 驱动_1.r9714[0]: SI Motion 诊断速度, 控制单元上的负载侧速度实际值
- ② 驱动_1.r9714[1]: SI Motion 诊断速度, 控制单元上的当前 SBR 速度限值
- ③ 生效的 SLS 档位位 1
- ④ 生效的 SLS 档位位 0
- ⑤ SLS 生效
- ⑥ 内部事件
- ⑦ SS1 生效
- ⑧ STO 生效
- ⑨ STOP A 或 B 生效
- ⑩ 选择 SLS 位 1
- ⑪ 选择 SLS 位 0
- ⑫ 撤销 SLS

图 A-5 曲线图示例：带编码器的 SLS，停止响应为“STOP B”

曲线图解析:

- SLS 激活, 其中的 SLS 速度档 2 生效 (“SLS 生效”, “生效的 SLS 速度档位 0”和“生效的 SLS 速度档位 1”)
- 驱动器从 -400 ms 左右的时间轴起开始加速
- 在 0 ms 时间轴上超过 SLS 速度档
- 在 0 ms 时间轴上输出一条安全故障信息, 位“内部事件”置 0
- 在 0 ms 时间轴上触发了故障响应 STOP B, 参见位“STOP A 或 STOP B 生效”和“SS1 生效”
- 驱动器开始减速制动, 参见“驱动器 b_1.r9714[0]”的曲线图
- 在 250 ms 左右的时间轴上驱动器静止
- STOP B 触发后, STOP A 触发, 见位“STO 生效”; 此时驱动器速度低于 SS1 关机速度 (p9560), 在本例中, 驱动器在 SS1 定时 (p9556) 届满前低于关机速度 SS1。

说明

内部计算导致的时差

系统内部计算会导致大约 2 到 3 个安全周期的时间差, 本例最长为 36 ms, 不是错误。

带编码器的 SLS，停止响应为“STOP C”

编号	描述	状态
<p>提示: 必须为配置的每种安全功能控制方式和每个使用的 SLS 速度档单独进行验收测试。 控制方式有：自动选择、TM54F、机载端子 (CU310-2) 或 PROFIsafe。</p>		
1.	初始状态	
	<ul style="list-style-type: none"> 驱动器处于“就绪”状态 (p0010 = 0) 	
	<ul style="list-style-type: none"> Safety Integrated 扩展功能已使能 (p9601.2 = 1) 	
	<ul style="list-style-type: none"> 安全功能已经使能 (p9501.0 = 1) 	
	<ul style="list-style-type: none"> 选中了带编码器的安全功能 (p9506 = 0) 驱动器及 TM54F 中没有安全故障信息或报警信息 (r0945[0...7]、r2122[0...7]、r9747[0...7])，注意“验收测试”一章开头的“非关键报警”的说明。 	
2.	<ul style="list-style-type: none"> 在上级控制器中可能要采取一些预防措施，使驱动器超出 SLS 速度档运行不至于造成危险。 请注意，选择“启动验收测试”后内部限幅 (r9733[0]、r9733[1] 和 r9733[2]) 会变为无效。 	
3.	配置并激活 Trace 记录功能。	
	<ul style="list-style-type: none"> 触发事件：变量-位模 (r9722.7 = 0) 	
	<ul style="list-style-type: none"> 对以下值进行跟踪记录：r9714[0]、r9721、r9722 	
	<ul style="list-style-type: none"> 请选择合适的时间间隔和预触发器，方便查看驱动器超出 SLS 速度档的运行状态和后续的驱动响应。 	
	选择 SLS x 档	
	提示：在自动生效的运动监控中，SLS 已经生效。	
	接通驱动器，给出一个高于 SLS 速度档的设定值	
	<ul style="list-style-type: none"> 检查驱动器是否运行，在超出 SLS 限位 (p9531[x]) 后是否沿着 OFF3 斜坡制动到静止 	
	检查是否有以下安全信息：	
<ul style="list-style-type: none"> C01714 (x00)、C30714 (x00)；x = SLS 1...4 档（超出了 SLS 速度档） C01708、C30708（触发了 STOP C） 		

A.3 验收测试（建议）

4.	分析记录曲线：	
	<ul style="list-style-type: none"> 一旦 r9714[0] 超出 SLS 速度档，装置便输出一条安全信息 (r9722.7 = 0) 	
	<ul style="list-style-type: none"> 接着会触发 STOP C 	
	查看以下位值，以便更好地进行分析：	
	<ul style="list-style-type: none"> r9721.13（STOP C 生效） 	
	<ul style="list-style-type: none"> r9722.2（SS2 生效，在执行 STOP C 时置位） 	
	<ul style="list-style-type: none"> r9722.3（SOS 生效） 	
	<ul style="list-style-type: none"> r9722.4（SLS 生效）以及 r9722.9/10（生效的 SLS 速度档） 	
	<ul style="list-style-type: none"> r9722.7（内部事件，在出现首个安全信息时置位） 	
5.	保存/打印曲线图，将曲线图加入验收报告中（见下文的示例）	
6.	撤销 SLS 或将速度设定值再次带入所需区域中。	
	<ul style="list-style-type: none"> 注意：在应答安全信息检查后当前设定值重新生效。 	
	应答安全信息检查	
	<ul style="list-style-type: none"> 检查驱动器是否再次以设定值运行 	
	<ul style="list-style-type: none"> 驱动器及 TM54F（如果存在）中没有安全故障信息和报警信息 (r0945[0...7]、r2122[0...7]、r9747[0...7]) 	

曲线图示例：带编码器的 SLS，停止响应为“STOP C”

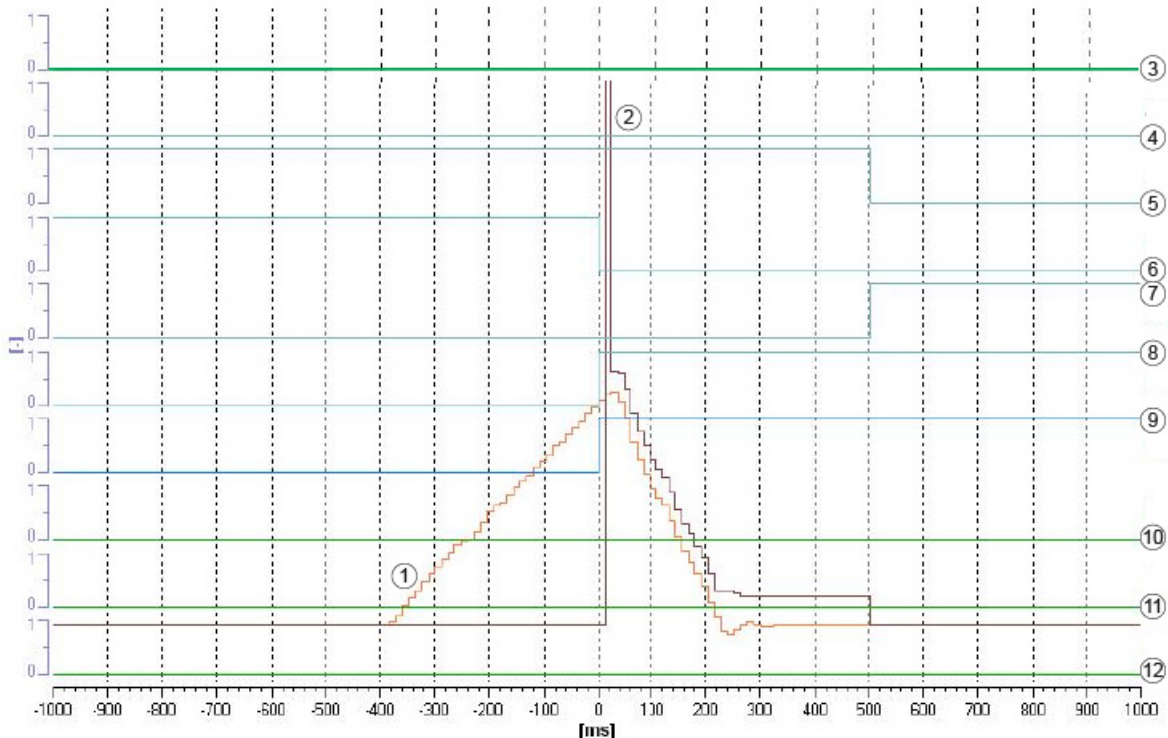

- ① 驱动_1.r9714[0]: SI Motion 诊断速度, 控制单元上的负载侧速度实际值
- ② 驱动_1.r9714[1]: SI Motion 诊断速度, 控制单元上的当前 SBR 速度限值
- ③ 生效的 SLS 档位位 1
- ④ 生效的 SLS 档位位 0
- ⑤ SLS 生效
- ⑥ 内部事件
- ⑦ SOS 生效
- ⑧ SS2 生效
- ⑨ STOP C 激活
- ⑩ 选择 SLS 位 1
- ⑪ 选择 SLS 位 0
- ⑫ 撤销 SLS

图 A-6 曲线图示例: 带编码器的 SLS, 停止响应为“STOP C”

曲线图解析:

- SLS 激活, 其中的 SLS 速度档 1 生效 (“SLS 生效”, “生效的 SLS 速度档位 0”和“生效的 SLS 速度档位 1”)
- 驱动器从 -400 ms 左右的时间轴起开始加速
- 在 0 ms 时间轴上超过 SLS 速度档
- 在 0 ms 时间轴上输出一条安全故障信息, 位“内部事件”置 0

A.3 验收测试 (建议)

- 触发了故障响应 STOP C, 参见位“STOP C 生效”和“SS2 生效”
- 驱动器开始减速制动, 参见“驱动器 b_1.r9714[0]”的曲线图
- 在 SS2 定时期满后, SOS 功能在 500 ms 的时间轴上激活
- 位“SOS 生效”置位, “SLS 生效”复位

说明

内部计算导致的时差

系统内部计算会导致大约 2 到 3 个安全周期的时间差, 本例最长为 36 ms, 不是错误。

带编码器的 SLS, 停止响应为 “STOP D”

编号	描述	状态
提示: 必须为配置的每种安全功能控制方式和每个使用的 SLS 速度档单独进行验收测试。 控制方式有: 自动选择、TM54F、机载端子 (CU310-2) 或 PROFIsafe。		
1.	初始状态	
	<ul style="list-style-type: none"> • 驱动器处于“就绪”状态 (p0010 = 0) • Safety Integrated 扩展功能已使能 (p9601.2 = 1) • 安全功能已经使能 (p9501.0 = 1) • 选中了带编码器的安全功能 (p9506 = 0) • 驱动器及 TM54F (如果存在) 中没有安全故障信息或报警信息 (r0945[0...7]、r2122[0...7]、r9747[0...7]), 注意“验收测试”一章开头的“非关键报警”的说明。 	
2.	<ul style="list-style-type: none"> • 在上级控制器中可能要采取一些预防措施, 使驱动器超出 SLS 速度档运行不至于造成危险。 • 请注意, 选择“启动验收测试”后内部限幅 (r9733[0]、r9733[1] 和 r9733[2]) 会变为无效。 	
3.	配置并激活 Trace 记录功能	
	<ul style="list-style-type: none"> • 触发事件: 变量-位模 (r9722.7 = 0) • 对以下值进行跟踪记录: r9714[0]、r9721、r9722 • 请选择合适的时间间隔和预触发器, 方便查看驱动器超出 SLS 速度档的运行状态和后续的驱动响应。 	

	查看以下位值，以便更好地进行分析：	
	• r9721.14 (STOP D 生效)	
	• r9722.3 (SOS 生效)	
	• r9722.4 (SLS 生效) 以及 r9722.9/10 (生效的 SLS 速度档)	
	• r9722.7 (内部事件，在出现首个安全信息时置位)	
	选择 SLS x 档	
	提示：在自动生效的运动监控中，SLS 已经生效。	
	接通驱动器，给出一个高于 SLS 速度档的设定值	
	• 检查驱动器是否运行，在超出 SLS 速度档 (p9531[x]) 后以及超出 SOS 静态公差窗口后是否沿着 OFF3 斜坡制动，之后 STOP A 生效。	
	检查是否有以下安全信息：	
	• C01714 (x00)、C30714 (x00)；x = SLS 1...4 档 (超出了 SLS 速度档)	
	• C01709、C30709 (触发了 STOP D)	
	• C01707、C30707 (超出 SOS 公差)	
	• C01701、C30701 (触发了 STOP B)	
	• C01700、C30700 (触发了 STOP A)	
4.	分析记录曲线：	
	• 一旦 r9714[0] 超出 SLS 速度档，装置便输出一条安全信息 (r9722.7 = 0)	
	• 接着会触发 STOP D。	
	• 如果在激活 STOP D 时驱动器没有被上级控制器停止，在执行完 STOP D 后 (选择 SOS)，驱动器会作出上述响应。	
5.	保存/打印曲线图，将曲线图加入验收报告中 (见下文的示例)	
6.	应答安全信息，可能撤销 SLS	
	• 驱动器及 TM54F (如果存在) 中没有安全故障信息和报警信息 (r0945[0...7]、r2122[0...7]、r9747[0...7])	
	撤销“接通禁止”并运行驱动器	
	• 检查驱动器是否运行	

曲线图示例：带编码器的 SLS，停止响应为“STOP D”

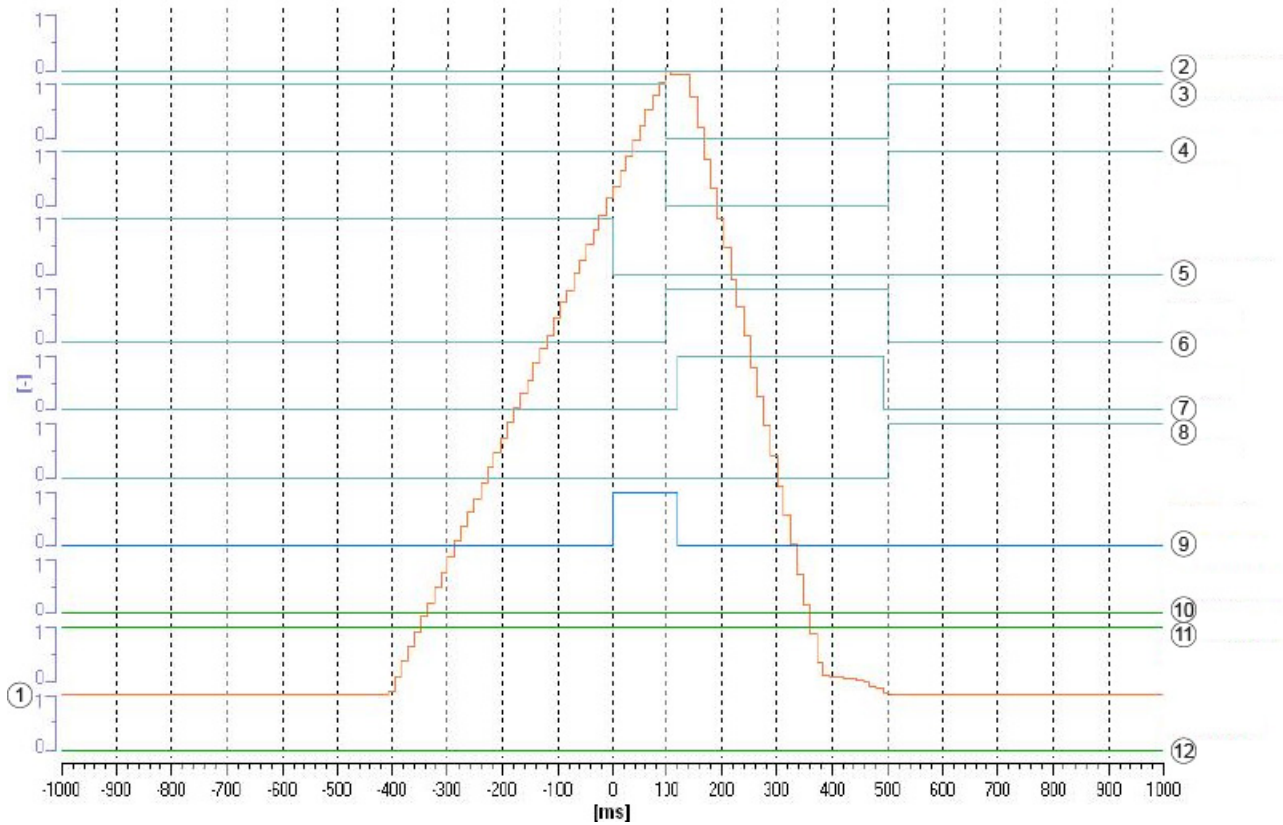

- ① 驱动_1.r9714[0]: SI Motion 诊断速度，控制单元上的负载侧速度实际值
- ② 生效的 SLS 档位位 1
- ③ 生效的 SLS 档位位 0
- ④ SLS 生效
- ⑤ 内部事件
- ⑥ SOS 生效
- ⑦ SS1 生效
- ⑧ STO 生效
- ⑨ STOP D 激活
- ⑩ 选择 SLS 位 1
- ⑪ 选择 SLS 位 0
- ⑫ 撤销 SLS

图 A-7 曲线图示例：带编码器的 SLS，停止响应为“STOP D”

曲线图解析:

- SLS 激活, 其中的 SLS 速度档 2 生效 (“SLS 生效”, “生效的 SLS 速度档位 0”和“生效的 SLS 速度档位 1”)
- 驱动器从 -400 ms 左右的时间轴起开始加速
- 在 0 ms 时间轴上超过 SLS 速度档
- 在 0 ms 时间轴上输出一条安全故障信息, 位“内部事件”置 0
- 触发停止响应 STOP D (相当于选择 SOS), 参见位“STOP D 生效”
- 在从 STOP D 到 SOS 的过渡时间 (p9553) 届满后, 在 100 ms 的时间轴上监控驱动器是否达到静止位置, 参见位“SOS 生效”
- 在 120 ms 左右的时间轴上, 驱动器仍在运行, 表明超出了静态公差窗口
- 触发 STOP B, 参见位“SS1 生效”
- 驱动器开始减速
- 在 500 ms 左右的时间轴上驱动器静止
- STOP B 触发后, STOP A 触发, 见位“STO 生效”; 此时驱动器速度低于 SS1 关机速度 (p9560), 在本例中, 驱动器在 SS1 定时 (p9556) 届满前低于关机速度 SS1。

说明

内部计算导致的时差

系统内部计算会导致大约 2 到 3 个安全周期的时间差, 本例最长为 36 ms, 不是错误。

A.3 验收测试 (建议)

带编码器的 SLS，停止响应为“STOP E”

编号	描述	状态
<p>提示: 必须为配置的每种安全功能控制方式和每个使用的 SLS 速度档单独进行验收测试。 控制方式有：自动选择、TM54F、机载端子 (CU310-2) 或 PROFIsafe。</p>		
1.	初始状态 <ul style="list-style-type: none"> • 驱动器处于“就绪”状态 (p0010 = 0) • Safety Integrated 扩展功能已使能 (p9601.2 = 1) • 安全功能已经使能 (p9501.0 = 1) • 选中了带编码器的安全功能 (p9506 = 0) • 驱动器及 TM54F (如果存在) 中没有安全故障信息或报警信息 (r0945[0...7]、r2122[0...7]、r9747[0...7])，注意“验收测试”一章开头的“非关键报警”的说明。 	
2.	<ul style="list-style-type: none"> • 在上级控制器中可能要采取一些预防措施，使驱动器超出 SLS 速度档运行不至于造成危险。 • 请注意，选择“启动验收测试”后内部限幅 (r9733[0]、r9733[1] 和 r9733[2]) 会变为无效。 	
3.	配置并激活 Trace 记录功能 <ul style="list-style-type: none"> • 触发事件：变量-位模 (r9722.7 = 0) • 对以下值进行跟踪记录： r9714[0]、r9721、r9722 • 请选择合适的时间间隔和预触发器，方便查看驱动器超出 SLS 速度档的运行状态和后续的驱动响应。 查看以下位值，以便更好地进行分析： <ul style="list-style-type: none"> • r9721.15 (STOP E 生效) • r9722.3 (SOS 生效) • r9722.4 (SLS 生效) 以及 r9722.9/10 (生效的 SLS 速度档) • r9722.7 (内部事件，在出现首个安全信息时置位) 选择 SLS x 档 提示：在自动生效的运动监控中，SLS 已经生效。 接通驱动器，给出一个高于 SLS 速度档的设定值 <ul style="list-style-type: none"> • 检查驱动器是否运行，在超出 SLS 速度档 (p9531[x]) 后以及超出 SOS 静态公差窗口后是否沿着 OFF3 斜坡制动，之后 STOP A 生效。 检查是否有以下安全信息：	

编号	描述	状态
	<ul style="list-style-type: none"> • C01714 (x00)、C30714 (x00); x = SLS 1...4 档 (超出了 SLS 速度档) 	
	<ul style="list-style-type: none"> • C01710、C30710 (触发了 STOP E) 	
	<ul style="list-style-type: none"> • C01707、C30707 (超出 SOS 公差) 	
	<ul style="list-style-type: none"> • C01701、C30701 (触发了 STOP B) 	
	<ul style="list-style-type: none"> • C01700、C30700 (触发了 STOP A) 	
4.	分析记录曲线:	
	<ul style="list-style-type: none"> • 一旦 r9714[0] 超出 SLS 速度档, 装置便输出一条安全信息 (r9722.7 = 0) 	
	<ul style="list-style-type: none"> • 接着会触发 STOP E。 	
	<ul style="list-style-type: none"> • 如果在激活 STOP E 时驱动器没有被上级控制器停止, 在执行完 STOP E 后 (选择 SOS), 驱动器会作出上述响应。 	
5.	保存/打印曲线图, 将曲线图加入验收报告中 (见下文的示例)	
6.	应答安全信息, 可能撤销 SLS	
	<ul style="list-style-type: none"> • 驱动器及 TM54F (如果存在) 中没有安全故障信息和报警信息 (r0945[0...7]、r2122[0...7]、r9747[0...7]) 	
	撤销“接通禁止”并运行驱动器	
	<ul style="list-style-type: none"> • 检查驱动器是否运行 	

曲线图示例：带编码器的 SLS，停止响应为“STOP E”

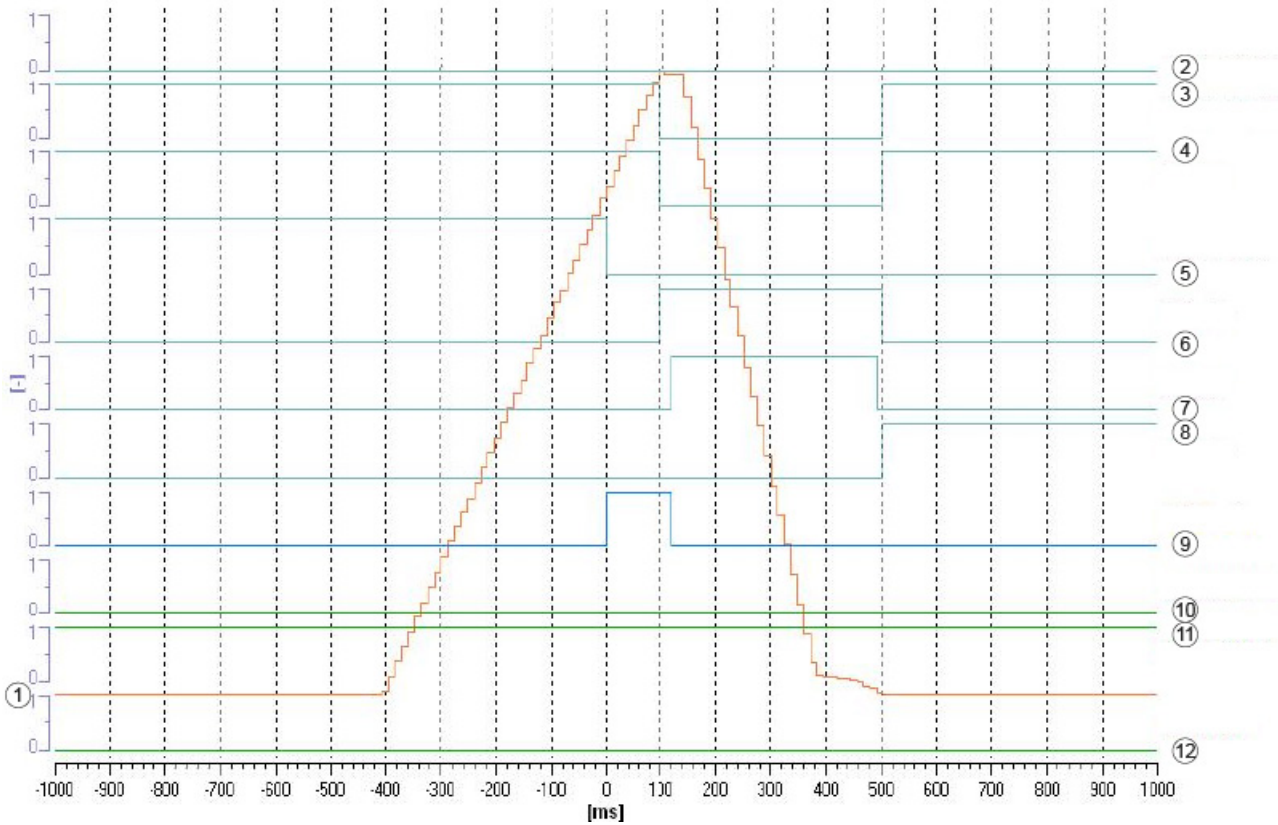

- ① 驱动_1.r9714[0]: SI Motion 诊断速度，控制单元上的负载侧速度实际值
- ② 生效的 SLS 档位位 1
- ③ 生效的 SLS 档位位 0
- ④ SLS 生效
- ⑤ 内部事件
- ⑥ SOS 生效
- ⑦ SS1 生效
- ⑧ STO 生效
- ⑨ STOP E 生效
- ⑩ 选择 SLS 位 1
- ⑪ 选择 SLS 位 0
- ⑫ 撤销 SLS

图 A-8 曲线图示例：带编码器的 SLS，停止响应为“STOP E”

曲线图解析:

- SLS 激活, 其中的 SLS 速度档 2 生效 (“SLS 生效”, “生效的 SLS 速度档位 0”和“生效的 SLS 速度档位 1”)
- 驱动器从 -400 ms 左右的时间轴起开始加速
- 在 0 ms 时间轴上超过 SLS 速度档
- 在 0 ms 时间轴上输出一条安全故障信息, 位“内部事件”置 0
- 触发停止响应 STOP E (相当于选择 SOS), 参见位“STOP E 生效”
- 在从 STOP E 到 SOS 的过渡时间 (p9553) 届满后, 在 100 ms 的时间轴上监控驱动器是否达到静止位置, 参见位“SOS 生效”
- 在 120 ms 左右的时间轴上, 驱动器仍在运行, 表明超出了静态公差窗口
- 触发 STOP B, 参见位“SS1 生效”
- 驱动器开始减速
- 在 500 ms 左右的时间轴上驱动器静止
- STOP B 触发后, STOP A 触发, 见位“STO 生效”; 此时驱动器速度低于 SS1 关机速度 (p9560), 在本例中, 驱动器在 SS1 定时 (p9556) 届满前低于关机速度 SS1。

说明

内部计算导致的时差

系统内部计算会导致大约 2 到 3 个安全周期的时间差, 本例最长为 36 ms, 不是错误。

扩展功能中带编码器的“Safe Speed Monitor”的验收测试

编号	描述	状态
1.	初始状态	
	<ul style="list-style-type: none"> 驱动器处于“就绪”状态 (p0010 = 0) 	
	<ul style="list-style-type: none"> Safety Integrated 扩展功能已使能 (p9601.2 = 1) 	
	<ul style="list-style-type: none"> 安全功能已经使能 (p9501.0 = 1) 	
	<ul style="list-style-type: none"> 选中了带编码器的安全功能 (p9506 = 0) 	
	<ul style="list-style-type: none"> 驱动器和 TM54F（如果存在）中没有安全信息 (r0945、r2122、r9747)，注意“验收测试”一章开头的“非关键报警”的说明。 	
2.	关闭驱动器或给出 0 转速设定值	
	配置并激活 Trace 记录功能	
	<ul style="list-style-type: none"> 触发事件：变量-位模 (r9722.15 = 0) 	
	<ul style="list-style-type: none"> 对以下值进行跟踪记录： r9714[0]、r9722 	
	<ul style="list-style-type: none"> 请选择合适的时间间隔和预触发器，方便查看驱动器超出 SSM 限值 (p9546) 的运行状态和之后低出限值的运行状态。 	
	查看以下位值，以便更好地进行分析：	
	<ul style="list-style-type: none"> r9722.15（SSM（转速低于限值）） 	
	接通驱动器，给定合适的设定值，使驱动器可以短暂地超出 SSM 限值运行，随后又低于 SSM 限值运行	
<ul style="list-style-type: none"> 检查驱动器是否运行 		
3.	分析记录曲线：	
	<ul style="list-style-type: none"> r9714[0] 超过 SSM 限值 p9546 时，r9722.15 = 0 	
	<ul style="list-style-type: none"> 在低于限值后，r9722.15 = 1 	
	<ul style="list-style-type: none"> 回差激活时，只有 r9714[0] 低于“p9546 - 回差 p9547”的差值后，r9722.15 才会重新变为 1。 	
4.	保存/打印曲线图，将曲线图加入验收报告中（见下文的示例）	

曲线图示例：带编码器和回差的 SSM 的曲线图

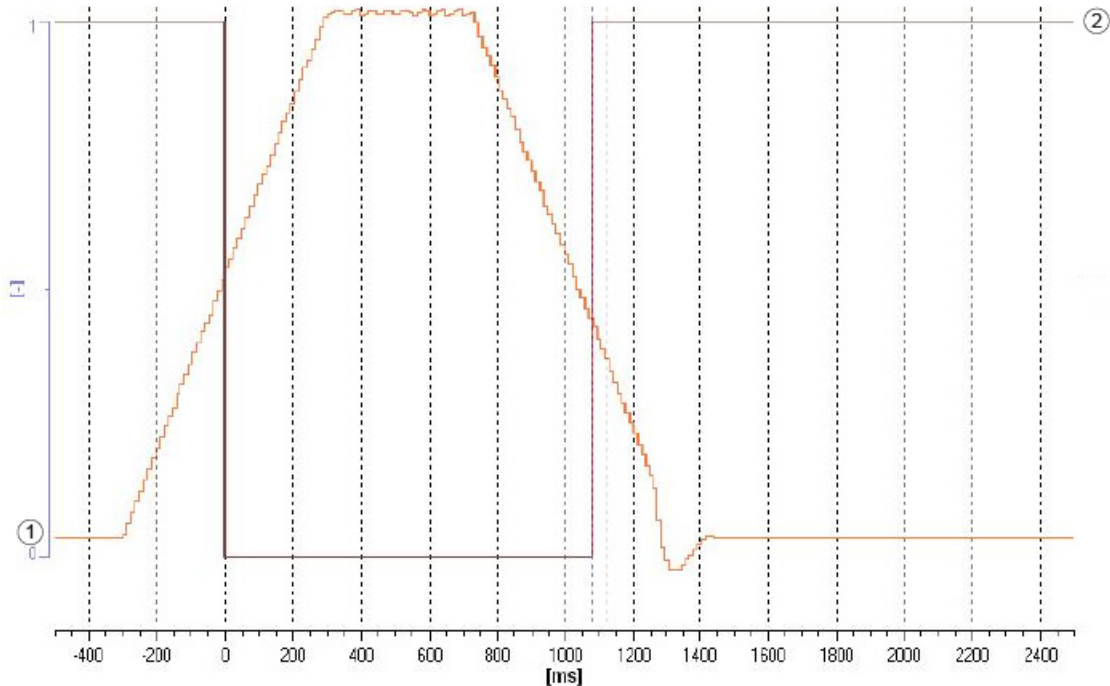

- ① 驱动_1.r9714[0]: SI Motion 诊断速度，控制单元上的负载侧速度实际值
 ② SSM (转速低于限值)

图 A-9 曲线图示例：带编码器和回差的 SSM 的曲线图

曲线图解析：

- 从 -300 ms 左右的时间轴起驱动器开始加速
- 在 0 ms 时间轴上驱动器速度超出 SSM 限值 (p9546)
- 在 0 ms 时间轴上位 SSM (转速低于限值) 置 0
- 从 750 ms 左右的时间轴起驱动器再次减速
- 回差生效时：在 1080 ms 左右的时间轴上，只有当驱动器的速度低于“SSM 限值-回差值 (p9547)”的差值时，上述位才会再次置 1。

说明

内部计算导致的时差

系统内部计算会导致大约 2 到 3 个安全周期的时间差，本例最长为 36 ms，不是错误。

扩展功能中带编码器的“Safe Direction”的验收测试

带编码器、停止响应为“STOP A”的“SDI+/-”

编号	描述	状态
<p>提示: 必须为配置的每种安全功能控制方式和两个旋转方向单独进行验收测试。 控制方式有: 自动选择、TM54F、机载端子 (CU310-2) 或 PROFIsafe。</p>		
1.	<p>初始状态</p> <ul style="list-style-type: none"> 驱动器处于“就绪”状态 (p0010 = 0) Safety Integrated 扩展功能已使能 (p9601.2 = 1) 安全功能已经使能 (p9501.0 = 1) 选中了带编码器的安全功能 (p9506 = 0) 对于“自动生效的运动监控 (页 227)”: “SDI + 或 SDI - ”已激活 (p9512.12 = 1 或 p9512.13 = 1) SDI 已使能 (p9501.17 = 1) 撤销了“SDI+” (r9720.12 = 1), 撤销了“SDI-” (r9720.13 = 1) 提示: 在自动生效的运动监控功能中, 设置的 SDI 监控已经生效。 驱动器及 TM54F (如果存在) 中没有安全故障信息或报警信息 (r0945[0...7]、r2122[0...7]、r9747[0...7]), 注意“验收测试”一章开头的“非关键报警”的说明。 	
2.	<ul style="list-style-type: none"> 在上级控制器中可能要采取一些预防措施, 使驱动器超出 SDI 公差运行不至于造成危险。 请注意, 选择“启动验收测试”后内部限幅 (r9733[0]、r9733[1] 和 r9733[2]) 会变为无效。 	
3.	<p>配置并激活 Trace 记录功能</p> <ul style="list-style-type: none"> 触发事件: 变量-位模 (r9722.7 = 0) 对以下值进行跟踪记录: r9713[0]、r9721、r9722 请选择合适的时间间隔和预触发器, 方便查看驱动器超出 SDI 公差的运行状态和后续的驱动响应。 <p>查看以下位值, 以便更好地进行分析:</p> <ul style="list-style-type: none"> r9721.12 (STOP A 或 STOP B 生效) r9722.0 (STO 生效, 在执行 STOP A 时置位) r9722.7 (内部事件, 在出现首个安全信息时置 0) r9722.12 (SDI+ 生效) 或 r9722.13 (SDI- 生效) 	

编号	描述	状态
	选择 SDI+ 或 SDI- 提示：在自动生效的运动监控功能中，设置的 SDI 监控已经生效。 接通驱动器，使驱动器在正向或负向上运行	
	<ul style="list-style-type: none"> 检查驱动器是否运行，在超出 SDI 公差 (p9564) 后是否自由停转，配置的抱闸是否闭合 	
	检查是否有以下安全信息：	
	<ul style="list-style-type: none"> C01716 (0)、C30716 (0)；超出了 SDI+ 的公差及 C01716 (1)、C30716 (1)；超出了 SDI- 的公差 	
	<ul style="list-style-type: none"> C01700、C30700 (触发了 STOP A) 	
4.	分析记录曲线： <ul style="list-style-type: none"> 一旦 r9713[0] 超出 SDI- 公差窗口，装置便输出一条安全信息 (r9722.7 = 0)。 接着会触发 STOP A，封锁脉冲 (p9721.2 = 1)。 	
5.	保存/打印曲线图，将曲线图加入验收报告中（见下文的示例）	
6.	撤销 SDI，应答安全信息。在自动生效的运动监控功能中会触发重新上电或热启动。 <ul style="list-style-type: none"> 驱动器及 TM54F（如果存在）中没有安全故障信息和报警信息 (r0945[0...7]、r2122[0...7]、r9747[0...7]) 撤销“接通禁止”并运行驱动器	
	<ul style="list-style-type: none"> 检查驱动器是否运行 	
7.	在相反的方向上重复第 1 点到第 6 点	

曲线图示例：带编码器、停止响应为“STOP A”的“SDI+”

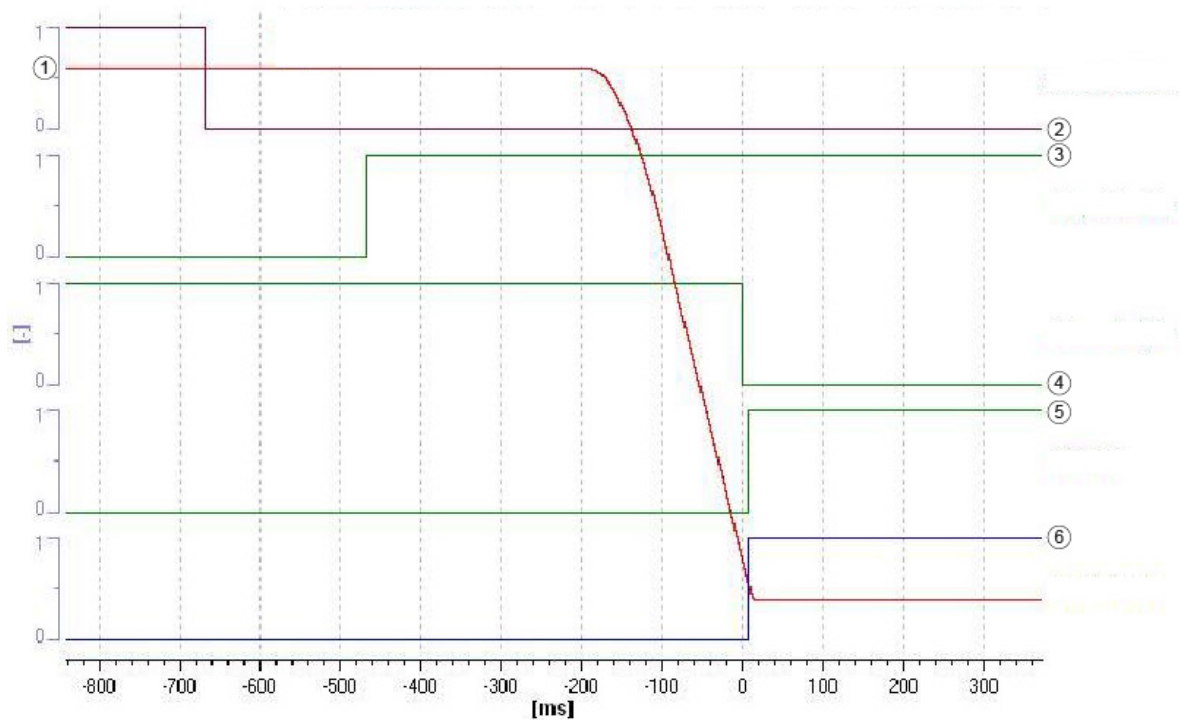

- ① 驱动_1.r9713[0]: SI Motion 诊断负载侧位置实际值，控制单元上的负载侧实际值
- ② 撤销 SDI +
- ③ SDI + 生效
- ④ 内部事件
- ⑤ STO 生效
- ⑥ 脉冲使能

图 A-10 曲线图示例：带编码器、停止响应为“STOP A”的“SDI+”

曲线图解析：

- SDI+ 生效（参见“SDI+ 生效”）
- 在 -200 ms 左右的时间轴上，驱动器开始运行
- 在 0 ms 的时间轴上,驱动器超出了 SDI 公差窗口
- 在 0 ms 时间轴上输出一条安全信息，位“内部事件”置 0
- 在 0 ms 时间轴上触发 STOP A，位“STO 生效”和“脉冲使能”置 1
- 驱动器自由停转，配置的抱闸闭合

说明

内部计算导致的时差

系统内部计算会导致大约 2 到 3 个安全周期的时间差，本例为最长为 8 ms，不是错误。

带编码器、停止响应为“STOP B”的“SDI+/-”

编号	描述	状态
提示: 必须为配置的每种安全功能控制方式和两个旋转方向单独进行验收测试。 控制方式有: 自动选择、TM54F、机载端子 (CU310-2) 或 PROFIsafe。		
1.	初始状态	
	<ul style="list-style-type: none"> 驱动器处于“就绪”状态 (p0010 = 0) 	
	<ul style="list-style-type: none"> Safety Integrated 扩展功能已使能 (p9601.2 = 1) 	
	<ul style="list-style-type: none"> 安全功能已经使能 (p9501.0 = 1) 	
	<ul style="list-style-type: none"> 选中了带编码器的安全功能 (p9506 = 0) 	
	<ul style="list-style-type: none"> 对于“自动生效的运动监控 (页 227)”: “SDI + 或 SDI - ”已激活 (p9512.12 = 1 或 p9512.13 = 1) 	
	<ul style="list-style-type: none"> SDI 已使能 (p9501.17 = 1) 	
	<ul style="list-style-type: none"> 撤销了“SDI+” (r9720.12 = 1), 撤销了“SDI-” (r9720.13 = 1) 提示: 在自动生效的运动监控功能中, 设置的 SDI 监控已经生效。 	
	<ul style="list-style-type: none"> 驱动器及 TM54F (如果存在) 中没有安全故障信息或报警信息 (r0945[0...7]、r2122[0...7]、r9747[0...7]), 注意“验收测试”一章开头的“非关键报警”的说明。 	
2.	<ul style="list-style-type: none"> 在上级控制器中可能要采取一些预防措施, 使驱动器超出 SDI 公差运行不至于造成危险。 请注意, 选择“启动验收测试”后内部限幅 (r9733[0]、r9733[1] 和 r9733[2]) 会变为无效。 	
3.	配置并激活 Trace 记录功能	
	<ul style="list-style-type: none"> 触发事件: 变量-位模 (r9722.7 = 0) 	
	<ul style="list-style-type: none"> 对以下值进行跟踪记录: r9713[0]、r9720、r9721、r9722 	
	<ul style="list-style-type: none"> 请选择合适的时间间隔和预触发器, 方便查看驱动器超出 SDI 公差的运行状态和后续的驱动响应。 	
	查看以下位值, 以便更好地进行分析:	
	<ul style="list-style-type: none"> r9721.12 (STOP A 或 STOP B 生效) 	
	<ul style="list-style-type: none"> r9722.1 (SS1 生效, 在执行 STOP B 时置位) 	
	<ul style="list-style-type: none"> r9722.7 (内部事件, 在出现首个安全信息时置 0) 	
	<ul style="list-style-type: none"> r9722.12 (SDI+ 生效) 或 r9722.13 (SDI- 生效) 	

A.3 验收测试 (建议)

编号	描述	状态
	选择 SDI+ 或 SDI- 提示: 在自动生效的运动监控功能中, 设置的 SDI 监控已经生效。	
	接通驱动器, 使驱动器在正向或负向上运行	
	<ul style="list-style-type: none"> 检查驱动器是否运行, 在超出 SDI 公差 (p9564) 后、触发 STOP A 前是否沿着 OFF3 斜坡制动。 	
	检查是否有以下安全信息:	
	<ul style="list-style-type: none"> C01716 (0)、C30716 (0); 超出了 SDI+ 的公差及 C01716 (1)、C30716 (1); 超出了 SDI- 的公差 	
	<ul style="list-style-type: none"> C01701、C30701 (触发了 STOP B) 	
	<ul style="list-style-type: none"> C01700、C30700 (触发了 STOP A) 	
4.	分析记录曲线:	
	<ul style="list-style-type: none"> 一旦 r9713[0] 超出 SDI- 公差窗口, 装置便输出一条安全信息 (r9722.7 = 0)。 	
	<ul style="list-style-type: none"> 在触发 STOP B 后接着触发 STOP A。 	
5.	保存/打印曲线图, 将曲线图加入验收报告中 (见下文的示例)	
6.	撤销 SDI, 应答安全信息。在自动生效的运动监控功能中会触发重新上电或热启动。	
	<ul style="list-style-type: none"> 驱动器及 TM54F (如果存在) 中没有安全故障信息和报警信息 (r0945[0...7]、r2122[0...7]、r9747[0...7]) 	
	撤销“接通禁止”并运行驱动器	
	<ul style="list-style-type: none"> 检查驱动器是否运行 	
7.	在相反的方向上重复第 1 点到第 6 点	

曲线图示例：带编码器、停止响应为“STOP B”的“SDI+”

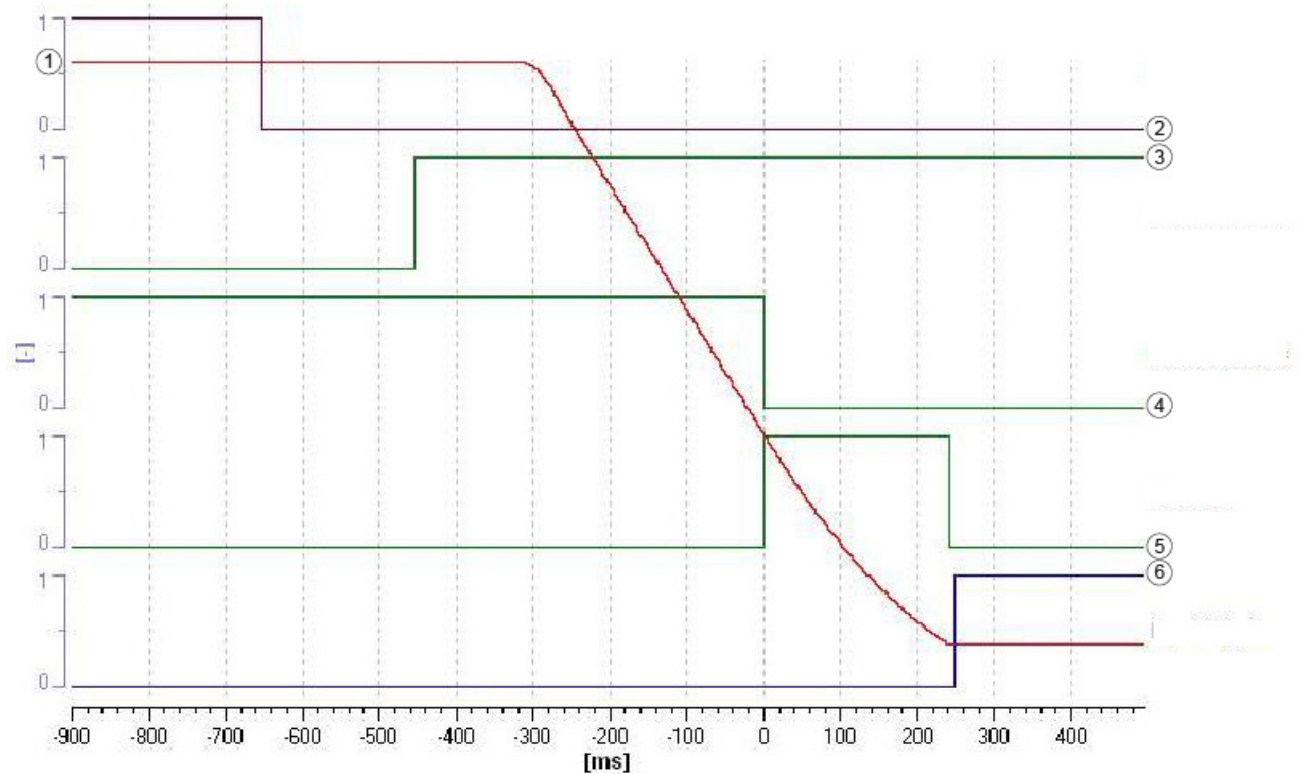

- ① 驱动_1.r9713[0]: SI Motion 诊断负载侧位置实际值, 控制单元上的负载侧实际值
- ② 撤销 SDI +
- ③ SDI + 生效
- ④ 内部事件
- ⑤ SS1 生效
- ⑥ 脉冲使能

图 A-11 曲线图示例：带编码器、停止响应为“STOP B”的“SDI+”

曲线图解析：

- SDI+ 生效（参见“SDI+ 生效”）
- 在 -300 ms 左右的时间轴上，驱动器开始运行
- 在 0 ms 的时间轴上,驱动器超出了 SDI 公差窗口
- 在 0 ms 时间轴上输出一条安全信息，位“内部事件”置 0
- 在 0 ms 时间轴上触发 STOP B，参见位“SS1 生效”
- 驱动器开始减速

A.3 验收测试 (建议)

- 在 250 ms 左右的时间轴上驱动器静止
- STOP B 触发后，STOP A 触发；此时驱动器速度低于 SS1 关机速度 (p9560)，在本例中，驱动器在 SS1 定时 (p9556) 届满前低于关机速度 SS1

说明

内部计算导致的时差

系统内部计算会导致大约 2 到 3 个安全周期的时间差，本例为最长为 6 ms，不是错误。

带编码器、停止响应为“STOP C”的“SDI+/-”

编号	描述	状态
提示： 必须为配置的每种安全功能控制方式和两个旋转方向单独进行验收测试。 控制方式有：自动选择、TM54F、机载端子 (CU310-2) 或 PROFIsafe。		
1.	初始状态	
	• 驱动器处于“就绪”状态 (p0010 = 0)	
	• Safety Integrated 扩展功能已使能 (p9601.2 = 1)	
	• 安全功能已经使能 (p9501.0 = 1)	
	• 选中了带编码器的安全功能 (p9506 = 0)	
	• 对于“自动生效的运动监控 (页 227)”： “SDI + 或 SDI -”已激活 (p9512.12 = 1 或 p9512.13 = 1)	
	• SDI 已使能 (p9501.17 = 1)	
	• 撤销了“SDI+” (r9720.12 = 1)，撤销了“SDI-” (r9720.13 = 1) 提示：在自动生效的运动监控功能中，设置的 SDI 监控已经生效。	
	• 驱动器及 TM54F（如果存在）中没有安全故障信息或报警信息 (r0945[0...7]、r2122[0...7]、r9747[0...7])，注意“验收测试”一章开头的“非关键报警”的说明。	
2.	• 在上级控制器中可能要采取一些预防措施，使驱动器超出 SDI 公差运行不至于造成危险。 • 请注意，选择“启动验收测试”后内部限幅 (r9733[0]、r9733[1] 和 r9733[2]) 会变为无效。	
3.	配置并激活 Trace 记录功能	
	• 触发事件：变量-位模 (r9722.7 = 0)	
	• 对以下值进行跟踪记录： r9713[0]、r9721、r9722	

编号	描述	状态
	<ul style="list-style-type: none"> 请选择合适的时间间隔和预触发器，方便查看驱动器超出 SDI 公差的运行状态和后续的驱动响应。 	
	查看以下位值，以便更好地进行分析：	
	<ul style="list-style-type: none"> r9721.13 (STOP C 生效) 	
	<ul style="list-style-type: none"> r9722.2 (SS2 生效，在执行 STOP C 时置位) 	
	<ul style="list-style-type: none"> r9722.3 (SOS 生效) 	
	<ul style="list-style-type: none"> r9722.7 (内部事件，在出现首个安全信息时置 0) 	
	<ul style="list-style-type: none"> r9722.12 (SDI+ 生效) 或 r9722.13 (SDI- 生效) 	
	选择 SDI+ 或 SDI-	
	提示：在自动生效的运动监控功能中，设置的 SDI 监控已经生效。	
	接通驱动器，使驱动器在正向或负向上运行	
	<ul style="list-style-type: none"> 检查驱动器是否运行，在超出 SDI 公差 (p9564/9364) 后是否沿着 OFF3 斜坡制动到静止 	
	检查是否有以下安全信息：	
	<ul style="list-style-type: none"> C01716 (0)、C30716 (0)；超出了 SDI+ 的公差及 C01716 (1)、C30716 (1)；超出了 SDI- 的公差 	
	<ul style="list-style-type: none"> C01708、C30708 (触发了 STOP C) 	
4.	分析记录曲线：	
	<ul style="list-style-type: none"> 一旦 r9713[0] 超出 SDI- 公差窗口，装置便输出一条安全信息 (r9722.7 = 0)。 	
	<ul style="list-style-type: none"> 接着会触发 STOP C。 	
5.	保存/打印曲线图，将曲线图加入验收报告中（见下文的示例）	
6.	撤销 SDI，应答安全信息。在自动生效的运动监控功能中会触发重新上电或热启动。	
	<ul style="list-style-type: none"> 检查驱动器是否再次以设定值运行 	
	<ul style="list-style-type: none"> 驱动器及 TM54F（如果存在）中没有安全故障信息和报警信息 (r0945[0...7]、r2122[0...7]、r9747[0...7]) 	
7.	在相反的方向上重复第 1 点到第 6 点	

带编码器、停止响应为“STOP C”的“SDI+”的曲线图 (示例)

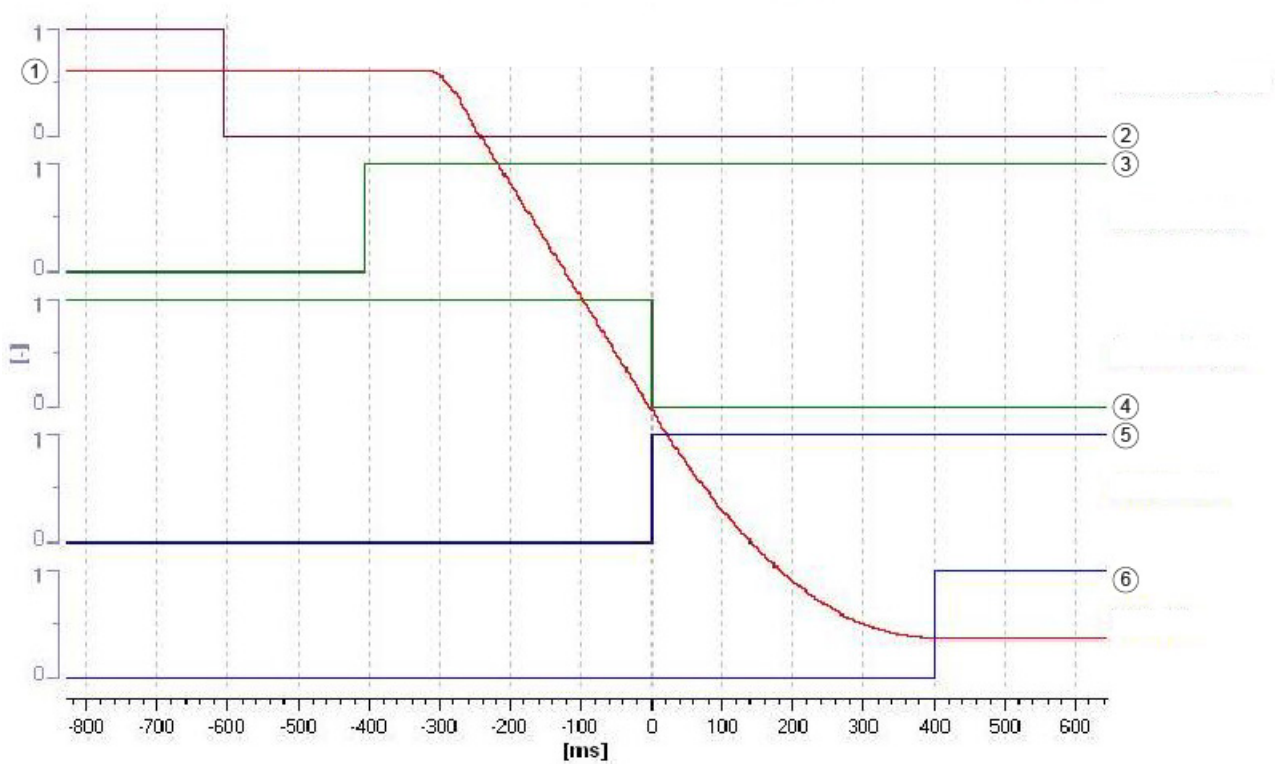

- ① 驱动_1.r9713[0]: SI Motion 诊断负载侧位置实际值, 控制单元上的负载侧实际值
- ② 撤销 SDI +
- ③ SDI + 生效
- ④ 内部事件
- ⑤ STOP C 激活
- ⑥ SOS 生效

图 A-12 曲线图示例: 带编码器、停止响应为“STOP C”的“SDI+”

曲线图解析:

- SDI+ 生效 (参见“SDI+ 生效”)
- 在 -300 ms 左右的时间轴上, 驱动器开始运行
- 在 0 ms 的时间轴上, 驱动器超出了 SDI 公差窗口
- 在 0 ms 时间轴上输出一条安全信息, 位“内部事件”置 0
- 在 0 ms 时间轴上触发 STOP C, 参见位“STOP C 生效”
- 驱动器开始减速

- 在 SS2 定时期满后, SOS 功能在 400 ms 的时间轴上激活
- 位“SOS 生效”置位

说明

内部计算导致的时差

系统内部计算会导致大约 2 到 3 个安全周期的时间差, 本例为最长为 6 ms, 不是错误。

带编码器、停止响应为“STOP D”的“SDI +/-”

编号	描述	状态
<p>提示: 必须为配置的每种安全功能控制方式和两个旋转方向单独进行验收测试。 控制方式有: 自动选择、TM54F、机载端子 (CU310-2) 或 PROFIsafe。</p>		
1.	<p>初始状态</p> <ul style="list-style-type: none"> • 驱动器处于“就绪”状态 (p0010 = 0) • Safety Integrated 扩展功能已使能 (p9601.2 = 1) • 安全功能已经使能 (p9501.0 = 1) • 选中了带编码器的安全功能 (p9506 = 0) • 对于“自动生效的运动监控 (页 227)”: “SDI + 或 SDI -”已激活 (p9512.12 = 1 或 p9512.13 = 1) • SDI 已使能 (p9501.17 = 1) • 撤销了“SDI+” (r9720.12 = 1), 撤销了“SDI-” (r9720.13 = 1) 提示: 在自动生效的运动监控功能中, 设置的 SDI 监控已经生效。 • 驱动器及 TM54F 中没有安全故障信息或报警信息 (r0945[0...7]、r2122[0...7]、r9747[0...7]), 注意“验收测试”一章开头的“非关键报警”的说明。 	
2.	<ul style="list-style-type: none"> • 在上级控制器中可能要采取一些预防措施, 使驱动器超出 SDI 公差运行不至于造成危险。 • 请注意, 选择“启动验收测试”后内部限幅 (r9733[0]、r9733[1] 和 r9733[2]) 会变为无效。 	
3.	<p>配置并激活 Trace 记录功能</p> <ul style="list-style-type: none"> • 触发事件: 变量-位模 (r9722.7 = 0) • 对以下值进行跟踪记录: r9713[0]、r9720、r9721、r9722 • 请选择合适的时间间隔和预触发器, 方便查看驱动器超出 SDI 公差的运行状态和后续的驱动响应。 	

A.3 验收测试 (建议)

编号	描述	状态
	查看以下位值，以便更好地进行分析：	
	<ul style="list-style-type: none"> • r9721.12 (STOP A 或 STOP B 生效) 	
	<ul style="list-style-type: none"> • r9721.14 (STOP D 生效) 	
	<ul style="list-style-type: none"> • r9722.1 (SS1 生效，在执行 STOP B 时置位) 	
	<ul style="list-style-type: none"> • r9722.3 (SOS 生效) 	
	<ul style="list-style-type: none"> • r9722.7 (内部事件，在出现首个安全信息时置 0) 	
	<ul style="list-style-type: none"> • r9722.12 (SDI+ 生效) 或 r9722.13 (SDI- 生效) 	
	选择 SDI+ 或 SDI- 提示：在自动生效的运动监控功能中，设置的 SDI 监控已经生效。	
	接通驱动器，使驱动器在正向或负向上运行	
	<ul style="list-style-type: none"> • 检查驱动器是否运行，在超出 SDI 公差 (p9564) 以及超出 SOS 静态公差窗口后是否沿着 OFF3 斜坡制动，然后触发 STOP A。 	
	检查是否有以下安全信息：	
	<ul style="list-style-type: none"> • C01716 (0)、C30716 (0)；超出了 SDI+ 的公差及 C01716 (1)、C30716 (1)；超出了 SDI- 的公差 	
	<ul style="list-style-type: none"> • C01709、C30709 (触发了 STOP D) 	
	<ul style="list-style-type: none"> • C01707、C30707 (超出 SOS 公差) 	
	<ul style="list-style-type: none"> • C01701、C30701 (触发了 STOP B) 	
	<ul style="list-style-type: none"> • C01700、C30700 (触发了 STOP A) 	
4.	分析记录曲线：	
	<ul style="list-style-type: none"> • 一旦 r9713[0] 超出 SDI- 公差窗口，装置便输出一条安全信息 (r9722.7 = 0)。 	
	<ul style="list-style-type: none"> • 接着会触发 STOP D。 	
	<ul style="list-style-type: none"> • 如果在激活 STOP D 时驱动器没有被上级控制器停止，在执行完 STOP D 后 (选择 SOS)，驱动器会作出上述响应。 	
5.	保存/打印曲线图，将曲线图加入验收报告中 (见下文的示例)	
6.	撤销 SDI，应答安全信息。在自动生效的运动监控功能中会触发重新上电或热启动。	
	<ul style="list-style-type: none"> • 驱动器及 TM54F (如果存在) 中没有安全故障信息和报警信息 (r0945[0...7]、r2122[0...7]、r9747[0...7]) 	
	撤销“接通禁止”并运行驱动器	
	<ul style="list-style-type: none"> • 检查驱动器是否运行 	
7.	在相反的方向上重复第 1 点到第 6 点	

曲线图示例：带编码器、停止响应为“STOP D”的“SDI+”

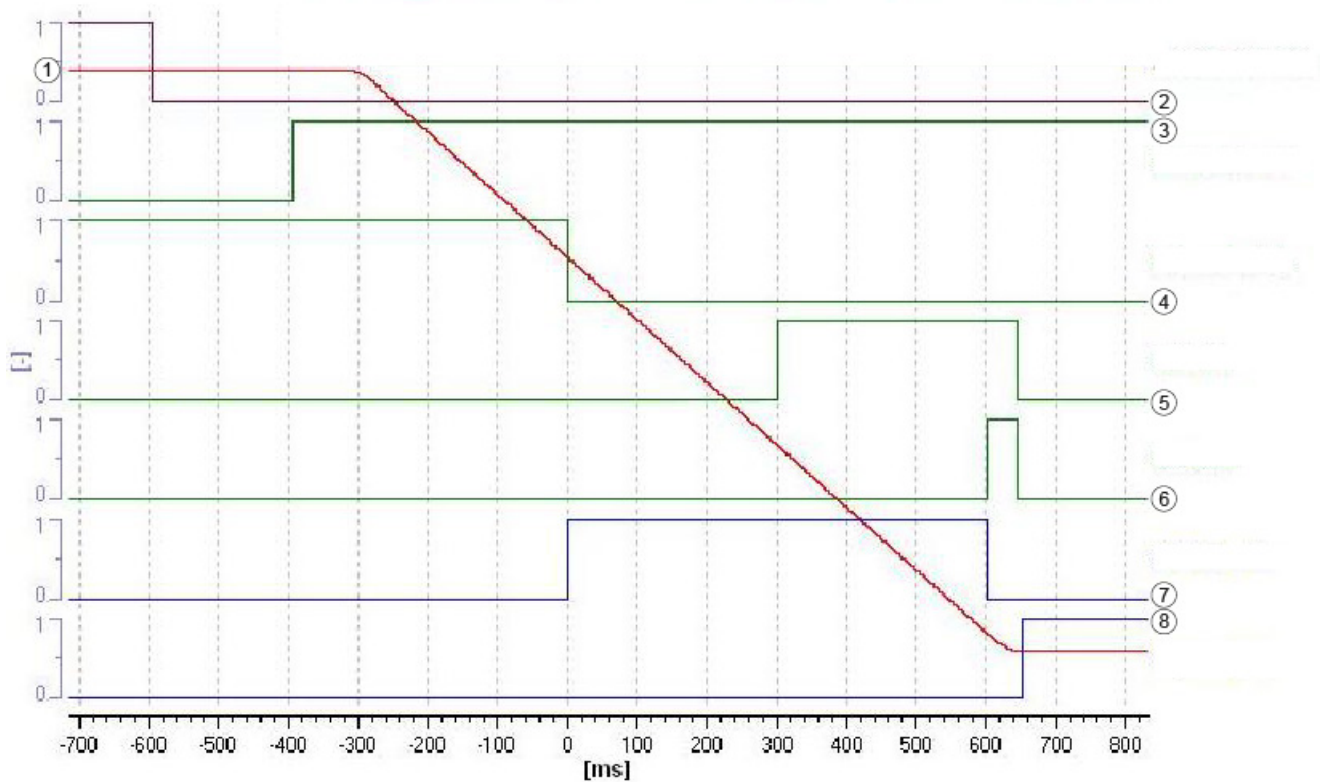

- ① 驱动_1.r9713[0]: SI Motion 诊断负载侧位置实际值, 控制单元上的负载侧实际值
- ② 撤销 SDI +
- ③ SDI + 生效
- ④ 内部事件
- ⑤ SOS 生效
- ⑥ SS1 生效
- ⑦ STOP D 激活
- ⑧ 脉冲使能

图 A-13 曲线图示例：带编码器、停止响应为“STOP D”的“SDI+”

曲线图解析:

- SDI+ 生效 (参见“SDI+ 生效”)
- 在 -300 ms 左右的时间轴上, 驱动器开始运行
- 在 0 ms 的时间轴上, 驱动器超出了 SDI 公差窗口
- 在 0 ms 时间轴上输出一条安全信息, 位“内部事件”置 0
- 在时间轴 0 ms 上, 停止响应 STOP D 触发 (相当于选择 SOS), 参见位“STOP D 生效”

A.3 验收测试 (建议)

- 在从 STOP D 到 SOS 的过渡时间 (p9553) 届满后, 在 300 ms 的时间轴上监控驱动器是否达到静止位置, 参见位“SOS 生效”
- 在 600 ms 左右的时间轴上, 驱动器仍在运行, 表明超出了静态公差窗口
- 触发 STOP B, 参见位“SS1 生效”
- 驱动器开始减速
- 在 650 ms 左右的时间轴上驱动器静止
- STOP B 触发后, STOP A 触发, 见位“STO 生效”; 此时驱动器速度低于 SS1 关机速度 (p9560), 在本例中, 驱动器在 SS1 定时 (p9556) 届满前低于关机速度 SS1。

说明

内部计算导致的时差

系统内部计算会导致大约 2 到 3 个安全周期的时间差, 本例为最长为 6 ms, 不是错误。

带编码器、停止响应为“STOP E”的“SDI+/-”

编号	描述	状态
<p>提示: 必须为配置的每种安全功能控制方式和两个旋转方向单独进行验收测试。 控制方式有: 自动选择、TM54F、机载端子 (CU310-2) 或 PROFIsafe。</p>		
1.	<p>初始状态</p> <ul style="list-style-type: none"> • 驱动器处于“就绪”状态 (p0010 = 0) • Safety Integrated 扩展功能已使能 (p9601.2 = 1) • 安全功能已经使能 (p9501.0 = 1) • 选中了带编码器的安全功能 (p9506 = 0) • 对于“自动生效的运动监控 (页 227)”: “SDI + 或 SDI -”已激活 (p9512.12 = 1 或 p9512.13 = 1) • SDI 已使能 (p9501.17 = 1) • 撤销了“SDI+” (r9720.12 = 1), 撤销了“SDI-” (r9720.13 = 1) 提示: 在自动生效的运动监控功能中, 设置的 SDI 监控已经生效。 • 驱动器及 TM54F (如果存在) 中没有安全故障信息或报警信息 (r0945[0...7]、r2122[0...7]、r9747[0...7]), 注意“验收测试”一章开头的“非关键报警”的说明。 	
2.	<ul style="list-style-type: none"> • 在上级控制器中可能要采取一些预防措施, 使驱动器超出 SDI 公差运行不至于造成危险。 • 请注意, 选择“启动验收测试”后内部限幅 (r9733[0]、r9733[1] 和 r9733[2]) 会变为无效。 	
3.	<p>配置并激活 Trace 记录功能</p> <ul style="list-style-type: none"> • 触发事件: 变量-位模 (r9722.7 = 0) • 对以下值进行跟踪记录: r9713[0]、r9721、r9722 • 请选择合适的时间间隔和预触发器, 方便查看驱动器超出 SDI 公差的运行状态和后续的驱动响应。 <p>查看以下位值, 以便更好地进行分析:</p> <ul style="list-style-type: none"> • r9721.12 (STOP A 或 STOP B 生效) • r9721.15 (STOP E 生效) • r9722.1 (SS1 生效, 在执行 STOP B 时置位) • r9722.3 (SOS 生效) • r9722.7 (内部事件, 在出现首个安全信息时置 0) • r9722.12 (SDI+ 生效) 或 r9722.13 (SDI- 生效) 	

A.3 验收测试 (建议)

编号	描述	状态
	选择 SDI+ 或 SDI- 提示：在自动生效的运动监控功能中，设置的 SDI 监控已经生效。	
	接通驱动器，使驱动器在正向或负向上运行	
	<ul style="list-style-type: none"> 检查驱动器是否运行，在超出 SDI 公差 (p9564) 以及超出 SOS 静态公差窗口后是否沿着 OFF3 斜坡制动，然后触发 STOP A。 	
	检查是否有以下安全信息：	
	<ul style="list-style-type: none"> C01716 (0)、C30716 (0)；超出了 SDI+ 的公差及 C01716 (1)、C30716 (1)；超出了 SDI- 的公差 	
	<ul style="list-style-type: none"> C01710、C30710（触发了 STOP E） 	
	<ul style="list-style-type: none"> C01707、C30707（超出 SOS 公差） 	
	<ul style="list-style-type: none"> C01701、C30701（触发了 STOP B） 	
	<ul style="list-style-type: none"> C01700、C30700（触发了 STOP A） 	
4.	分析记录曲线：	
	<ul style="list-style-type: none"> 一旦 r9713[0] 超出 SDI- 公差窗口，装置便输出一条安全信息 (r9722.7 = 0)。 	
	<ul style="list-style-type: none"> 接着会触发 STOP E。 	
	<ul style="list-style-type: none"> 如果在激活 STOP E 时驱动器没有被驱动器集成的 ESR 功能停止或被上级控制器停止，在执行完 STOP E 后（选择 SOS），驱动器会作出上述响应。 	
5.	保存/打印曲线图，将曲线图加入验收报告中（见下文的示例）	
6.	撤销 SDI，应答安全信息。在自动生效的运动监控功能中会触发重新上电或热启动。	
	<ul style="list-style-type: none"> 驱动器及 TM54F（如果存在）中没有安全故障信息和报警信息 (r0945[0...7]、r2122[0...7]、r9747[0...7]) 	
	撤销“接通禁止”并运行驱动器	
	<ul style="list-style-type: none"> 检查驱动器是否运行 	
7.	在相反的方向上重复第 1 点到第 6 点	

曲线图示例：带编码器、停止响应为“STOP E”的“SDI+”

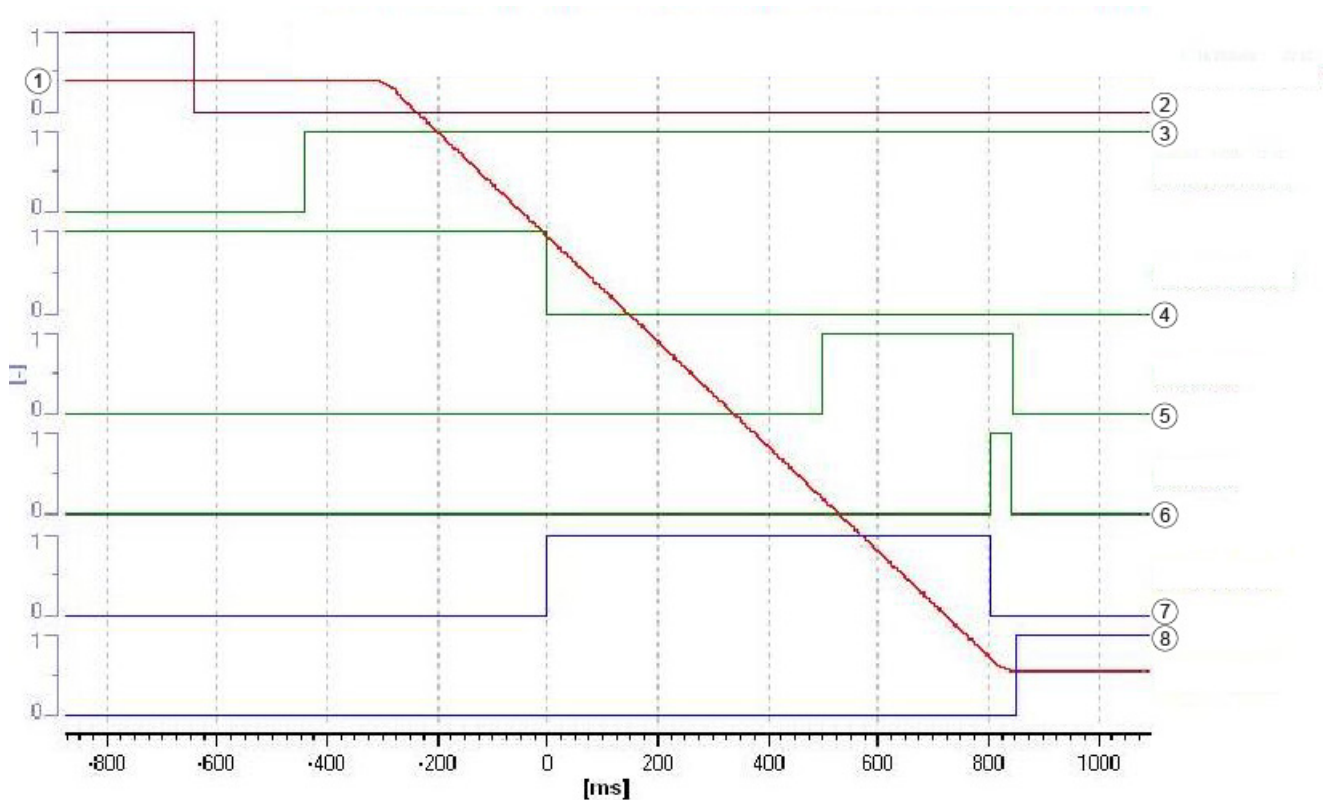

- ① 驱动_1.r9713[0]: SI Motion 诊断负载侧位置实际值, 控制单元上的负载侧实际值
- ② 撤销 SDI +
- ③ SDI + 生效
- ④ 内部事件
- ⑤ SOS 生效
- ⑥ SS1 生效
- ⑦ STOP E 生效
- ⑧ 脉冲使能

图 A-14 曲线图示例：带编码器、停止响应为“STOP E”的“SDI+”

曲线图解析：

- SDI+ 生效 (参见“SDI+ 生效”)
- 在 -300 ms 左右的时间轴上, 驱动器开始运行
- 在 0 ms 的时间轴上, 驱动器超出了 SDI 公差窗口
- 在 0 ms 时间轴上输出一条安全信息, 位“内部事件”置 0
- 在时间轴 0 ms 上, 停止响应 STOP E 触发 (相当于选择 SOS), 参见位“STOP E 生效”

A.3 验收测试 (建议)

- 在从 STOP E 到 SOS 的过渡时间 (p9554) 届满后, 在 500 ms 的时间轴上监控驱动器是否达到静止位置, 参见位“SOS 生效”
- 在 800 ms 左右的时间轴上, 驱动器仍在运行, 表明超出了静态公差窗口
- 触发 STOP B, 参见位“SS1 生效”
- 驱动器开始减速
- 在 850 ms 左右的时间轴上驱动器静止
- STOP B 触发后, STOP A 触发, 见位“STO 生效”; 此时驱动器速度低于 SS1 关机速度 (p9560), 在本例中, 驱动器在 SS1 定时 (p9556) 届满前低于关机速度 SS1。

说明

内部计算导致的时差

系统内部计算会导致大约 2 到 3 个安全周期的时间差, 本例为最长为 6 ms, 不是错误。

Safely-Limited Position 的验收测试

前提条件

- 为了能够进行 SLP 验收测试，必须激活验收测试模式 (p9570)。
- 接着必须选择 SLP 验收测试 (p9575 = 172)
- 借助 Safety Control Channel (SCC)，现在可通过 S_ZSWB3 中的位 14 将一个生效的 SLP 验收测试报告给上级控制器，这样控制器就可以禁用软件限位开关。
- 如果 EPOS 已使能，生效的 SLP 验收测试会通过一个内部软件接口报告给 EPOS。这样，EPOS 自身就可以禁用 EPOS 监控。

SLP，停止响应为“STOP A”

编号	描述	状态
<p>提示： 必须为配置的每种安全功能控制方式和每个运行范围的两个限位单独进行验收测试。 控制方式有：自动选择、TM54F、机载端子 (CU310-2) 或 PROFIsafe。</p>		
1.	<p>初始状态</p> <ul style="list-style-type: none"> • 驱动器处于“就绪”状态 (p0010 = 0) • Safety Integrated 扩展功能已使能 (p9601.2 = 1) • 安全功能已经使能 (p9501.0 = 1) • 选中了带编码器的安全功能 (p9506 = 0) • SLP 已经使能 (p9501.1 = 1) • SLP 已被撤销 (r9720.6 = 1) • 驱动器安全回参考点 (r9721.7 = r9722.23 = 1) • 驱动器及 TM54F (如果存在) 中没有安全故障信息或报警信息 (r0945[0...7]、r2122[0...7]、r9747[0...7])，注意“验收测试”一章开头的“非关键报警”的说明。 	
2.	<ul style="list-style-type: none"> • 在上级控制器中可能要采取一些预防措施，使驱动器超出 SLP 限位运行不至于造成危险。 	
3.	<p>配置并激活 Trace 记录功能</p> <ul style="list-style-type: none"> • 触发事件：变量-位模 (r9722.7 = 0) • 对以下值进行跟踪记录：r9708[0]、r9713[0]、r9721、r9722 • 请选择合适的时间间隔和预触发器，方便查看驱动器超出 SLP 限位的运行状态和后续的驱动响应。 	

A.3 验收测试 (建议)

编号	描述	状态
	查看以下位值，以便更好地进行分析：	
	<ul style="list-style-type: none"> • r9721.12 (STOP A 或 STOP B 生效) 	
	<ul style="list-style-type: none"> • r9722.0 (STO 生效，在执行 STOP A 时置位) 	
	<ul style="list-style-type: none"> • r9722.7 (内部事件，在出现首个安全信息时置 0) 	
	<ul style="list-style-type: none"> • r9722.6 (SLP 生效) 	
	<ul style="list-style-type: none"> • r9722.30 (未超出 SLP 上限) 	
	<ul style="list-style-type: none"> • r9722.31 (未低于 SLP 下限) 	
	选择 SLP 运行范围	
	使驱动器朝着运行范围内的某个安全绝对位置运行	
	选择 SLP	
	接通驱动器，使驱动器在正向或负向上运行	
	<ul style="list-style-type: none"> • 检查驱动器是否运行，在超出 SLP 上限或低于 SLP 下限 (p9534 及 p9535) 后是否自由停转，配置的抱闸是否闭合 	
	检查是否有以下安全信息：	
	<ul style="list-style-type: none"> • C01715 (10)、C30715 (10)；SLP1 超限及 C01715 (20)、C30715 (20)；SLP2 超限 	
	<ul style="list-style-type: none"> • C01700、C30700 (触发了 STOP A) 	
4.	分析记录曲线：	
	<ul style="list-style-type: none"> • 一旦 r9708[0] 超出 SLP 限位，装置便输出一条安全信息 (r9722.7 = 0)。 • 如果超出 SLP 上限，装置便输出一条安全信息“超出 SLP 上限” (r9722.30 = 0)。 • 如果低于 SLP 下限，装置便输出一条安全信息“低于 SLP 下限” (r9722.31 = 0)。 • 接着会触发 STOP A，封锁脉冲 (p9721.2 = 1)。 	
5.	保存/打印曲线图，将曲线图加入验收报告中	
6.	在另一个 SLP 限位上重复第 1 点到第 6 点	

SLP, 停止响应为“STOP B”

编号	描述	状态
提示:		
必须为配置的每种安全功能控制方式和两个限位单独进行验收测试。		
控制方式有: 自动选择、TM54F、机载端子 (CU310-2) 或 PROFI-safe。		
1.	初始状态	
	<ul style="list-style-type: none"> 驱动器处于“就绪”状态 (p0010 = 0) 	
	<ul style="list-style-type: none"> Safety Integrated 扩展功能已使能 (p9601.2 = 1) 	
	<ul style="list-style-type: none"> 安全功能已经使能 (p9501.0 = 1) 	
	<ul style="list-style-type: none"> 选中了带编码器的安全功能 (p9506 = 0) 	
	<ul style="list-style-type: none"> SLP 已经使能 (p9501.1 = 1) 	
	<ul style="list-style-type: none"> SLP 已被撤销 (r9720.6 = 1) 	
	<ul style="list-style-type: none"> 驱动器安全回参考点 (r9721.7 = r9722.23 = 1) 	
	<ul style="list-style-type: none"> 驱动器及 TM54F (如果存在) 中没有安全故障信息或报警信息 (r0945[0...7]、r2122[0...7]、r9747[0...7]), 注意“验收测试”一章开头的“非关键报警”的说明。 	
2.	<ul style="list-style-type: none"> 在上级控制器中可能要采取一些预防措施, 使驱动器超出 SLP 限位运行不至于造成危险。 	
3.	配置并激活 Trace 记录功能	
	<ul style="list-style-type: none"> 触发事件: 变量 - 位模 (r9722.7 = 0) 	
	<ul style="list-style-type: none"> 对以下值进行跟踪记录: r9708[0]、r9713[0]、r9720、r9721、r9722 	
	<ul style="list-style-type: none"> 请选择合适的时间间隔和预触发器, 方便查看驱动器超出 SLP 限位的运行状态和后续的驱动响应。 	
	查看以下位值, 以便更好地进行分析:	
	<ul style="list-style-type: none"> r9721.12 (STOP A 或 STOP B 生效) 	
	<ul style="list-style-type: none"> r9722.1 (SS1 生效, 在执行 STOP B 时置位) 	
	<ul style="list-style-type: none"> r9722.7 (内部事件, 在出现首个安全信息时置 0) 	
	<ul style="list-style-type: none"> r9722.6 (SLP 生效) 	
	<ul style="list-style-type: none"> r9722.30 (未超出 SLP 上限) 	
	<ul style="list-style-type: none"> r9722.31 (未低于 SLP 下限) 	
	选择 SLP 运行范围	

A.3 验收测试 (建议)

编号	描述	状态
	使驱动器朝着运行范围内的某个安全绝对位置运行	
	选择 SLP	
	接通驱动器, 使驱动器在正向或负向上运行	
	<ul style="list-style-type: none"> 检查驱动器是否运行, 在超出 SLP 限位 (p9564) 后、触发 STOP A 前是否沿着 OFF3 斜坡制动。 	
	检查是否有以下安全信息:	
	<ul style="list-style-type: none"> C01715 (10)、C30715 (10); SLP1 超限及 C01715 (20)、C30715 (20); SLP2 超限 	
	<ul style="list-style-type: none"> C01701、C30701 (触发了 STOP B) 	
	<ul style="list-style-type: none"> C01700、C30700 (触发了 STOP A) 	
4.	分析记录曲线: <ul style="list-style-type: none"> 一旦 r9708[0] 超出 SLP 限位, 装置便输出一条安全信息 (r9722.7 = 0)。 如果超出 SLP 上限, 装置便输出一条安全信息“超出 SLP 上限” (r9722.30 = 0)。 如果低于 SLP 下限, 装置便输出一条安全信息“低于 SLP 下限” (r9722.31 = 0)。 在触发 STOP B 后接着触发 STOP A。 	
5.	保存/打印曲线图, 将曲线图加入验收报告中	
6.	在另一个限位上重复第1点到第6点	

SLP, 停止响应为“STOP C”

编号	描述	状态
提示:		
必须为配置的每种安全功能控制方式和两个限位单独进行验收测试。		
控制方式有: 自动选择、TM54F、机载端子 (CU310-2) 或 PROFIsafe。		
1.	初始状态	
	<ul style="list-style-type: none"> 驱动器处于“就绪”状态 (p0010 = 0) 	
	<ul style="list-style-type: none"> Safety Integrated 扩展功能已使能 (p9601.2 = 1) 	
	<ul style="list-style-type: none"> 安全功能已经使能 (p9501.0 = 1) 	
	<ul style="list-style-type: none"> 选中了带编码器的安全功能 (p9506 = 0) 	

编号	描述	状态
	<ul style="list-style-type: none"> • SLP 已经使能 (p9501.1 = 1) 	
	<ul style="list-style-type: none"> • SLP 已被撤销 (r9720.6 = 1) 	
	<ul style="list-style-type: none"> • 驱动器安全回参考点 (r9721.7 = r9722.23 = 1) 	
	<ul style="list-style-type: none"> • 驱动器及 TM54F (如果存在) 中没有安全故障信息或报警信息 (r0945[0...7]、r2122[0...7]、r9747[0...7])，注意“验收测试”一章开头的“非关键报警”的说明。 	
2.	<ul style="list-style-type: none"> • 在上级控制器中可能要采取一些预防措施，使驱动器超出 SLP 限位运行不至于造成危险。 	
3.	配置并激活 Trace 记录功能	
	<ul style="list-style-type: none"> • 触发事件：变量 - 位模 (r9722.7 = 0) 	
	<ul style="list-style-type: none"> • 对以下值进行跟踪记录：r9708[0]、r9713[0]、r9721、r9722 	
	<ul style="list-style-type: none"> • 请选择合适的时间间隔和预触发器，方便查看驱动器超出 SLP 限位的运行状态和后续的驱动响应。 	
	查看以下位值，以便更好地进行分析：	
	<ul style="list-style-type: none"> • r9722.2 (SS2 生效，在执行 STOP C 时置位)；r9722.3 (SOS 生效) 	
	<ul style="list-style-type: none"> • r9721.13 (STOP C 生效) 	
	<ul style="list-style-type: none"> • r9722.7 (内部事件，在出现首个安全信息时置 0) 	
	<ul style="list-style-type: none"> • r9722.6 (SLP 生效) 	
	<ul style="list-style-type: none"> • r9722.30 (未超出 SLP 上限) 	
	<ul style="list-style-type: none"> • r9722.31 (未低于 SLP 下限) 	
	选择 SLP 运行范围	
	使驱动器朝着运行范围内的某个安全绝对位置运行	
	选择 SLP	
	接通驱动器，使驱动器在正向或负向上运行	
	<ul style="list-style-type: none"> • 检查驱动器是否运行，在超出 SLP 上限或低于 SLP 下限 (p9534 及 p9535) 后是否沿着 OFF3 斜坡制动到静止 	
	检查是否有以下安全信息：	
	<ul style="list-style-type: none"> • C01715 (10)、C30715 (10)；SLP1 超限及 C01715 (20)、C30715 (20)；SLP2 超限 	
	<ul style="list-style-type: none"> • C01708、C30708 (触发了 STOP C) 	

A.3 验收测试 (建议)

编号	描述	状态
4.	分析记录曲线:	
	• 一旦 r9708[0] 超出 SLP 限位, 装置便输出一条安全信息 (r9722.7 = 0)。	
	• 如果超出 SLP 上限, 装置便输出一条安全信息“超出 SLP 上限” (r9722.30 = 0)。	
	• 如果低于 SLP 下限, 装置便输出一条安全信息“低于 SLP 下限” (r9722.31 = 0)。	
	• 接着会触发 STOP C。	
5.	保存/打印曲线图, 将曲线图加入验收报告中	
6.	在另一个 SLP 限位上重复第 1 点到第 6 点	

SLP, 停止响应为“STOP D”

编号	描述	状态
提示:		
必须为配置的每种安全功能控制方式和两个限位单独进行验收测试。		
控制方式有: 自动选择、TM54F、机载端子 (CU310-2) 或 PROFI-safe。		
1.	初始状态	
	<ul style="list-style-type: none"> 驱动器处于“就绪”状态 (p0010 = 0) 	
	<ul style="list-style-type: none"> Safety Integrated 扩展功能已使能 (p9601.2 = 1) 	
	<ul style="list-style-type: none"> 安全功能已经使能 (p9501.0 = 1) 	
	<ul style="list-style-type: none"> 选中了带编码器的安全功能 (p9506 = 0) 	
	<ul style="list-style-type: none"> SLP 已经使能 (p9501.1 = 1) 	
	<ul style="list-style-type: none"> SLP 已被撤销 (r9720.6 = 1) 	
	<ul style="list-style-type: none"> 驱动器安全回参考点 (r9721.7 = r9722.23 = 1) 	
	<ul style="list-style-type: none"> 驱动器及 TM54F (如果存在) 中没有安全故障信息或报警信息 (r0945[0...7]、r2122[0...7]、r9747[0...7]), 注意“验收测试”一章开头的“非关键报警”的说明。 	
2.	<ul style="list-style-type: none"> 在上级控制器中可能要采取一些预防措施, 使驱动器超出 SLP 限位运行不至于造成危险。 	
3.	配置并激活 Trace 记录功能	
	<ul style="list-style-type: none"> 触发事件: 变量 - 位模 (r9722.7 = 0) 	
	<ul style="list-style-type: none"> 对以下值进行跟踪记录: r9708[0]、r9713[0]、r9720、r9721、r9722 	
	<ul style="list-style-type: none"> 请选择合适的时间间隔和预触发器, 方便查看驱动器超出 SLP 限位的运行状态和后续的驱动响应。 	
	查看以下位值, 以便更好地进行分析:	
	<ul style="list-style-type: none"> r9721.12 (STOP A 或 STOP B 生效) 	
	<ul style="list-style-type: none"> r9721.14 (STOP D 生效) 	
	<ul style="list-style-type: none"> r9722.1 (SS1 生效, 在执行 STOP B 时置位) 	
	<ul style="list-style-type: none"> r9722.3 (SOS 生效) 	
	<ul style="list-style-type: none"> r9722.7 (内部事件, 在出现首个安全信息时置 0) 	
	<ul style="list-style-type: none"> r9722.6 (SLP 生效) 	
	<ul style="list-style-type: none"> r9722.30 (未超出 SLP 上限) 	

A.3 验收测试 (建议)

编号	描述	状态
	<ul style="list-style-type: none"> r9722.31 (未低于 SLP 下限) 	
	选择 SLP 运行范围	
	使驱动器朝着运行范围内的某个安全绝对位置运行	
	选择 SLP	
	接通驱动器, 使驱动器在正向或负向上运行	
	<ul style="list-style-type: none"> 检查驱动器是否运行, 在超出 SLP 上限、低于 SLP 下限 (p9534 及 9535) 以及超出 SOS 静态公差窗口后是否沿着 OFF3 斜坡制动, 然后触发 STOP A。 	
	检查是否有以下安全信息:	
	<ul style="list-style-type: none"> C01715 (10)、C30715 (10); SLP1 超限及 C01715 (20)、C30715 (20); SLP2 超限 	
	<ul style="list-style-type: none"> C01709、C30709 (触发了 STOP D) 	
	<ul style="list-style-type: none"> C01707、C30707 (超出 SOS 公差) 	
	<ul style="list-style-type: none"> C01701、C30701 (触发了 STOP B) 	
	<ul style="list-style-type: none"> C01700、C30700 (触发了 STOP A) 	
4.	分析记录曲线:	
	<ul style="list-style-type: none"> 一旦 r9708[0] 超出 SLP 限位, 装置便输出一条安全信息 (r9722.7 = 0)。 	
	<ul style="list-style-type: none"> 如果超出 SLP 上限, 装置便输出一条安全信息“超出 SLP 上限” (r9722.30 = 0)。 	
	<ul style="list-style-type: none"> 如果低于 SLP 下限, 装置便输出一条安全信息“低于 SLP 下限” (r9722.31 = 0)。 	
	<ul style="list-style-type: none"> 接着会触发 STOP D。 	
	<ul style="list-style-type: none"> 如果在激活 STOP D 时驱动器没有被上级控制器停止, 在执行完 STOP D 后 (选择 SOS), 驱动器会作出上述响应。 	
5.	保存/打印曲线图, 将曲线图加入验收报告中	
6.	在另一个 SLP 限位上重复第 1 点到第 6 点	

SLP, 停止响应为“STOP E”

编号	描述	状态
<p>提示: 必须为配置的每种安全功能控制方式和两个限位单独进行验收测试。 控制方式有: 自动选择、TM54F、机载端子 (CU310-2) 或 PROFIsafe。</p>		
1.	初始状态 <ul style="list-style-type: none"> • 驱动器处于“就绪”状态 (p0010 = 0) • Safety Integrated 扩展功能已使能 (p9601.2 = 1) • 安全功能已经使能 (p9501.0 = 1) • 选中了带编码器的安全功能 (p9506 = 0) • SLP 已经使能 (p9501.1 = 1) • SLP 已被撤销 (r9720.6 = 1) • 驱动器及 TM54F (如果存在) 中没有安全故障信息或报警信息 (r0945[0...7]、r2122[0...7]、r9747[0...7]), 注意“验收测试”一章开头的“非关键报警”的说明。 	
2.	<ul style="list-style-type: none"> • 在上级控制器中可能要采取一些预防措施, 使驱动器超出 SLP 限位运行不至于造成危险。 	
3.	配置并激活 Trace 记录功能 <ul style="list-style-type: none"> • 触发事件: 变量 - 位模 (r9722.7 = 0) • 对以下值进行跟踪记录: r9708[0]、r9713[0]、r9720、r9721、r9722 • 请选择合适的时间间隔和预触发器, 方便查看驱动器超出 SLP 限位的运行状态和后续的驱动响应。 查看以下位值, 以便更好地进行分析: <ul style="list-style-type: none"> • r9721.12 (STOP A 或 STOP B 生效) • r9721.15 (STOP E 生效) • r9722.1 (SS1 生效, 在执行 STOP B 时置位) • r9722.3 (SOS 生效) • r9722.7 (内部事件, 在出现首个安全信息时置 0) • r9722.6 (SLP 生效) • r9722.30 (未超出 SLP 上限) • r9722.31 (未低于 SLP 下限) 选择 SLP 运行范围	

A.3 验收测试（建议）

编号	描述	状态
	使驱动器朝着运行范围内的某个安全绝对位置运行	
	选择 SLP	
	接通驱动器，使驱动器在正向或负向上运行	
	<ul style="list-style-type: none"> 检查驱动器是否运行，在超出 SLP 限位 (p9564) 以及超出 SOS 静态公差窗口后是否沿着 OFF3 斜坡制动，然后触发 STOP A。 	
	检查是否有以下安全信息：	
	<ul style="list-style-type: none"> C01715 (10)、C30715 (10)；SLP1 超限及 C01715 (20)、C30715 (20)；SLP2 超限 	
	<ul style="list-style-type: none"> C01710、C30710（触发了 STOP E） 	
	<ul style="list-style-type: none"> C01707、C30707（超出 SOS 公差） 	
	<ul style="list-style-type: none"> C01701、C30701（触发了 STOP B） 	
	<ul style="list-style-type: none"> C01700、C30700（触发了 STOP A） 	
4.	分析记录曲线：	
	<ul style="list-style-type: none"> 一旦 r9708[0] 超出 SLP 限位，装置便输出一条安全信息 (r9722.7 = 0)。 	
	<ul style="list-style-type: none"> 如果超出 SLP 上限，装置便输出一条安全信息“超出 SLP 上限” (r9722.30 = 0)。 	
	<ul style="list-style-type: none"> 如果低于 SLP 下限，装置便输出一条安全信息“低于 SLP 下限” (r9722.31 = 0)。 	
	<ul style="list-style-type: none"> 接着会触发 STOP E。 	
	<ul style="list-style-type: none"> 如果在激活 STOP E 时驱动器没有被驱动器集成的 ESR 功能停止或被上级控制器停止，在执行完 STOP E 后（选择 SOS），驱动器会作出上述响应。 	
5.	保存/打印曲线图，将曲线图加入验收报告中	
6.	在另一个 SLP 限位上重复第 1 点到第 6 点	

扩展功能中“Safe Brake Test”的验收测试

说明

与其他验收测试的区别

SBT 自身就是一个测试功能。与之前描述的安全功能的验收测试不同，如果 SBT 的验收测试中须触发一个安全功能超限，则只须在 SBT 中检查该测试功能的正确设置。

编号	描述	状态
提示:		
必须为配置的每个制动和所需的所有测试场景单独进行验收测试。		
1.	初始状态	
	<ul style="list-style-type: none"> • 驱动器处于“就绪”状态 (p0010 = 0) 	
	<ul style="list-style-type: none"> • Safety Integrated 扩展功能已使能 (p9601.2 = 1) 	
	<ul style="list-style-type: none"> • 安全功能已经使能 (p9501.0 = 1) 	
	<ul style="list-style-type: none"> • 选中了带编码器的安全功能 (p9506 = 0) 	
	<ul style="list-style-type: none"> • SBT 已使能 (p10201.0 = 1) 	
	<ul style="list-style-type: none"> • 所有制动已打开 	
	<ul style="list-style-type: none"> • 安全制动控制已使能 (p9602 = 1)，如果需要测试一个内部制动 	
	<ul style="list-style-type: none"> • 驱动器及 TM54F（如果存在）中没有安全故障信息或报警信息 (r0945[0...7]、r2122[0...7]、r9747[0...7])，注意“验收测试”一章开头的“非关键报警”的说明。 	
2.	配置并激活 Trace 记录功能	
	<ul style="list-style-type: none"> • 触发事件： 变量-位模 (r10231.1 = 1) 	
	<ul style="list-style-type: none"> • 对以下值进行跟踪记录： r9713[0]、r10231、r10234、r10240、r0080、r0063 	
	<ul style="list-style-type: none"> • 选择合适的时间间隔，以记录从触发时间点起的整个制动测试 (2 × p10208 + p10211 或 2 × p10208 + p10221)。 根据从选择制动测试到启动第一个测试序列的时间设置预触发器（如 1 s）。 	
	查看以下位值，以便更好地进行分析：	
	<ul style="list-style-type: none"> • r10231.0（制动测试选择） 	
	<ul style="list-style-type: none"> • r10231.1（制动测试启动测试序列） 	
	<ul style="list-style-type: none"> • r10231.2（选择制动） 	
	<ul style="list-style-type: none"> • r10231.5（外部制动状态）在选择外部制动时 	
	<ul style="list-style-type: none"> • r10234.0（制动测试已选 	
	<ul style="list-style-type: none"> • r10234.3（制动测试生效） 	
	<ul style="list-style-type: none"> • r10234.4（制动测试结果） 	
	<ul style="list-style-type: none"> • r10234.5（制动测试结束） 	

A.3 验收测试 (建议)

编号	描述	状态
	触发制动测试	
	制动测试结束后读取 r10241	
3.	分析记录曲线:	
	<ul style="list-style-type: none"> r0080 必须与图“FP”中的转矩图一致 启动测试序列前, r0080 必须与 -r10241 大致一致 必须经过 p10208 时间以形成和消除转矩 恒定的测试转矩必须通过 p10211 或 p10221 中的时间确定 r10240 包含 r0080 + r10241 中的最大值; 已通过最大转矩测试制动 	
4.	保存/打印曲线图, 将曲线图加入验收报告中 (见下文的示例)	
5.	对于所有需测试的制动和测试序列, 系统会相应的重复第 1 点到第 4 点	

曲线图示例: SBT

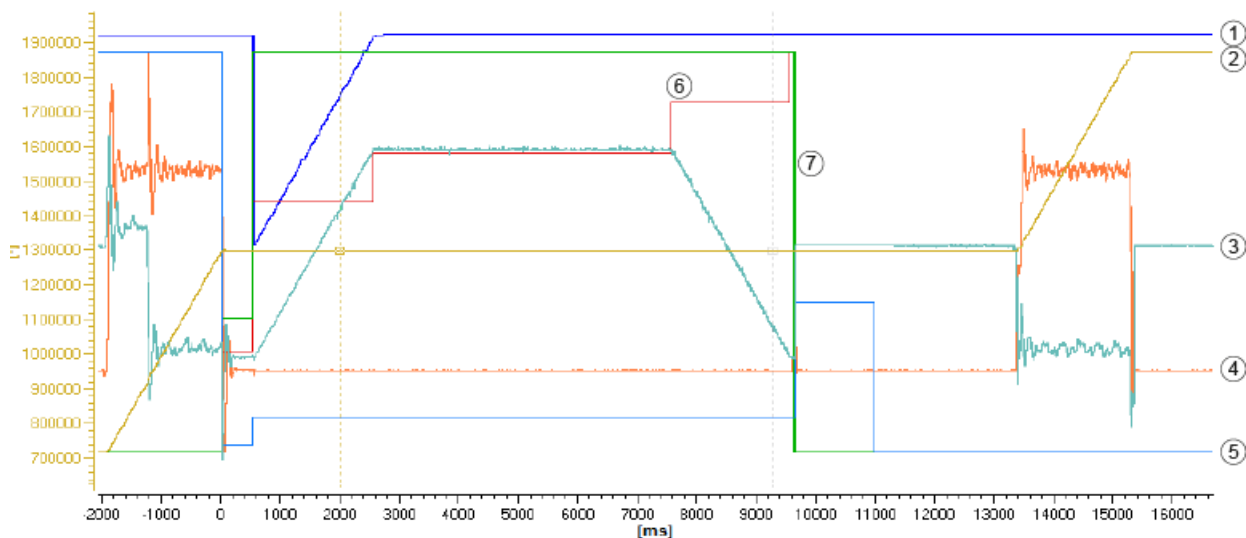

- | | | | |
|---|---|---|--|
| ① | r10240: SI Motion SBT
测试转矩诊断 | ② | r9713[0]: SI Motion
负载侧位置实际值诊断, 控制单元
负载侧的实际值 |
| ③ | r0080: 转矩实际值 | ④ | r0063: 经过滤波的转速实际值 |
| ⑤ | r10234: SI Safety Info Channel
状态字 S_ZSW3B | ⑥ | r10242: SI Motion SBT 状态诊断 |
| ⑦ | r10231: SI Motion SBT 控制字诊断 | - | - |

图 A-15 曲线图示例: SBT

A.3.3.3 不带编码器的扩展功能的验收测试

扩展功能中不带编码器的“Safe Torque Off”的验收测试

编号	描述	状态
注:		
您需要为设置的每种安全功能控制方式执行验收测试。 控制方式有：自动选择、TM54F、机载端子 (CU310-2) 或 PROFI-safe。		
1.	初始状态	
	<ul style="list-style-type: none"> 驱动器处于“就绪”状态 (p0010 = 0) 	
	<ul style="list-style-type: none"> Safety Integrated 扩展功能已使能 (p9601.2 = 1) 	
	<ul style="list-style-type: none"> 安全功能已经使能 (p9501.0 = 1) 	
	<ul style="list-style-type: none"> 安全功能配置为“不带编码器” (p9506 = 1 或 p9506 = 3) 	
	<ul style="list-style-type: none"> 驱动器及 TM54F (如果存在) 中没有安全故障信息或报警信息 (r0945[0...7]、r2122[0...7]、r9747[0...7])，注意“验收测试”一章开头的“非关键报警”的说明。 	
	<ul style="list-style-type: none"> r9720.0 = 1 (表明STO被撤销) 	
	<ul style="list-style-type: none"> r9722.0 = 0 (表明STO失效) <p>提示：在STO被撤销后，驱动器必须在5秒内启动。</p>	
2.	运行驱动器	
	<ul style="list-style-type: none"> 检查驱动器是否运行。 	
	在此期间选择 STO，核实以下项目：	
	<ul style="list-style-type: none"> 驱动器是否缓慢转动停止，在通过p1215、p9602和p9802配备并设置了机械制动器的情况下是否被制动器制动并保持住。 	
	<ul style="list-style-type: none"> 驱动器及 TM54F (如果存在) 中没有安全故障信息和报警信息 (r0945[0...7]、r2122[0...7]、r9747[0...7]) 	
	<ul style="list-style-type: none"> r9720.0 = 0 (表明STO被选中) 	
	<ul style="list-style-type: none"> r9722.0 = 1 (表明 STO 生效) 	

A.3 验收测试 (建议)

3.	撤销STO，然后检查 提示：在STO被撤销后，驱动器必须在5秒内启动。	
	<ul style="list-style-type: none"> • 驱动器及 TM54F（如果存在）中没有安全故障信息和报警信息 (r0945[0...7]、r2122[0...7]、r9747[0...7]) 	
	<ul style="list-style-type: none"> • r9720.0 = 1（表明STO被撤销） 	
	<ul style="list-style-type: none"> • r9722.0 = 0（表明STO失效） 	
4.	应答“接通禁止”信号，运行驱动器。检查驱动器是否运行。	

扩展功能中不带编码器的“Safe Stop 1”的验收测试

编号	描述	状态
注: 您需要为设置的每种安全功能控制方式执行验收测试。 控制方式有: TM54F、机载端子 (CU310-2) 或 PROFIsafe。		
1.	初始状态	
	• 驱动器处于“就绪”状态 (p0010 = 0)	
	• Safety Integrated 扩展功能已使能 (p9601.2 = 1)	
	• 安全功能已经使能 (p9501.0 = 1)	
	• 安全功能配置为“不带编码器” (p9506 = 1 或 p9506 = 3)	
	• 仅用于“带外部停止的 Safe Stop 1 (页 104)”: p9507.3 = p9307.3 = 1	
• 驱动器及 TM54F (如果存在) 中没有安全故障信息或报警信息 (r0945[0...7]、r2122[0...7]、r9747[0...7]), 注意“验收测试”一章开头的“非关键报警”的说明。		
2.	运行驱动器	
	• 检查驱动器是否运行。	
3.	配置并激活 Trace 记录功能	
	• 触发事件: 变量-位模 (r9720.1 = 0)	
	• 对以下值进行跟踪记录: r9714[0], r9714[1], r9720, r9722	
	• 选择合适的时间间隔和预触发, 以方便查看 SS1 被选中的状态和到 STO 的过渡状态	
	运行时选择 SS1	
	• 驱动器沿着 OFF3 斜坡减速制动 (不在带外部停止的 SS1 中)	
	• 检查驱动器随后是否进入 STO 状态	
	查看以下位值, 以便更好地进行分析:	
	• r9720.1 (表明 SS1 被撤销)	
	• r9722.0 (表明 STO 生效)	
• r9722.1 (表明 SS1 生效)		

A.3 验收测试 (建议)

4.	分析记录曲线： <ul style="list-style-type: none"> • 在驱动器低于关机速度（9560）后触发STO SBR（r9714 [1]）的斜率应和 OFF3 斜坡的斜率相同。 r9714[0] 和 r9714[1] 的曲线应平行。 • p9506 = 3 时， STO 在低于阈值后或在 SS1 计时器届满后被触发。 • p9507.3 = 1 时驱动器不沿 OFF3 斜坡制动。 STO 在 SS1 计时器届满后被触发。 	
5.	保存/打印曲线图，将曲线图加入验收报告中（见下文的示例）	
6.	撤销 SS1 <ul style="list-style-type: none"> • 驱动器及 TM54F（如果存在）中没有安全故障信息和报警信息 (r0945[0...7]、r2122[0...7]、r9747[0...7]) 撤销“接通禁止”并运行驱动器 提示： 在STO被撤销后，驱动器必须在5秒内启动。 <ul style="list-style-type: none"> • 检查驱动器是否运行。 	

曲线图示例：不带编码器的SS1

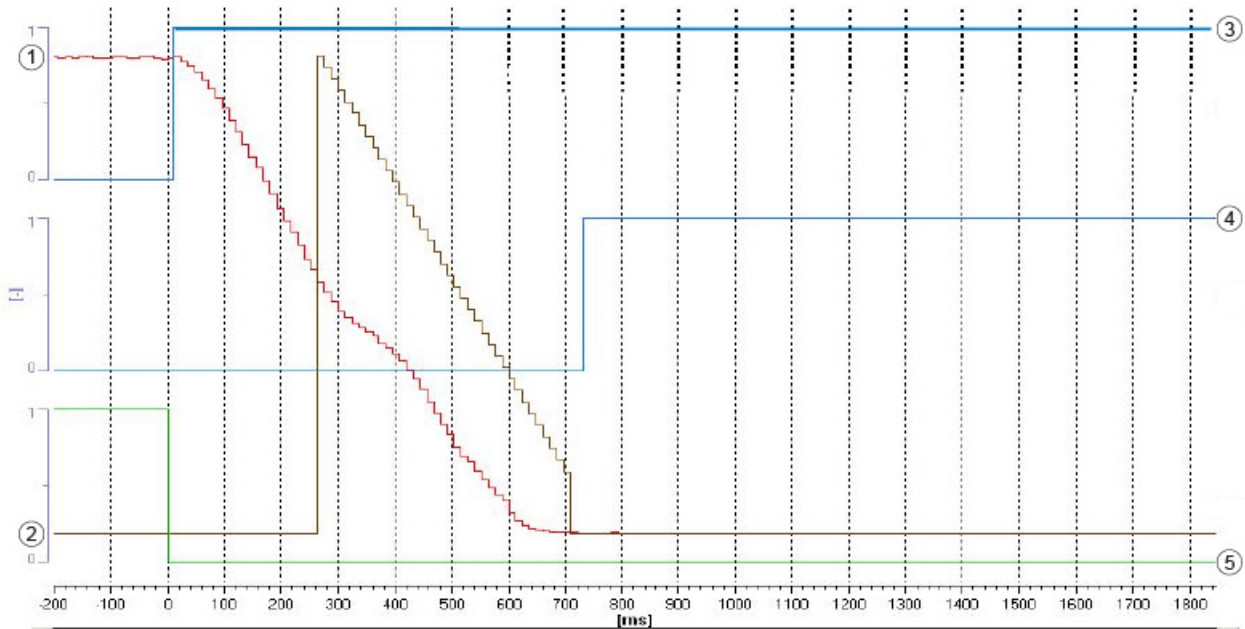

- ① 驱动_1.r9714[0]: SI Motion 诊断速度, 控制单元上的负载侧速度实际值
- ② 驱动_1.r9714[1]: SI Motion 诊断速度, 控制单元上的当前 SBR 速度限值
- ③ SS1 生效
- ④ STO 生效
- ⑤ 撤销 SS1

图 A-16 曲线图示例：不带编码器的SS1

曲线图解析:

- 在 0 ms 时间轴上, 功能 SS1 被选中 (参见位“撤销 SS1”)
- 在 20 ms 左右的时间轴上, 反馈位“SS1 生效”置位
- 驱动器随后沿着 OFF3 斜坡减速 (p1135) 制动
- r9714[0] 的记录曲线 (桔色曲线) 显示 OFF3 斜坡是否生效。

说明

带外部停止的 SS1 上的特性

在选择该带外部停止的 Safe Stop 1 (页 104)后电机不会沿着 OFF3 斜坡制动, 而是在延迟时间 (p9556) 届满后才自动触发 STO/SBC。

A.3 验收测试 (建议)

- 在 720 ms 左右的时间轴上 STO 生效，见位“STO 生效”，在该时间点上驱动器低于 SS1 关机速度 (p9560)
- 驱动器的实际速度 (驱动器_1.r9714[0]) 超出 SBR 的包络线 (驱动器_1.r9714[1]) 时，可能会导致故障

和带编码器的 SAM

的曲线图相反，该曲线图是根据安全参数计算得出的，而不是跟踪实际速度得出。

此外，不带编码器的 SBR 只在规定时间经过后激活，本例中为 250 ms。曲线应和 r9714 [0] 平行。

说明

内部计算导致的时差

系统内部计算会导致大约 2 到 3 个安全周期的时间差，本例最长为 36 ms，不是错误。

扩展功能中不带编码器的“Safe Brake Control”的验收测试

编号	描述	状态
注:		
您需要为设置的每种安全功能控制方式执行验收测试。		
控制方式有: 自动选择、TM54F、机载端子 (CU310-2) 或 PROFIsafe。		
1.	初始状态	
	<ul style="list-style-type: none"> 驱动器处于“就绪”状态 (p0010 = 0) 	
	<ul style="list-style-type: none"> Safety Integrated 扩展功能已使能 (p9601.2 = 1) 	
	<ul style="list-style-type: none"> 安全功能已经使能 (p9501.0 = 1) 	
	<ul style="list-style-type: none"> 安全功能配置为“不带编码器” (p9506 = 1 或 p9506 = 3) 	
	<ul style="list-style-type: none"> SBC 功能已使能(p9602 = 1, p9802 = 1) 	
	<ul style="list-style-type: none"> “如顺序控制一样工作的制动”或制动器已经打开(p1215 = 1或p1215 = 2) 	
	<ul style="list-style-type: none"> 驱动器及 TM54F (如果存在) 中没有安全故障信息或报警信息 (r0945[0...7]、r2122[0...7]、r9747[0...7]), 注意“验收测试”一章开头的“非关键报警”的说明。 	
	<ul style="list-style-type: none"> r9773.4 = 0 (驱动器没有发出SBC请求) 	
	<ul style="list-style-type: none"> r9720.0 = 1 (表明STO被撤销) r9720.1 = 1 (表明SS1被撤销) 	
	<ul style="list-style-type: none"> r9722.0 = 0 (表明STO失效) 	
	提示: 在STO被撤销后, 驱动器必须在5秒内启动。	
2.	运行驱动器, 如果制动器闭合, 要打开制动器	
	<ul style="list-style-type: none"> 检查驱动器是否运行。 	
	在此期间选择STO/SS1, 核实以下事项:	
	<ul style="list-style-type: none"> 制动器闭合 	
	<ul style="list-style-type: none"> 驱动器及 TM54F (如果存在) 中没有安全故障信息和报警信息 (r0945[0...7]、r2122[0...7]、r9747[0...7]) 	
	<ul style="list-style-type: none"> r9773.4 = 1 (驱动器发出SBC请求) 	
	<ul style="list-style-type: none"> r9720.0 = 0 (表明STO被选中) r9720.1 = 0 (表明SS1被选中) 	
	<ul style="list-style-type: none"> r9722.0 = 1 (表明 STO 生效) 	

A.3 验收测试 (建议)

3.	撤销STO/SS1，然后检查 提示：在STO被撤销后，驱动器必须在5秒内启动。
	<ul style="list-style-type: none"> • 没有安全故障信息和报警信息(r0945[0...7], r2122[0...7], r9747[0...7])
	<ul style="list-style-type: none"> • r9773.4 = 0 (撤销SBC)
	<ul style="list-style-type: none"> • r9720.0 = 1 (表明STO被撤销) r9720.1 = 1 (表明SS1被撤销)
	<ul style="list-style-type: none"> • r9722.0 = 0 (表明STO失效)
4.	应答“接通禁止”信号，运行驱动器。检查驱动器是否运行。

扩展功能中不带编码器的“Safely-Limited Speed”的验收测试

不要带编码器的 SLS，停止响应为“STOP A”

编号	描述	状态
提示:		
必须为配置的每种安全功能控制方式和每个使用的 SLS 速度档单独进行验收测试。 控制方式有：自动选择、TM54F、机载端子 (CU310-2) 或 PROFI-safe。		
1.	初始状态	
	<ul style="list-style-type: none"> 驱动器处于“就绪”状态 (p0010 = 0) 	
	<ul style="list-style-type: none"> Safety Integrated 扩展功能已使能 (p9601.2 = 1) 	
	<ul style="list-style-type: none"> 安全功能已经使能 (p9501.0 = 1) 	
	<ul style="list-style-type: none"> 安全功能配置为“不带编码器” (p9506 = 1 或 p9506 = 3) 	
	<ul style="list-style-type: none"> 针对“自动生效的运动监控 (页 227)”： <ul style="list-style-type: none"> - 设置“自动生效的安全功能” (p9601 = 24hex 或 25hex) - 激活“自动生效的安全功能” (p9512.4 = 1) 	
	<ul style="list-style-type: none"> 驱动器或TM54F (如果有的话) 中没有安全故障信息或报警信息(r0945[0...7], r2122[0...7], r9747[0...7]), 注意“验收测试”一章开头的“非关键报警”的说明。 	
2.	<ul style="list-style-type: none"> 在上级控制器中可能要采取一些预防措施，使驱动器超出 SLS 速度档运行不至于造成危险。 在 SDI 功能中请注意，选择“启动验收测试”后内部限幅 (r9733[0]、r9733[1] 和 r9733[2]) 会变为无效。 在 SLS 被选中后，驱动器必须在 5 秒内启动。 	
3.	配置并激活 Trace 记录功能	
	<ul style="list-style-type: none"> 触发事件：变量-位模 (r9722.7 = 0) 	
	<ul style="list-style-type: none"> 对以下值进行跟踪记录： r9714[0]、r9721、r9722 	
	<ul style="list-style-type: none"> 请选择合适的时间间隔和预触发器，方便查看驱动器超出 SLS 速度档的运行状态和后续的驱动响应。 	
	选择 SLS x 档	
	接通驱动器，给出一个高于 SLS 速度档的设定值	
	<ul style="list-style-type: none"> 检查驱动器是否运行，在超出SLS速度档 (p9331[x]) 后是否自由停转，配置的抱闸是否闭合 	

A.3 验收测试（建议）

编号	描述	状态
	检查是否有以下安全信息：	
	<ul style="list-style-type: none"> • C01714 (x00)、C30714 (x00); x = SLS 1...4 档（超出了 SLS 速度档） 	
	<ul style="list-style-type: none"> • C01700、C30700（触发了 STOP A） 	
4.	分析记录曲线：	
	<ul style="list-style-type: none"> • 一旦 r9714[0] 超出 SLS 速度档，装置便输出一条安全信息 (r9722.7 = 0) 	
	<ul style="list-style-type: none"> • 接着会触发 STOP A 	
	查看以下位值，以便更好地进行分析：	
	<ul style="list-style-type: none"> • r9721.12（STOP A 或 STOP B 生效） 	
	<ul style="list-style-type: none"> • r9722.0（STO 生效，在执行 STOP A 时置位） 	
	<ul style="list-style-type: none"> • r9722.4（SLS 生效）以及 r9722.9/.10（生效的 SLS 速度档） 	
	<ul style="list-style-type: none"> • r9722.7（内部事件，在出现首个安全信息时置位） 	
5.	保存/打印曲线图，将曲线图加入验收报告中（见下文的示例）	
6.	撤销 SLS（只要可能），应答安全信息，检查	
	提示：在 SLS 被撤销后，驱动器必须在 5 秒内启动。	
	<ul style="list-style-type: none"> • 驱动器及 TM54F（如果存在）中没有安全故障信息和报警信息 (r0945[0...7]、r2122[0...7]、r9747[0...7]) 	
	撤销“接通禁止”并运行驱动器	
	<ul style="list-style-type: none"> • 检查驱动器是否运行 	

曲线图示例：不带编码器的 SLS，停止响应为“STOP A”

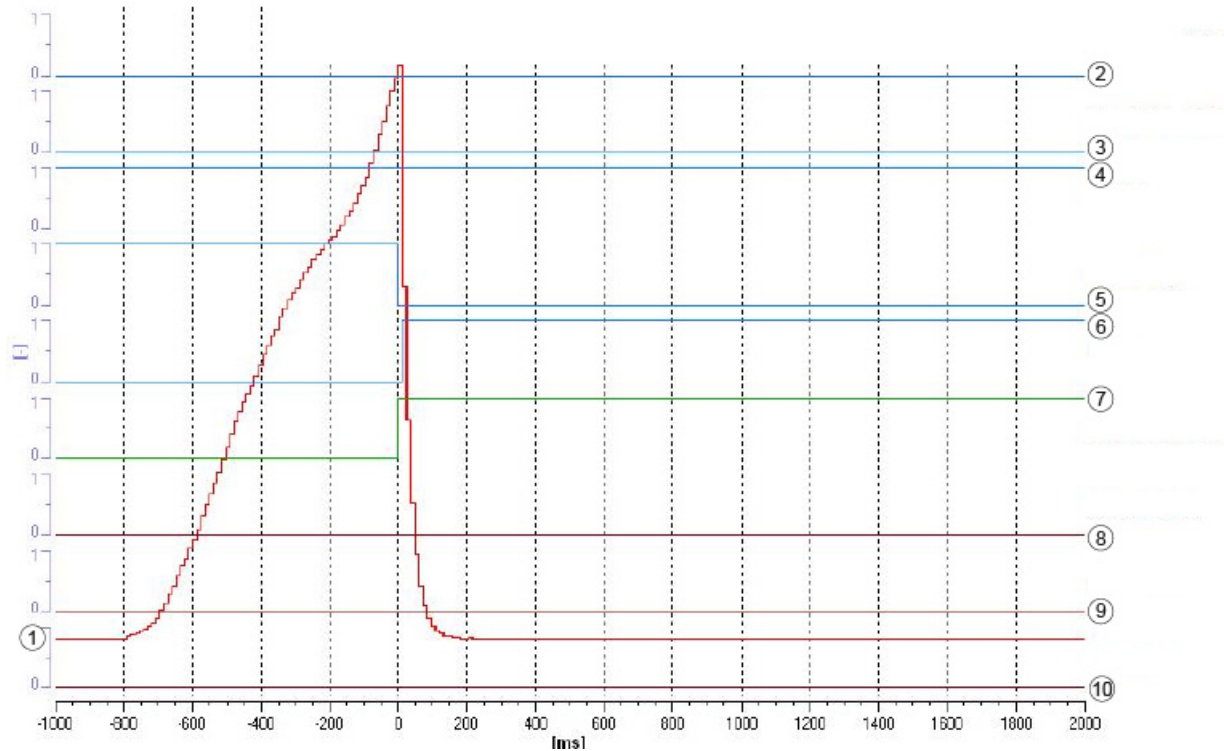

- ① 驱动_1.r9714[0]: SI Motion 诊断速度，控制单元上的负载侧速度实际值
- ② 生效的 SLS 档位位 1
- ③ 生效的 SLS 档位位 0
- ④ SLS 生效
- ⑤ 内部事件
- ⑥ STO 生效
- ⑦ STOP A 或 B 生效
- ⑧ 选择 SLS 位 1
- ⑨ 选择 SLS 位 0
- ⑩ 撤销 SLS

图 A-17 曲线图示例：不带编码器的 SLS，停止响应为“STOP A”

曲线图解析：

- SLS 激活，其中的 SLS 1 档生效，参见位“撤销 SLS”、“选择 SLS 位 0”、“选择 SLS 位 1”、“SLS 生效”、“生效的 SLS 速度档位 0”和“生效的 SLS 速度档位 1”。
- 驱动器从 -800 ms 左右的时间轴起开始加速
- 在 0 ms 时间轴上超过 SLS 速度档
- 在 0 ms 时间轴上输出一条安全故障信息，位“内部事件”置 0

A.3 验收测试 (建议)

- 在 0 ms 时间轴上触发了故障响应 STOP A，参见位“STOP A 或 STOP B 生效”和“STO 生效”
- 驱动器自由停转，参见 r9714[0] 的红色曲线

说明

内部计算导致的时差

系统内部计算会导致大约 2 到 3 个安全周期的时间差，本例最长为 36 ms，不是错误。

不要带编码器的 SLS，停止响应为“STOP B”

编号	描述	状态
提示: 必须为配置的每种安全功能控制方式和每个使用的 SLS 速度档单独进行验收测试。 控制方式有：自动选择、TM54F、机载端子 (CU310-2) 或 PROFIsafe。		
1.	初始状态	
	• 驱动器处于“就绪”状态 (p0010 = 0)	
	• Safety Integrated 扩展功能已使能 (p9601.2 = 1)	
	• 安全功能已经使能 (p9501.0 = 1)	
	• 安全功能配置为“不带编码器” (p9506 = 1 或 p9506 = 3)	
	• 针对“自动生效的运动监控 (页 227)”: - 设置“自动生效的安全功能”(p9601 = 24 hex 或 25 hex) - 激活“自动生效的安全功能”(p9512.4 = 1)	
	• 驱动器及 TM54F (如果存在) 中没有安全故障信息或报警信息 (r0945[0...7]、r2122[0...7]、r9747[0...7])，注意“验收测试”一章开头的“非关键报警”的说明。	
2.	<ul style="list-style-type: none"> • 在上级控制器中可能要采取一些预防措施，使驱动器超出 SLS 速度档运行不至于造成危险。 • 在 SDI 功能中请注意，选择“启动验收测试”后内部限幅 (r9733[0]、r9733[1] 和 r9733[2]) 会变为无效。 • 在 SLS 被选中后，驱动器必须在 5 秒内启动。 	
3.	配置并激活 Trace 记录功能	
	• 触发事件：变量-位模 (r9722.7 = 0)	
	• 对以下值进行跟踪记录： r9714[0], r9714[1], r9721, r9722	

编号	描述	状态
	<ul style="list-style-type: none"> 请选择合适的时间间隔和预触发器，方便查看驱动器超出 SLS 速度档的运行状态和后续的驱动响应。 	
	选择 SLS x 档	
	接通驱动器，给出一个高于 SLS 速度档的设定值	
	<ul style="list-style-type: none"> 检查驱动器是否运行，在超出 SLS 速度档 (p9331[x]) 后、触发 STOP A 前是否沿着 OFF3 斜坡制动。 	
	检查是否有以下安全信息：	
	<ul style="list-style-type: none"> C01714 (x00)、C30714 (x00)；x = SLS 1...4 档 (超出了 SLS 速度档) 	
	<ul style="list-style-type: none"> C01701、C30701 (触发了 STOP B) 	
	<ul style="list-style-type: none"> C01700、C30700 (触发了 STOP A) 	
4.	分析记录曲线：	
	<ul style="list-style-type: none"> 一旦 r9714[0] 超出 SLS 速度档，装置便输出一条安全信息 (r9722.7 = 0) 	
	<ul style="list-style-type: none"> 在触发 STOP B 后接着触发 STOP A 	
	查看以下位值，以便更好地进行分析：	
	<ul style="list-style-type: none"> r9721.12 (STOP A 或 STOP B 生效) 	
	<ul style="list-style-type: none"> r9722.0 (STO 生效，在执行 STOP A 时置位) 	
	<ul style="list-style-type: none"> r9722.1 (SS1 生效，在执行 STOP B 时置位) 	
	<ul style="list-style-type: none"> r9722.4 (SLS 生效) 以及 r9722.9/.10 (生效的 SLS 速度档) 	
	<ul style="list-style-type: none"> r9722.7 (内部事件，在出现首个安全信息时置位) 	
5.	保存/打印曲线图，将曲线图加入验收报告中 (见下文的示例)	
6.	撤销 SLS (只要可能)，应答安全信息。	
	提示：在 SLS 被撤销后，驱动器必须在 5 秒内启动。	
	<ul style="list-style-type: none"> 驱动器及 TM54F (如果存在) 中没有安全故障信息和报警信息 (r0945[0...7]、r2122[0...7]、r9747[0...7]) 	
	撤销“接通禁止”并运行驱动器	
	<ul style="list-style-type: none"> 检查驱动器是否运行 	

曲线图示例： 不带编码器的 SLS， 停止响应为“STOP B”

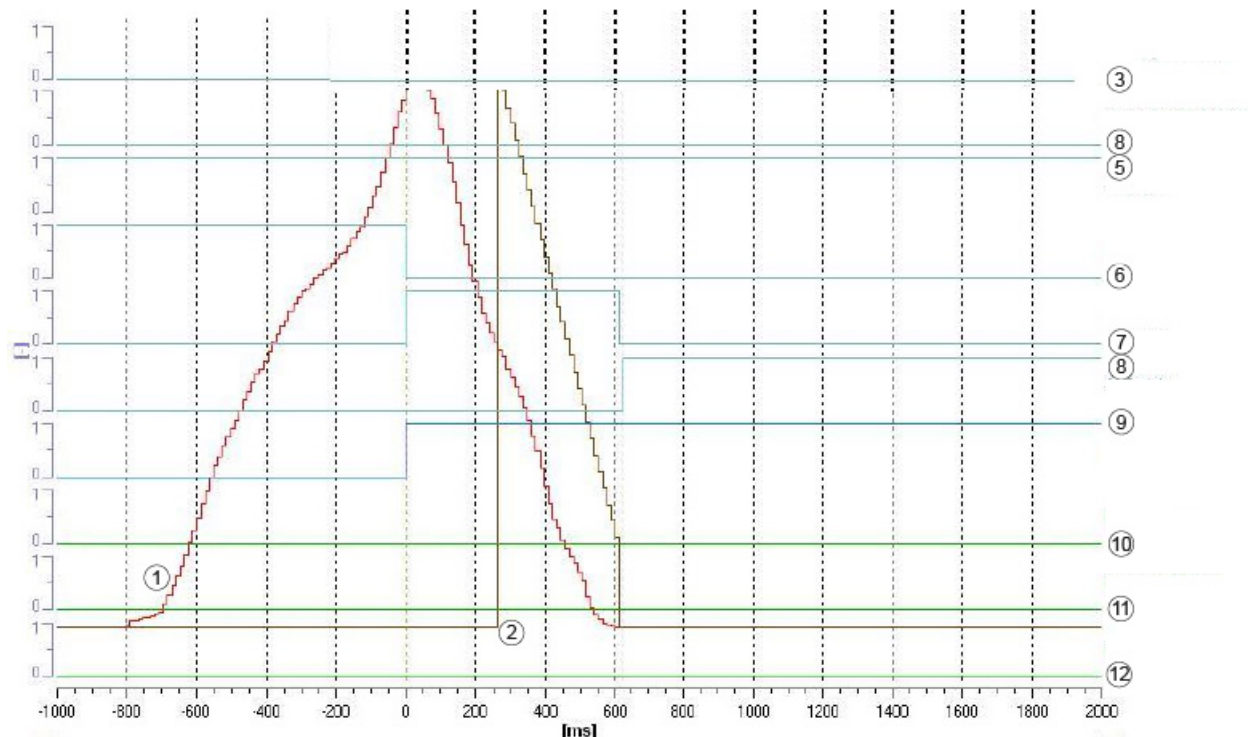

- ① 驱动_1.r9714[0]: SI Motion 诊断速度, 控制单元上的负载侧速度实际值
- ② 驱动_1.r9714[1]: SI Motion 诊断速度, 控制单元上的当前 SBR 速度限值
- ③ 生效的 SLS 档位位 1
- ④ 生效的 SLS 档位位 0
- ⑤ SLS 生效
- ⑥ 内部事件
- ⑦ SS1 生效
- ⑧ STO 生效
- ⑨ STOP A 或 B 生效
- ⑩ 选择 SLS 位 1
- ⑪ 选择 SLS 位 0
- ⑫ 撤销 SLS

图 A-18 曲线图示例： 不带编码器的 SLS， 停止响应为“STOP B”

曲线图解析:

- SLS 激活， 其中的 SLS 1 档生效， 参见位“撤销 SLS”、“选择 SLS 位 0”、“选择 SLS 位 1”、“SLS 生效”、“生效的 SLS 速度档位 0”和“生效的 SLS 速度档位 1”。
- 驱动器从 -800 ms 左右的时间轴起开始加速
- 在 0 ms 时间轴上超过 SLS 速度档

- 在 0 ms 时间轴上输出一条安全故障信息，位“内部事件”置 0
- 在 0 ms 时间轴上触发了故障响应 STOP B，参见位“STOP A 或 STOP B 生效”和“SS1 生效”
- 驱动器开始减速制动，参见 r9714[0] 的橘黄色曲线
- 在 600 ms 左右的时间轴上驱动器静止
- STOP B 触发后，STOP A 触发，见位“STO 生效”；在该时间点上，驱动器速度低于 SS1 关机速度 (p9560)
- 在 250 ms 后 SBR 监控激活

说明

内部计算导致的时差

系统内部计算会导致大约 2 到 3 个安全周期的时间差，本例最长为 36 ms，不是错误。

扩展功能中不带编码器的“Safe Speed Monitor”的验收测试

表格 A-8 功能：不带编码器的“Safe Speed Monitor”

编号	描述	状态
1.	初始状态	
	<ul style="list-style-type: none"> 驱动器处于“就绪”状态 (p0010 = 0) 	
	<ul style="list-style-type: none"> Safety Integrated 扩展功能已使能 (p9601.2 = 1) 	
	<ul style="list-style-type: none"> 安全功能已经使能 (p9501.0 = 1) 	
	<ul style="list-style-type: none"> 安全功能配置为“不带编码器” (p9506 = 1 或 p9506 = 3) 	
	<ul style="list-style-type: none"> 注意： 在该功能激活（如 SLS 或带回差的 SSM）和功能反馈“SSM 生效”而封锁脉冲（p9509.0 = 1）后，必须在撤销 STO 的 5 秒内通过 OFF1 的上升沿给出驱动器使能信号，否则 STO 再次生效。 	
2.	<ul style="list-style-type: none"> 驱动器及 TM54F（如果有的话）中没有安全故障信息或报警信息 (r0945[0...7], r2122[0...7], r9747[0...7])，注意“验收测试”一章开头的“非关键报警”的说明。 	
	关闭驱动器或给出 0 转速设定值	
	配置并激活 Trace 记录功能	
	<ul style="list-style-type: none"> 触发事件：变量-位模 (r9722.15 = 0) 	
	<ul style="list-style-type: none"> 对以下值进行跟踪记录： r0899, r9714[0], r9722 	
	<ul style="list-style-type: none"> 请选择合适的时间间隔和预触发器，方便查看驱动器超出 SSM 限值 (p9546) 的运行状态和之后低出限值的运行状态。 为此必须记录脉冲封锁时（通过 OFF1、OFF2 或 OFF3）的动作。 	
	查看以下位值，以便更好地进行分析：	
	<ul style="list-style-type: none"> r9722.15（转速低于 SSM 限值） 	
	<ul style="list-style-type: none"> r9722.0（表明 STO 生效） 	
	<ul style="list-style-type: none"> r0899.11（使能脉冲） 	
	接通驱动器，给定合适的设定值，使驱动器可以短暂地超出 SSM 限值运行，随后又低于 SSM 限值运行。之后驱动器通过 OFF1，OFF2 或 OFF3 关闭。	
<ul style="list-style-type: none"> 检查驱动器是否运行 		

3.	分析记录曲线:	
	<ul style="list-style-type: none"> • r9714[0] 超过 SSM 限值 p9546 时, r9722.15 = 0 	
	<ul style="list-style-type: none"> • 回差激活时, 只有 r9714[0] 低于“SSM 限值 p9546 - 回差 p9547”的差值后, r9722.15 才会重新变为 1。 	
	<ul style="list-style-type: none"> • p9509.0 = 0时封锁脉冲期间 r9722.15 = 1 和 r9722.0 = 1 	
	<ul style="list-style-type: none"> • p9509.0 = 1时封锁脉冲期间 r9722.15 = 0 和 r9722.0 = 0 	
4.	保存/打印曲线图, 将曲线图加入验收报告中 (见下文的示例)	

曲线图示例：不带编码器带回差的 SSM

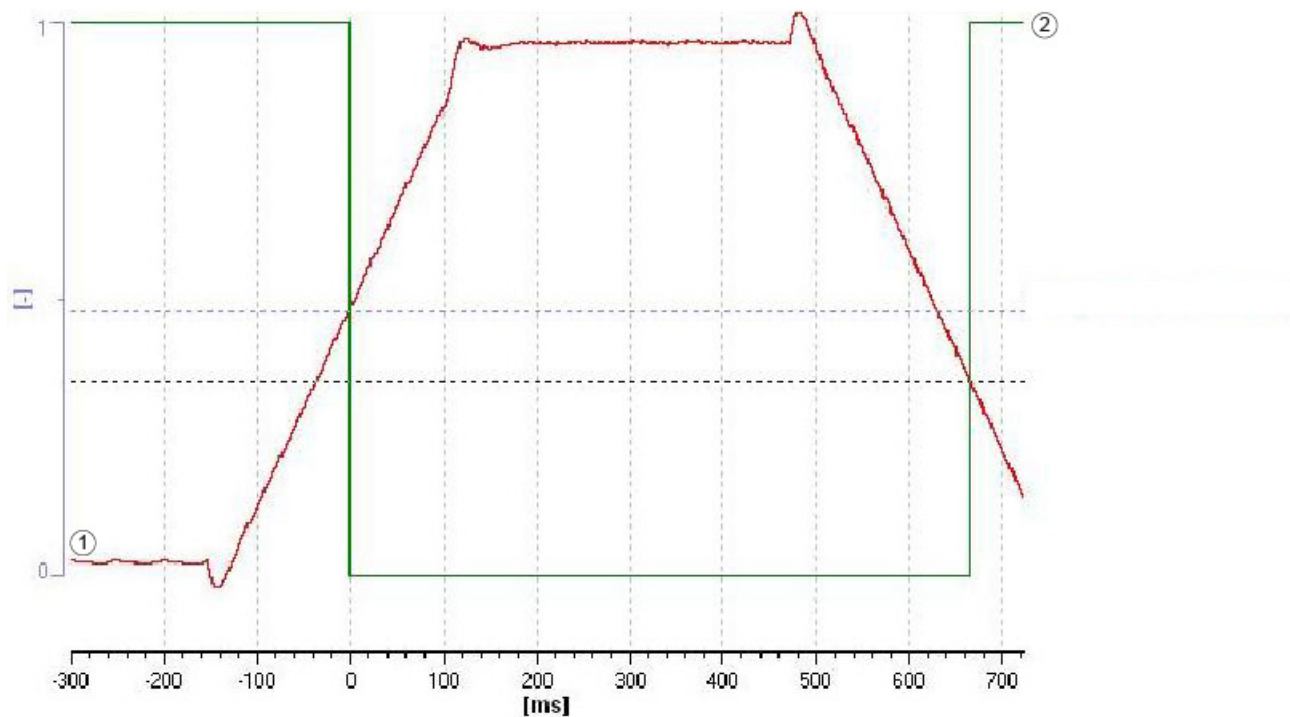

- ① 驱动_1.r9714[0]: SI Motion 诊断速度, 控制单元上的负载侧速度实际值
 ② SSM (转速低于限值)

图 A-19 曲线图示例：不带编码器带回差的 SSM

曲线图解析:

- 从 -150 ms 左右的时间轴起驱动器开始加速
- 在 0 ms 时间轴上驱动器速度超出 SSM 限值 (p9546)
- 在 0 ms 时间轴上位 SSM (转速低于限值) 置 0
- 从 470 ms 左右的时间轴起驱动器再次减速
- 回差生效时: 在 670 ms 左右的时间轴上, 只有当驱动器的速度低于“SSM 限值-回差值 (p9547)”的差值时, 上述位才会再次置 1。

说明

内部计算导致的时差

系统内部计算会导致大约 2 到 3 个安全周期的时间差, 本例为最长为 7 ms, 不是错误。

扩展功能中不带编码器的“Safe Direction”的验收测试

不带编码器、停止响应为“STOP A”的“SDI+/-”

编号	描述	状态
提示: 必须为配置的每种安全功能控制方式和两个旋转方向单独进行验收测试。 控制方式有: 自动选择、TM54F、机载端子 (CU310-2) 或 PROFI-safe。		
1.	初始状态	
	• 驱动器处于“就绪”状态 (p0010 = 0)	
	• Safety Integrated 扩展功能已使能 (p9601.2 = 1)	
	• 安全功能已经使能 (p9501.0 = 1)	
	• 安全功能配置为“不带编码器” (p9506 = 1 或 p9506 = 3)	
	• 针对“自动生效的运动监控 (页 227)”: - 设置“自动生效的安全功能”(p9601 = 24 或 25 hex) - 激活“自动生效的安全功能”(p9512.12 = 1 或 p9512.13 = 1)	
	• SDI 已使能 (p9501.17 = 1)	
	• 没有选择某项安全功能	
2.	• 驱动器及 TM54F (如果存在) 中没有安全故障信息或报警信息 (r0945[0...7]、r2122[0...7]、r9747[0...7]), 注意“验收测试”一章开头的“非关键报警”的说明。	
	• 在上级控制器中可能要采取一些预防措施, 使驱动器超出 SDI 公差运行不至于造成危险。 • 在 SDI 功能中请注意, 选择“启动验收测试”后内部限幅 (r9733[0]、r9733[1] 和 r9733[2]) 会变为无效。 • 注意: 在该功能激活 (如 SLS 或带生效回差的 SSM) 和功能反馈“SSM 生效”而封锁脉冲 (p9509.0 = 1) 后, 必须在撤销 STO 的 5 秒内通过 OFF1 的上升沿给出驱动器使能信号, 否则 STO 再次生效。	
3.	配置并激活 Trace 记录功能	
	• 触发事件: 变量-位模 (r9722.7 = 0)	
	• 对以下值进行跟踪记录: r9713[0]、r9720、r9721、r9722	
	• 请选择合适的时间间隔和预触发器, 方便查看驱动器超出 SDI 公差的运行状态和后续的驱动响应。	

A.3 验收测试 (建议)

编号	描述	状态
	查看以下位值，以便更好地进行分析：	
	• r9721.12 (STOP A 或 STOP B 生效)	
	• r9722.0 (STO 生效，在执行 STOP A 时置位)	
	• r9722.7 (内部事件，在出现首个安全信息时置 0)	
	• r9722.12 (SDI+ 生效) 或 r9722.13 (SDI- 生效)	
	选择 SDI+ 或 SDI-	
	接通驱动器，使驱动器在正向或负向上运行	
	• 检查驱动器是否运行，在超出 SDI 公差 (p9564) 后是否自由停转，配置的抱闸是否闭合	
	检查是否有以下安全信息：	
	• C01716 (0)、C30716 (0)；超出了 SDI+ 的公差及 C01716 (1)、C30716 (1)；超出了 SDI- 的公差	
	• C01700、C30700 (触发了 STOP A)	
4.	分析记录曲线：	
	• 一旦 r9713[0] (单位为 μm 或 m°) 超出 SDI 公差窗口，装置便输出一条安全信息 (r9722.7 = 0)	
	• 接着会触发 STOP A，封锁脉冲 (p9721.2 = 1)。	
5.	保存/打印曲线图，将曲线图加入验收报告中 (见下文的示例)	
6.	撤销 SDI，应答安全信息。	
	• 驱动器及 TM54F (如果存在) 中没有安全故障信息和报警信息 (r0945[0...7]、r2122[0...7]、r9747[0...7])	
	撤销“接通禁止”并运行驱动器	
	• 检查驱动器是否运行	
7.	在相反的方向上重复第 1 点到第 6 点	

曲线图示例：不带编码器、停止响应为“STOP A”的 SDI-

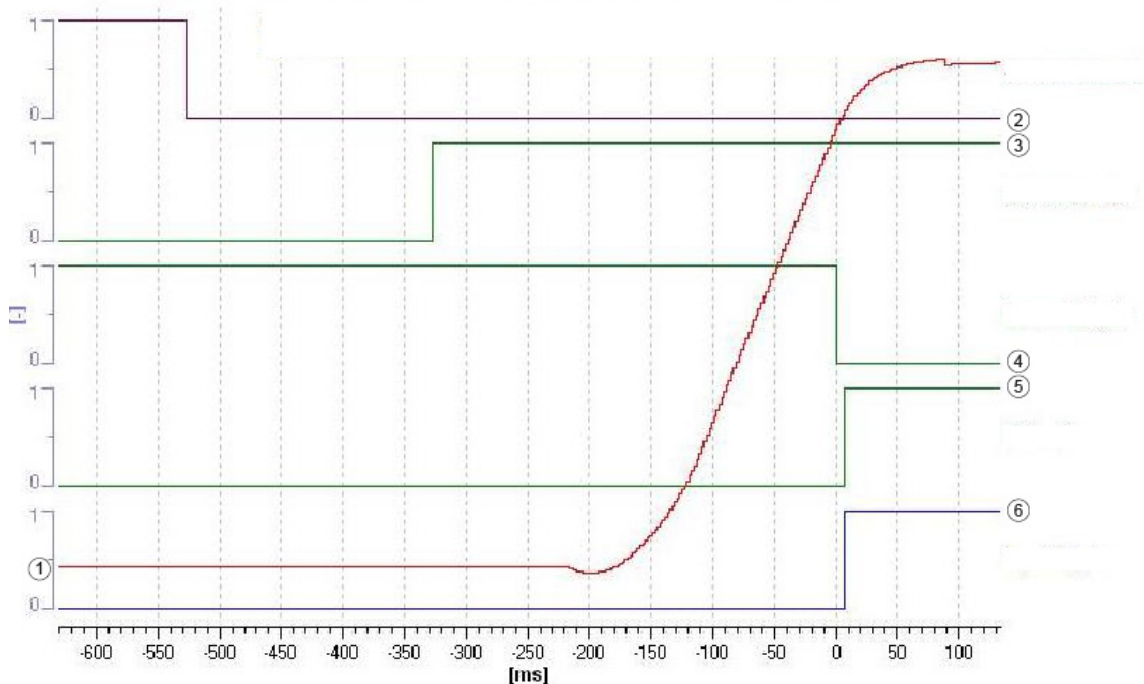

- ① 驱动_1.r9713[0]: SI Motion 诊断负载侧位置实际值, 控制单元上的负载侧实际值
- ② 撤销 SDI -
- ③ SDI - 生效
- ④ 内部事件
- ⑤ STO 生效
- ⑥ 脉冲使能

图 A-20 曲线图示例：不带编码器、停止响应为“STOP A”的 SDI-

曲线图解析：

- SDI- 功能生效, 参见位“撤销 SDI-”和“SDI- 生效”
- 在 -220 ms 左右的时间轴上, 驱动器开始运行
- 在 0 ms 的时间轴上, 驱动器超出了 SDI 公差窗口
- 在 0 ms 时间轴上输出一条安全信息, 位“内部事件”置 0
- 在 0 ms 时间轴上触发 STOP A, 位“STO 生效”和“脉冲使能”置 1
- 驱动器自由停转, 配置的抱闸闭合

说明

内部计算导致的时差

系统内部计算会导致大约 2 到 3 个安全周期的时间差, 本例为最长为 7 ms, 不是错误。

A.3 验收测试 (建议)

不带编码器、停止响应为“STOP B”的“SDI+/-”

编号	描述	状态
<p>提示: 必须为配置的每种安全功能控制方式和两个旋转方向单独进行验收测试。 控制方式有：自动选择、TM54F、机载端子 (CU310-2) 或 PROFIsafe。</p>		
1.	<p>初始状态</p> <ul style="list-style-type: none"> • 驱动器处于“就绪”状态 (p0010 = 0) • Safety Integrated 扩展功能已使能 (p9601.2 = 1) • 安全功能已经使能 (p9501.0 = 1) • 安全功能配置为“不带编码器” (p9506 = 1 或 p9506 = 3) • 针对“自动生效的运动监控 (页 227)”： <ul style="list-style-type: none"> - 设置“自动生效的安全功能”(p9601 = 24 或 25 hex) - 激活“自动生效的安全功能”(p9512.12 = 1 或 p9512.13 = 1) • SDI 已使能 (p9501.17 = 1) • 没有选择某项安全功能 • 驱动器及 TM54F (如果存在) 中没有安全故障信息或报警信息 (r0945[0...7]、r2122[0...7]、r9747[0...7])，注意“验收测试”一章开头的“非关键报警”的说明。 	
2.	<ul style="list-style-type: none"> • 在上级控制器中可能要采取一些预防措施，使驱动器超出 SDI 公差运行不至于造成危险。 • 在 SDI 功能中请注意，选择“启动验收测试”后内部限幅 (r9733[0]、r9733[1] 和 r9733[2]) 会变为无效。 • 请注意： 在该功能激活 (如 SLS 或带生效回差的 SSM) 和功能反馈“SSM 生效”而封锁脉冲 (p9509.0 = 1) 后，必须在撤销 STO 的 5 秒内通过 OFF1 的上升沿给出驱动器使能信号，否则 STO 再次生效。 	

3.	配置并激活 Trace 记录功能	
	• 触发事件: 变量-位模 (r9722.7 = 0)	
	• 对以下值进行跟踪记录: r9713[0]、r9720、r9721、r9722	
	• 请选择合适的时间间隔和预触发器, 方便查看驱动器超出 SDI 公差的运行状态和后续的驱动响应。	
	• r9720.12 (撤销SDI+) 或r9720.13 (撤销SDI-)	
	• r9722.0 (表明 STO 生效)	
	• r9722.1 (SS1 生效, 在执行 STOP B 时置位)	
	• r9722.7 (内部事件, 在出现首个安全信息时置 0)	
	• r9722.12 (SDI+ 生效) 或 r9722.13 (SDI- 生效)	
	选择 SDI+ 或 SDI-	
	接通驱动器, 使驱动器在正向或负向上运行	
	• 检查驱动器是否运行, 在超出 SDI 公差 (p9564/9364) 后、触发 STOP A 前是否沿着 OFF3 斜坡制动。	
	检查是否有以下安全信息:	
	• C01716 (0), C30716 (0); 超出了 SDI+ 的公差或 • C01716 (1), C30716 (1); 超出了 SDI- 的公差或 • C01701、C30701 (触发了 STOP B) • C01700、C30700 (触发了 STOP A)	
4.	分析记录曲线:	
	• 一旦r9713[0] (单位为 μm 或 m°) 超出 SDI 公差窗口, 装置便输出一条安全信息 (r9722.7 = 0)	
	• 在触发 STOP B 后接着触发 STOP A。	
5.	保存/打印曲线图, 将曲线图加入验收报告中 (见下文的示例)	
6.	撤销 SDI, 应答安全信息。	
	• 没有安全故障信息和报警信息 (r0945[0...7], r2122[0...7], r9747[0...7])	
	撤销“接通禁止”并运行驱动器	
	• 检查驱动器是否运行	
7.	在相反的方向上重复第 1 点到第 6 点	

曲线图示例： 不带编码器、停止响应为“STOP B”的 SDI-

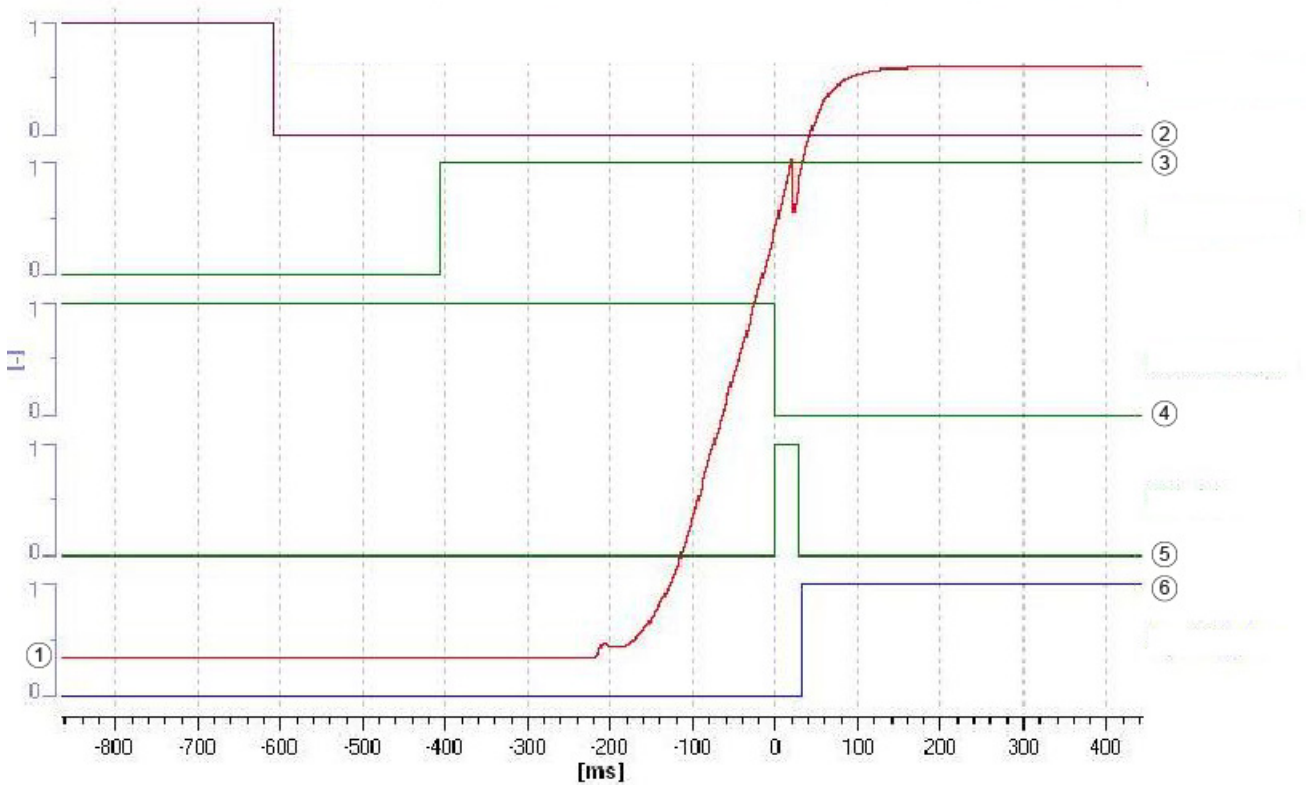

- ① 驱动_1.r9713[0]: SI Motion 诊断负载侧位置实际值，控制单元上的负载侧实际值
- ② 撤销 SDI -
- ③ SDI - 生效
- ④ 内部事件
- ⑤ SS1 生效
- ⑥ 脉冲使能

图 A-21 曲线图示例： 不带编码器、停止响应为“STOP B”的 SDI-

曲线图解析：

- SDI- 功能生效，参见位“撤销 SDI-”和“SDI- 生效”
- 在 -220 ms 左右的时间轴上，驱动器开始运行
- 在 0 ms 的时间轴上,驱动器超出了 SDI 公差窗口
- 在 0 ms 时间轴上输出一条安全信息，位“内部事件”置 0
- 在 0 ms 时间轴上触发 STOP B，参见位“SS1 生效”
- 驱动器开始减速

- 在 25 ms 左右的时间轴上驱动器低于关机速度
- STOP B 触发后，STOP A 触发，位“脉冲使能”置 1；此时驱动器速度低于 SS1 关机速度 (p9560)，在本例中，驱动器在 SS1 定时 (p9556) 届满前低于关机速度 SS1

说明

内部计算导致的时差

系统内部计算会导致大约 2 到 3 个安全周期的时间差，本例为最长为 7 ms，不是错误。

A.3 验收测试 (建议)

扩展功能中不带编码器、带有脉冲封锁监控的“Safe Direction”的验收测试

编号	描述	状态
<p>提示: 必须为配置的每种安全功能控制方式和两个旋转方向单独进行验收测试。 控制方式有: 自动选择、TM54F、机载端子 (CU310-2) 或 PROFIsafe。</p>		
1.	初始状态 <ul style="list-style-type: none"> • 驱动器处于“就绪”状态 (p0010 = 0) • Safety Integrated 扩展功能已使能 (p9601.2 = 1) • 安全功能已经使能 (p9501.0 = 1) • 选中了不带编码器的安全功能 (p9506 = 1) • 脉冲封锁期间的 SDI (p9509.8 = 0) • 驱动器及 TM54F (如果存在) 中没有安全故障信息或报警信息 (r0945[0...7]、r2122[0...7]、r9747[0...7])，注意“验收测试”一章开头的“非关键报警”的说明。 	
2.	<ul style="list-style-type: none"> • 在上级控制器中可能要采取一些预防措施，使驱动器超出 SDI 公差运行不至于造成危险。 • 在 SDI 功能中请注意，选择“启动验收测试”后内部限幅 (r9733[0]、r9733[1] 和 r9733[2]) 会变为无效。 • 请注意： 在该功能激活 (如 SLS 或带生效回差的 SSM) 和功能反馈“SSM 生效”而封锁脉冲 (p9509.0 = 1) 后，必须在撤销 STO 的 5 秒内通过 OFF1 的上升沿给出驱动器使能信号，否则 STO 再次生效。 	
3.	启动驱动器并选择 SDI+ 或 SDI- 给定正向设定值。 利用 OFF1/OFF2/OFF3 使驱动器减速制动，然后封锁脉冲。 封锁脉冲期间监控功能是关闭的，且状态信号显示为“无效”。	
4.	请核实以下数值： <ul style="list-style-type: none"> • r0899.11 = 1 (脉冲已使能) • r9722.0 = 1 (表明 STO 生效) • r9722.12 = 1 (表明 SDI+ 生效) 或 r9722.13 = 1 (表明 SDI- 生效) 	
5.	在封锁脉冲后驱动器及 TM54F (如果存在) 中没有安全故障信息和报警信息 (r0945[0...7]、r2122[0...7]、r9747[0...7])。	

扩展功能中不带编码器、不带脉冲封锁监控的“Safe Direction”的验收测试

编号	描述	状态
<p>提示: 必须为配置的每种安全功能控制方式和两个旋转方向单独进行验收测试。 控制方式有: 自动选择、TM54F、机载端子 (CU310-2) 或 PROFIsafe。</p>		
1.	初始状态	
	• 驱动器处于“就绪”状态 (p0010 = 0)	
	• Safety Integrated 扩展功能已使能 (p9601.2 = 1)	
	• 安全功能已经使能 (p9501.0 = 1)	
	• 选中了不带编码器的安全功能 (p9506 = 1)	
	• 脉冲封锁期间的 SDI (p9509.8 = 1)	
	• 驱动器及 TM54F (如果存在) 中没有安全故障信息或报警信息 (r0945[0...7]、r2122[0...7]、r9747[0...7]), 注意“验收测试”一章开头的“非关键报警”的说明。	
2.	<ul style="list-style-type: none"> • 在上级控制器中可能要采取一些预防措施, 使驱动器超出 SDI 公差运行不至于造成危险。 • 在 SDI 功能中请注意, 选择“启动验收测试”后内部限幅 (r9733[0]、r9733[1] 和 r9733[2]) 会变为无效。 • 请注意: 在该功能激活 (如 SLS 或带生效回差的 SSM) 和功能反馈“SSM 生效”而封锁脉冲 (p9509.0 = 1) 后, 必须在撤销 STO 的 5 秒内通过 OFF1 的上升沿给出驱动器使能信号, 否则 STO 再次生效。 	
3.	启动驱动器并选择 SDI+ 或 SDI-	
	给定设定值。	
	利用 OFF1/OFF2/OFF3 使驱动器减速制动, 然后封锁脉冲。	
	脉冲封锁期间监控功能继续工作。状态信号显示为“激活”并处于 STO 状态。	
4.	请核实以下数值:	
	• r0899.11 = 1 (脉冲已使能)	
	• r9722.0 = 1 (表明 STO 生效)	
	• r9722.12 = 1 (表明 SDI+ 生效) 或 r9722.13 = 1 (表明 SDI- 生效)	
5.	在封锁脉冲后驱动器及 TM54F (如果存在) 中没有安全故障信息和报警信息 (r0945[0...7], r2122[0...7], r9747[0...7])。	

A.3 验收测试 (建议)

A.3.3.4 通过 PROFIsafe 传送 F-DI 的验收测试

编号	描述	状态
1.	初始状态	
	<ul style="list-style-type: none"> 驱动器处于“就绪”状态 (p0010 = 0) 	
	<ul style="list-style-type: none"> 没有安全故障信或报警信息 (r0945[0...7], r2122[0...7]), 注意“验收测试”一章开头的“非关键报警”的说明。 	
2.	检查 F-DI 信号是否处于低位	
	<ul style="list-style-type: none"> 将需要检查的 F-DI 的信号切换为低位。 	
	<ul style="list-style-type: none"> 检查 PROFIsafe 报文 S_ZSW2 的对应位是否为 0 (r10051.x = 0); x = F-DI 	
3.	检查 F-DI 信号是否处于高位	
	<ul style="list-style-type: none"> 将需要检查的 F-DI 的信号切换为高位。 	
	<ul style="list-style-type: none"> 检查 PROFIsafe 报文 S_ZSW2 的对应位是否为 1 (r10051.x = 1); x = F-DI 	

A.3.4 撰写报告

安全参数

	是否检查了规定值?	
	是	否
控制单元		
电机模块		

校验和

基本功能+扩展功能			
驱动名称	驱动号	安全参数的目标校验和 (控制单元)	安全参数的目标校验和 (电机模块)
		p9799 =	p9899 =
		p9799 =	p9899 =
		p9799 =	p9899 =

基本功能+扩展功能			
驱动名称	驱动号	安全参数的目标校验和 (控制单元)	安全参数的目标校验和 (电机模块)
		p9799 =	p9899 =
		p9799 =	p9899 =
		p9799 =	p9899 =

仅针对扩展功能			
驱动名称	驱动号	安全参数的目标校验和 (控制单元)	安全参数的目标校验和 (电机模块)
		p9399[0] = p9399[1] =	p9729[0] = p9729[1] = p9729[2] =
		p9399[0] = p9399[1] =	p9729[0] = p9729[1] = p9729[2] =
		p9399[0] = p9399[1] =	p9729[0] = p9729[1] = p9729[2] =
		p9399[0] = p9399[1] =	p9729[0] = p9729[1] = p9729[2] =
		p9399[0] = p9399[1] =	p9729[0] = p9729[1] = p9729[2] =
		p9399[0] = p9399[1] =	p9729[0] = p9729[1] = p9729[2] =
TM54F (主站)		p10005[0] =	p10005[1] =
TM54F (从站)		p10005[0] =	p10005[1] =

A.3 验收测试 (建议)

安全日志

	功能 ¹⁾
反映安全参数功能变化的校验和	r9781[0] =
反映硬件变化的校验和	r9781[1] =
反映安全参数功能变化的时间戳	r9782[0] =
反映硬件变化的时间戳	r9782[1] =

1) 该参数可在控制单元的专家参数表查看。

数据备份

	存储器			保存地点
	类型	名称	日期	
参数				
F-CPU程序				
电气原理图				

会签

调试人员

确认上述测试和检查的规范性。

日期	姓名	公司/部门	签字

机器制造商

确认上述参数设置的正确性。

日期	姓名	公司/部门	签字

索引

C

SCC

参见,

CPU时间, 258

禁用的驱动器, 258

CU310-2

调试, 295

D

DDS

切换, 367

DRIVE-CLiQ 拓扑规定, 246

E

EDS

切换, 367

EN 61800-5-2, 36

ESR

通讯故障, 212

F

F 参数, 343

F_Dest_Add, 343

F01611

故障值 1000, 190, 192

F-DI, 185

F-DO, 185

H

HLA, 28

HLA 上的 STO

基本功能, 72

HTL/TTL 编码器, 168

HW-Config, 327

I

SIC

参见,

P

PFH 值, 368

PROFIsafe, 185

F_Dest_Add, 334

Monitoring time, 335

SLS 速度限值, 111

目标地址, 334

驱动器地址, 334

拓扑结构, 326

模式, 334

PROFIsafe 的使能, 193

S

S_CYCLE_COUNT, 210

S_SLS_LIMIT_A, 210

S_SLS_LIMIT_A_ACTIVE, 210

S_STW1

扩展功能, 203

基本功能, 198

- S_STW1B, 238
- S_STW2
 - 扩展功能, 206
 - 基本功能, 200
- S_STW3B, 239
- S_V_LIMIT_B, 238
- S_XIST16, 210
- S_XIST32, 211
- S_ZSW1
 - 扩展功能, 204
 - 基本功能, 199
- S_ZSW1B, 235
- S_ZSW2
 - 扩展功能, 207
 - 基本功能, 201
- S_ZSW2B, 236
- S_ZSW3B, 237
- Safe Acceleration Monitor, 158
 - SAM, 95
- Safe Brake Control
 - SBC, 76, 105
 - 扩展功能, 105
 - 装机装柜型设备, 78
- Safe Brake Ramp
 - SBR, 95, 161
- Safe Direction, 59, 126
 - 自动生效, 130
 - 带编码器, 126
- Safe Operating Stop, 46
 - SOS, 105
- Safe position
 - 传送, 143
- Safe Speed Monitor
 - SSM, 119
 - 不带编码器, 122
 - 带编码器, 120
 - 重新启动, 124
- 概述, 119
- Safe Stop 1
 - SS1, 73, 95, 101
 - 不带编码器, 103
 - 扩展功能, 101
 - 时间和加速度受控, 101
 - 时间受控, 73
 - 转速受控, 103
 - 带 OFF3 (扩展功能), 101, 102
 - 带 OFF3 (基本功能), 73
 - 带外部停止 (扩展功能), 104
 - 带编码器, 101
 - 基本功能, 73
- Safe Stop 2, 48, 107
 - SS2, 107
- Safe Torque Off, 36
 - STO, 43, 68, 101
 - 扩展功能, 43, 101
 - 基本功能, 68
- Safely-Limited Position, 62, 62
- Safely-Limited Speed, 50, 110
 - 自动生效, 116
 - 带编码器, 111
- Safety Control Channel, 229
- Safety Evaluation Tool, 368
- Safety Info Channel, 228
- Safety Integrated, 242
 - 口令, 244
 - 不带编码器, 95
 - 带编码器, 95
 - 调试, 252
- Safety Integrated 功能一览, 32
- Safety Integrated 的口令, 244
- Safety Integrated 基本功能
 - 停止响应, 90

SAM

执行 SS1 时, 45

执行 SS2 时, 49

SAM (Safe Acceleration Monitor), 158

SBA, 78

SBC

Safe Brake Control, 39, 76

Safe Brake Control (扩展功能), 105

不带编码器 (验收测试), 519

带编码器 (验收测试), 456

选择, 39

验收测试, 449

基本功能, 39, 76

SBR

执行 SLS 时, 55

执行 SS1 时, 45

延迟时间, 45

SBT

制动磨损, 31

验收测试, 510

SDI, 126

Safe Direction, 59

工作时序, 60

小车, 31, 59

不带编码器, 128

不带编码器 (验收测试), 531

压力气缸, 31, 59

自动生效, 130

防夹保护, 31, 59

卷帘门, 31, 59

带编码器, 126

带编码器 (验收测试), 484

概述, 59

SLP, 62, 62

Safely-Limited Position, 62

带编码器 (验收测试), 501

概述, 62

SLS

Safely-Limited Speed, 50

SLS 档位, 55

SLS 速度限值由 PROFIsafe 设定, 111

SLS 速度档由 PROFIsafe 设定, 113

SLS 速度档的切换, 54

工作时序, 51, 53

不带编码器, 114

不带编码器 (验收测试), 521

水平传送带, 31, 50

主轴驱动器, 31, 50

自动生效, 116

取消, 53

带编码器, 111

带编码器 (验收测试), 464

选择, 53

档位, 54

速度限值, 112

SOS, 46

Safe Operating Stop, 105

防护门, 46

验收测试, 457

SP, 143**SS1**

Safe Stop 1, 37, 43, 73, 101

Safe Stop 1 (基本功能), 73

SBR, 103

工作时序, 38, 44, 45

工作原理, 38, 44

不带编码器, 103

不带编码器 (验收测试), 515

公差, 45

示例, 30

延时, 55

延迟时间, 45, 102

- 延迟时间 SBR, 45
- 防护门, 36, 43
- 时间和加速度受控, 103
- 制动时序图, 45
- 制动斜坡监控, 103
- 使能, 45
- 带 OFF3 (扩展功能), 101
- 带 OFF3 (基本功能), 73
- 带外部停止 (扩展功能), 104
- 带外部停止 (基本功能), 75
- 带编码器, 101
- 带编码器 (验收测试), 452
- 选择, 45
- 监控模式, 44
- 基本功能, 37, 43, 73
- 基本功能的验收测试, 447
- 停机转速, 45
- SS1E, 75
 - 带外部停止的 SS1 (基本功能), 75
- SS2, 48
 - Safe Stop 2, 48, 107
 - 工作时序, 48, 49
 - 工作原理, 48
 - 防护门, 48
 - 诊断, 49
 - 转速, 48
 - 制动时序图, 49
 - 使能, 49
 - 带编码器 (验收测试), 461
 - 选择, 49
- SSM
 - Safe Speed Monitor, 119
 - 工作时序, 58
 - 不带编码器, 122
 - 不带编码器 (验收测试), 528
 - 带编码器, 120
 - 带编码器 (验收测试), 482
 - 重新启动, 124
 - 离心机, 31, 57
- STARTER
 - 验收测试功能项, 444
 - 脚本中的验收测试功能项, 444
- STO
 - Safe Torque Off, 36
 - Safe Torque Off (基本功能), 68
 - 不带编码器 (验收测试), 513
 - 内部电枢短路, 71
 - 带编码器 (验收测试), 451
 - 选择, 36
 - 急停按钮, 30
 - 基本功能, 36, 68
- STO 上的 Safe Torque Off
 - 基本功能, 72
- SS1
 - 扩展功能中的,
- STOP A, 90, 385
- STOP B, 385
- STOP C, 385
- STOP D, 385
- STOP E, 385
- STOP F, 90, 385
- T
 - Test stop/强制潜在故障检查
 - CU310-2, 302
 - TM54F, 318
 - 间隔, 318
 - TM54F, 185
 - 修改口令, 310
 - 调试, 308
- STO

扩展功能中的,

S H

上电, 250

K

口令

修改, 245

开关过程

时间间隔, 190

Q

切换

SLS 档位, 54

N

内部电枢短路, 71

J

计算速度, 143

S H

双通道式制动控制, 77

双编码器系统, 164

G

功能测试, 178

K

扩展功能, 94

驱动对象的禁用/激活, 351

驻留, 96

前提条件, 94

授权, 94

扩展应答方式, 392

J

机器制造商, 359

G

过程数据

S_CYCLE_COUNT, 210

S_SLS_LIMIT_A, 210

S_SLS_LIMIT_A_ACTIVE, 210

S_XIST16, 210

S_XIST32, 211

过程数据, 状态字

S_ZSW1 (扩展功能), 204

S_ZSW1 (基本功能), 199

S_ZSW2 (扩展功能), 207

S_ZSW2 (基本功能), 201

过程数据、控制字

S_STW1 (扩展功能), 203

S_STW1 (基本功能), 198

S_STW2 (扩展功能), 206

S_STW2 (基本功能), 200

H

回转轴

调试, 348

Y

延迟时间

SBR, 45

SS1, 102

B

并联驱动组, 247

A

安全日志, 361

安全从站, 332

安全方向, 126

安全主站

 创建安全槽, 327

安全回参考点, 63, 140

安全运动监控, 170

安全位置的传送, 143

安全齿轮级切换, 175

安全制动适配器

 装机装柜型设备, 78

安全槽, 252

Y

运动监控

 安全运动监控, 170

B

报文

 30, 196

 31, 196

 700, 229

 701, 230

 901, 196

 902, 197

S H

时间和加速度受控, 103

W

位置公差, 176

 提升, 176

Y

应答

 扩展, 392

Q

驱动对象

 禁用/激活, 351

驱动组, 247

C H

齿轮级切换

 安全, 175

G

固件升级

 上电和验收测试, 384

D

单编码器系统, 164

S H

实际值同步

 编码器, 169

实际值安全检测, 164

实际值检测, 164

X

线性轴

调试, 348

Z

组件更换, 351

上电和验收测试, 383

需要的措施, 381

影响, 381

Z H

驻留, 96

D

带 1 Vpp 正弦/余弦信号的编码器, 168

带有绝对值编码器的第三方电机, 353

带第三方电机的批量调试, 353

G

故障应答, TM54F 上

安全, 386

故障响应, 385

故障概率, 368

X

响应时间, 369

F

复制, 351

离线, 351

X

修改

口令, 245

修改口令

TM54F, 310

信息缓冲器, 392

J

急停按钮, 37

Q

前提条件

扩展功能, 94

S

速度的计算, 143

D

调试

CU310-2, 295

Safety Integrated, 252

TM54F, 308

回转轴, 348

线性轴, 348

T

通讯故障, 212

ESR, 212

通过 PROFI-safe 传送 F-DI (验收测试), 540

Y

验收, 357

要求, 357

验收报告, 357

验收测试

SBC (基本功能), 449
 SBT, 510
 SLP, 501
 SOS, 457
 SS1 (基本功能), 447
 SSM, 无编码器, 528
 SSM, 带编码器, 482
 STARTER 中的功能项, 444
 STARTER 脚本中的功能项, 444
 STO (基本功能), 445
 不带编码器 SDI, 531
 不带编码器的 SLS, 521
 不带编码器的 SBC, 519
 不带编码器的 SS1, 515
 不带编码器的 STO, 513
 带编码器的 SBC, 456
 带编码器的 SDI, 484
 带编码器的 SLS, 464
 带编码器的 SS1, 452
 带编码器的 SS2, 461
 带编码器的 STO, 451
 前提条件, 358
 通过 PROFIsafe 传送 F-DI, 540
 授权人员, 359

S H

授权

- 扩展功能, 94, 193
- 基本功能, 193

J

基本功能

- HLA 上的 STO, 72
- PROFIsafe+ 端子, 193
- SBC, 39, 76

SS1, 37, 43, 73

STO, 36, 68

T

停止响应, 385

STOP A, 90

STOP F, 90

优先级, 389

相对于扩展功能的优先级, 390

D

断路路径测试, 92

Y

液压驱动, 28

C H

超限, 385

T

提升位置公差, 176

Y

遗留风险, 379

Q

强制潜在故障检查, 178, 248

扩展功能, 178

启动时自动执行, 92, 179, 183

根据应用触发, 92, 179, 183

基本功能, 92

概述, 248

B

编码器

实际值同步, 169

编码器系统, 164

编码器类型, 164

HLA, 169

J

禁用的驱动器

CPU时间, 258

S H

数据组切换, 367

L

滤波器

明暗测试, 191

J

静态监控, 45

M

模块化的设备方案, 351

J

激活 PROFIsafe, 345

警告

警告历史, 393

警告缓冲器, 393

警告历史, 393

警告值, 393

警告缓冲器, 393

Siemens AG
Industry Sector
Drive Technologies
Motion Control Systems
Postfach 3180
91050 ERLANGEN
德国

保留变更权利
© Siemens AG 2008 - 2014

www.siemens.com/motioncontrol